

Прейскурант цен на запчасти

Действителен с 01.06.2022

Гаражные секционные ворота строительной

серии 40

HÖRMANN

Hörmann

Russia

Hörmann Russia OOO

Schuschary, otd. Badaevskoye 5A

RUS-196626 Sankt-Petersburg

Tel. +7 812 702 44 21/22

Fax +7 812 702 44 23

info@hoermann.ru







Действующими являются наши Общие условия продажи и поставки по состоянию на момент заказа.
Актуальную версию Общих условий продажи и поставки Вы всегда найдете на нашем сайте: www.hoermann.com/ru/terms-and-conditions







Содержание

Обозначение	Страница
■ Обзор моделей ворот	4
■ Обзор ворот со стандартной направляющей	9
■ Обзор ворот с высоковедущей направляющей	10
■ Обзор ворот с низковедущей направляющей	11
■ Обзор ворот с калиткой даты выпуска до 31.03.05	12
■ Обзор ворот с калиткой без порога даты выпуска с 01.03.2005	13
■ Обзор ворот с направляющей с пружинами растяжения	14
■ Обзор мотивов вставки Sunrise M10 – M50	15
■ Обзор мотивов вставки Sunrise L10 – L40	16
■ Обзор мотивов вставки Sunrise S10 – S60	17
■ Описание торсионных пружин	18
■ Обзор заводских табличек	19
■ 1. Одностенные секции ворот	21
■ 2. Двустенные секции ворот	24
■ 3. Секции ворот из алюминиевых трубчатых профилей	40
■ 4. Деревянные секции ворот	43
■ 5. Секции ворот с калиткой	46
■ 6. Принадлежности для секций ворот	75
■ 7. Фурнитура для секций ворот и секций ворот с калиткой	102
■ 8. Направляющие	126
■ 9. Торсионно-пружинные валы	145
■ 10. LPU 67 Thermo	149
■ 11. Общие принадлежности	169
■ 12. Надбавка к цене	184
■ Бланк заказа запчастей	199

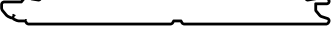

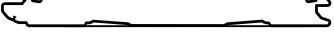



Используемые символы

Символ	Описание	Символ	Описание
	Цена – по запросу		Изделия, цена которых отмечена точкой, имеются в запасе на складе завода и могут быть отправлены незамедлительно.
	Примите во внимание более долгие сроки поставки		
	Изделие было заменено		









Обзор моделей ворот

Тип ворот	Характерные признаки	Период производства
LTE 42 	<p>Одностенные с S-гофром, с оттиском Woodgrain Полиэстеровое грунтовочное покрытие по образцу RAL 9016</p> <p>Высота секции (мм): 468, 475, 479, 488, 500, 520, 525, 531, 550, 562</p> <p>Расстояние между гофрами (мм): 117, 119, 120, 122, 125, 130, 131, 133, 138, 141</p> <p>Секции высотой 375 больше не поставляются. Вместо них используйте секции ворот LPU 42.</p>	01.06.1999 – до 29.02.2008
LTE 42 (ETE 42, EcoClassic) 	<p>Одностенные с M-гофром, с оттиском Woodgrain Полиэстеровое грунтовочное покрытие по образцу RAL 9016</p> <p>Высота секции (мм): 468, 475, 479, 488, 500, 520, 525, 531, 550, 562</p> <p>Расстояние между гофрами (мм): 234, 237, 239, 244, 250, 260, 262, 265, 275, 281</p>	01.09.1999 –
LTE 42 	<p>Одностенные с M-кассетой (650 мм), с оттиском Woodgrain Полиэстеровое грунтовочное покрытие по образцу RAL 9016</p> <p>Высота секции (мм): 468, 475, 479, 488, 500, 520, 525, 531, 550, 562</p> <p>Секции ворот больше не поставляются. Используйте секции ворот LPU 42.</p>	01.06.1999 – 28.02.2011
LTE 42 (ETE 42, EcoClassic) 	<p>Одностенные с S-кассетой (425 мм), с оттиском Woodgrain Полиэстеровое грунтовочное покрытие по образцу RAL 9016</p> <p>Высота секции (мм): 468, 475, 479, 488, 500, 520, 525, 531, 550, 562</p>	01.06.1999 –
EPU 42 (EcoTherm) 	<p>Двустенные, 42 / 20 мм с M-гофром, Woodgrain Полиэстеровое грунтовочное покрытие по образцу RAL 9016 или цвета RAL по выбору</p> <p>Секции ворот больше не поставляются. Вместо них используйте секции ворот LPU 42. При замене двух и более секций ворот при расчете цены необходимо учитывать новую пружину.</p>	01.09.1999 – 30.06.2014
EPU 42 	<p>Двустенные, 42 / 20 мм с M-гофром, Decograin с синтетическим пленочным покрытием под дерево Golden Oak</p> <p>Секции ворот больше не поставляются. Вместо них используйте секции ворот LPU 42. При замене двух и более секций ворот при расчете цены необходимо учитывать новую пружину.</p>	01.03.2005 – 29.02.2008
EPU 42 	<p>Двустенные, 42 / 20 мм с L-гофром, Silkgrain Полиэстеровое грунтовочное покрытие по образцу RAL 9016 или цвета RAL по выбору</p> <p>Секции ворот больше не поставляются. Вместо них используйте секции ворот LPU 42. При замене двух и более секций ворот при расчете цены необходимо учитывать новую пружину.</p>	01.03.2006 – 30.06.2008
EPU 42 (EcoTherm) 	<p>Двустенные, 42 / 20 мм с S-кассетой (425 мм) с оттиском Woodgrain</p> <p>Полиэстеровое грунтовочное покрытие по образцу RAL 9016 или цвета RAL по выбору</p> <p>Секции ворот больше не поставляются. Вместо них используйте секции ворот LPU 42. При замене двух и более секций ворот при расчете цены необходимо учитывать новую пружину.</p>	01.09.1999 – 30.06.2014











Обзор моделей ворот

Тип ворот	Характерные признаки	Период производства
EPU 42 	Двустенные, 42 / 20 мм с S-кассетой (425 мм) С синтетическим пленочным покрытием под дерево Golden Oak Секции ворот больше не поставляются. Используйте секции ворот LPU 42. При замене двух и более секций ворот при расчете цены необходимо учитывать новую пружину.	06.06.2005 – 30.06.2008
LPU 42 	Двустенные, 42 мм с S-гофром, с оттиском Woodgrain Полиэстеровое грунтовочное покрытие по образцу RAL 9016 или цвета RAL по выбору Высота секции (мм): 375, 468, 475, 479, 488, 500, 520, 525, 531, 550, 562 Расстояние между гофрами (мм): 125, 117, 119, 120, 122, 125, 130, 131, 133, 138, 141	01.06.1999 –
LPU 42 	Двустенные, 42 мм с S-гофром, Silkgrain Полиэстеровое грунтовочное покрытие по образцу RAL 9016 или цвета RAL по выбору Высота секции (мм): 468, 475, 488, 500, 520, 531, 550, 562 Расстояние между гофрами (мм): 117, 119, 122, 125, 130, 133, 138, 141 Секции ворот больше не поставляются. Используйте секции ворот LPU 42 с M-гофром.	01.03.2005 – 28.02.2013
LPU 42 	Двустенные, 42 мм с M-гофром, Micrograin Полиэстеровое грунтовочное покрытие по образцу RAL 9016 или цвета RAL по выбору Высота секции (мм): 468, 475, 488, 500, 520, 531, 550, 562 Расстояние между гофрами (мм): 234, 237, 244, 250, 260, 265, 275, 281	01.03.2005 – 28.02.2019
LPU 42 	Двустенные, 42 мм с M-гофром, с оттиском Woodgrain Полиэстеровое грунтовочное покрытие по образцу RAL 9016 или цвета RAL по выбору Высота секции (мм): 468, 475, 479, 488, 500, 520, 525, 531, 550, 562 Расстояние между гофрами (мм): 234, 237, 239, 244, 250, 260, 262, 265, 275, 281	01.03.2005 –
LPU 42 	Двустенные, 42 мм с M-гофром, Silkgrain Полиэстеровое грунтовочное покрытие по образцу RAL 9016 или цвета RAL по выбору Высота секции (мм): 468, 475, 488, 500, 520, 531, 550, 562 Расстояние между гофрами (мм): 234, 237, 244, 250, 260, 265, 275, 281	01.03.2005 – 28.02.2013 01.07.2014 –
LPU 42 	Двустенные, 42 мм с M-гофром, Decograin С синтетическим пленочным покрытием под дерево Golden Oak, Dark Oak, Night Oak, Rosewood, Mahagoni, Titan Metallic или Winchester Oak Высота секции (мм): 468, 475, 488, 500, 520, 531, 550, 562 Расстояние между гофрами (мм): 234, 237, 244, 250, 260, 265, 275, 281 Отделка под дерево Mahagoni больше не поставляется Секции ворот LPU 42 цвета Titan Metallic больше не поставляются. Используйте цвет Titan Metallic CH703.	01.03.2006 – Mahagoni 01.03.2006 – 29.02.2008 Titan Metallic 01.03.2006 – 30.06.2013





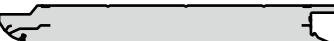

Обзор моделей ворот

Тип ворот	Характерные признаки	Период производства
LPU 42 	Двустенные, 42 мм с М-гофром, New Silkgrain Полиэстеровое грунтовочное покрытие по образцу RAL 9016, Titan или цвета RAL по выбору Высота секции (мм): 468, 475, 488, 500, 520, 531, 550, 562 Расстояние между гофрами (мм): 234, 237, 244, 250, 260, 265, 275, 281	01.03.2013–30.06.2014
LPU 42 	Двустенные, 42 мм с М-гофром, Sandgrain Полиэстеровое грунтовочное покрытие по образцу RAL 9016/8028/7016/9006 Высота секции (мм): 468, 475, 488, 500, 520, 531, 550, 562 Расстояние между гофрами (мм): 234, 237, 244, 250, 260, 265, 275, 281	01.07.2014–
LPU 42 	Двустенные, 42 мм с L-гофром, New Silkgrain Полиэстеровое грунтовочное покрытие по образцу RAL 9016, Titan Высота секции (мм): 468, 475, 488, 500, 520, 531, 550, 562 Расстояние между гофрами (мм): 234, 237, 244, 250, 260, 265, 275, 281	01.03.2013–30.06.2014
LPU 42 	Двустенные, 42 мм с L-гофром, Sandgrain Полиэстеровое грунтовочное покрытие по образцу RAL 9016/8028/7016/9006 Высота секции (мм): 468, 475, 488, 500, 520, 531, 550, 562 Расстояние между гофрами (мм): 234, 237, 244, 250, 260, 265, 275, 281	01.07.2014–
LPU 42 	Двустенные, 42 мм с L-гофром, Planar Полиэстеровое грунтовочное покрытие по образцу CH 9016 Matt deluxe, CH 9006 Matt deluxe, CH 9007 Matt deluxe, CH 7016 Matt deluxe, CH 8028 Matt deluxe, CH 703 Matt deluxe Высота секции (мм): 468, 475, 488, 500, 520, 531, 550, 562	01.03.2020–
LPU 42 	Двустенные, 42 мм с L-гофром С оттиском Woodgrain Полиэстеровое грунтовочное покрытие по образцу RAL 9016 или цвета RAL по выбору Высота секции (мм): 468, 475, 479, 488, 500, 520, 525, 531, 550, 562	01.06.1999–
LPU 42 	Двустенные, 42 мм с L-гофром, Silkgrain Полиэстеровое грунтовочное покрытие по образцу RAL 9016 или цвета RAL по выбору Высота секции (мм): 468, 475, 488, 500, 520, 531, 550, 562	01.03.2003–01.03.2013 01.07.2014–
LPU 42 	Двустенные, 42 мм с L-гофром, Decograin С синтетическим пленочным покрытием Titan Metallic Высота секции (мм): 468, 475, 488, 500, 520, 531, 550, 562 Секции ворот больше не поставляются. Используйте секции ворот LPU 42 цвета Titan Metallic CH703.	01.02.2008–30.06.2013

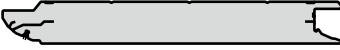
Обзор моделей ворот

Тип ворот	Характерные признаки	Период производства
LPU 42 	Двустенные, 42 мм с L-гофром, Decograin с синтетическим пленочным покрытием Golden Oak, Dark Oak, Night Oak, Rosewood, Titan Metallic CH703, Winchester Oak Высота секции (мм): 468, 475, 488, 500, 520, 531, 550, 562	01.07.2014 –
LPU 42 	Двустенные, 42 мм, с L-гофром (без гофра), Micrograin Полиэстеровое грунтовочное покрытие по образцу RAL 9016 или цвета RAL по выбору Высота секции (мм): 468, 475, 488, 500, 520, 531, 550, 562	01.02.2008 – 28.02.2019
LPU 42 	Двустенные, 42 мм с L-гофром, Duragrain Устойчивая к воздействию ультрафиолетовых лучей декоративная печать с окончательным покрытием (24 варианта декоративной отделки) Высота секции (мм): 468, 475, 488, 500, 520, 531, 550, 562	01.03.2019 –
LPU 42 	Двустенные, 42 мм с D-гофром, Silkgrain Полиэстеровое грунтовочное покрытие по образцу RAL 9016 или цвета RAL по выбору Высота секции (мм): 468, 475, 488, 500, 520, 531, 550, 562	01.07.2015 –
LPU 42 	Двустенные, 42 мм с T-гофром, Silkgrain Полиэстеровое грунтовочное покрытие по образцу RAL 9016 или цвета RAL по выбору Высота секции (мм): 468, 475, 488, 500, 520, 531, 550, 562	01.07.2015 – 31.05.2022
LPU 42 	Двустенные, 42 мм с S-кассетой (425 мм) С оттиском Woodgrain Полиэстеровое грунтовочное покрытие по образцу RAL 9016 или цвета RAL по выбору Высота секции (мм): 468, 475, 479, 488, 500, 520, 525, 531, 550, 562	01.03.2011 –
LPU 42 	Двустенные, 42 мм с S-кассетой (425 мм), Decograin С синтетическим пленочным покрытием под дерево Golden Oak, Dark Oak, Night Oak, Rosewood, Winchester Oak Высота секции (мм): 468, 475, 500, 531 562	01.03.2008 – 01.03.2006 – 30.06.2014
LPU 42 	Двустенные, 42 мм с L-кассетой (1034 мм) С оттиском Woodgrain Секции ворот больше не поставляются	01.03.2003 – 28.02.2011
LPU 67 	Двустенные, с термическим разделением, 67 мм, с M-гофром Silkgrain Полиэстеровое грунтовочное покрытие по образцу RAL 9016 или цвета RAL по выбору Высота секции (мм): 468, 475, 488, 500, 520, 531, 550, 562	01.07.2017 –
LPU 67 	Двустенные, с термическим разделением, 67 мм, с M-гофром Decograin С синтетическим пленочным покрытием под дерево Golden Oak, Dark Oak, Titan Metallic Высота секции (мм): 468, 475, 488, 500, 520, 531, 550, 562	01.07.2017 –

Обзор моделей ворот

Тип ворот	Характерные признаки	Период производства
LPU 67 	Двустенные, с термическим разделением, 67 мм, с L-гофром Silkgrain Полиэстеровое грунтовочное покрытие по образцу RAL 9016 или цвета RAL по выбору Высота секции (мм): 468, 475, 488, 500, 520, 531, 550, 562	01.07.2017 –
LPU 67 	Двустенные, с термическим разделением, 67 мм, с L-гофром Decograin С синтетическим пленочным покрытием под дерево Golden Oak, Dark Oak, Titan Metallic Высота секции (мм): 468, 475, 488, 500, 520, 531, 550, 562	01.07.2017 –
LTH 42 	Северная ель, с S-гофром Пихта Hemlock, с S-гофром Поверхность с грунтовочным покрытием белого цвета, импрегнирована лазурью для дерева, цвет серого агата, эбеновое дерево, цвет извести, сосна, нордический красный, палисандр, цвет хвои, тик Высота секции (мм): 375, 468, 475, 479, 500, 525, 531, 550, 562 Расстояние между гофрами (мм): 125, 117, 119, 120, 125, 131, 133, 138, 141	01.06.1999 – 01.01.2002 –
LTH 42 	Северная ель, с M-гофром Пихта Hemlock, с M-гофром Поверхность с грунтовочным покрытием белого цвета, импрегнирована лазурью для дерева, цвет серого агата, эбеновое дерево, цвет извести, сосна, нордический красный, палисандр, цвет хвои, тик Высота секции (мм): 468, 475, 479, 500, 525, 531, 550, 562 Расстояние между гофрами (мм): 234, 237, 239, 250, 262, 265, 275, 281	01.07.2011 – 01.07.2011 –
LTH 42 	Северная ель, с L-гофром Пихта Hemlock, с L-гофром Поверхность с грунтовочным покрытием белого цвета, импрегнирована лазурью для дерева, цвет серого агата, эбеновое дерево, цвет извести, сосна, нордический красный, палисандр, цвет хвои, тик Высота секции (мм): 468, 475, 479, 500, 525, 531, 550, 562	01.07.2011 – 01.07.2011 –
LTH 42 	Северная ель, с V-кассетой Пихта Hemlock, массивная древесина натурального цвета, с V-кассетой Пихта Hemlock, массивная древесина белого цвета, с V-кассетой Поверхность с грунтовочным покрытием белого цвета, импрегнирована лазурью для дерева, цвет серого агата, эбеновое дерево, цвет извести, сосна, нордический красный, палисандр, цвет хвои, тик	01.06.1999 –
LTH 42 	Северная ель, с мотивом Пихта Hemlock, с мотивом Поверхность с грунтовочным покрытием белого цвета, импрегнирована лазурью для дерева, цвет серого агата, эбеновое дерево, цвет извести, сосна, нордический красный, палисандр, цвет хвои, тик Высота секции (мм): 468, 475, 479, 500, 525, 531, 550, 562	01.06.1999 – 01.01.2002 –

Обзор ворот со стандартной направляющей

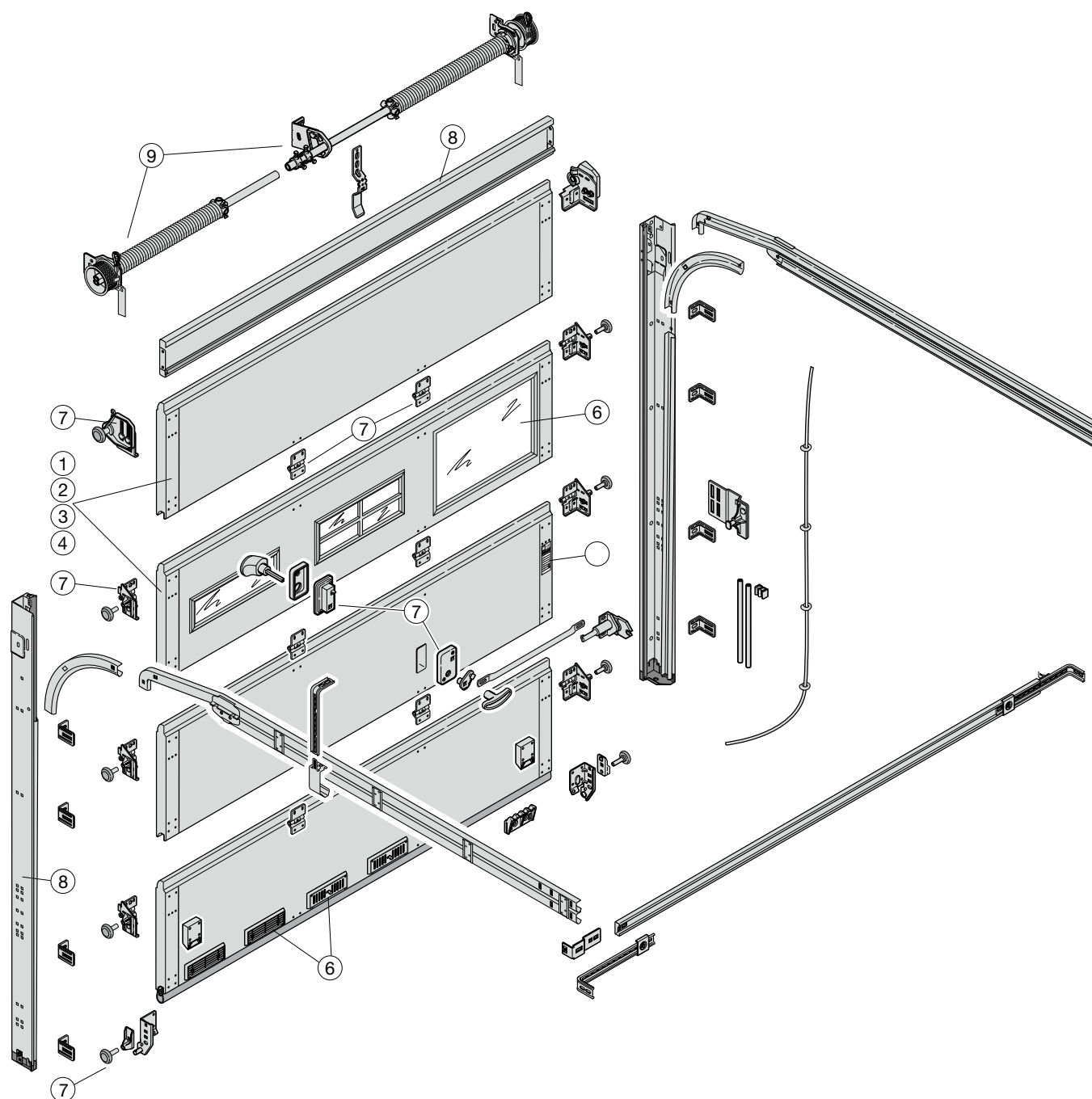

- | | | | |
|---|--|---|--------------------------|
| 1 | Одностенные секции ворот | 8 | Направляющие |
| 2 | Двустенные секции ворот | 9 | Торсионно-пружинные валы |
| 3 | Секции ворот из алюминиевых трубчатых профилей | T | Заводская табличка |
| 4 | Деревянные секции ворот | | |
| 6 | Принадлежности для секций ворот | | |
| 7 | Фурнитура для секций ворот | | |

Обзор ворот с высоковедущей направляющей

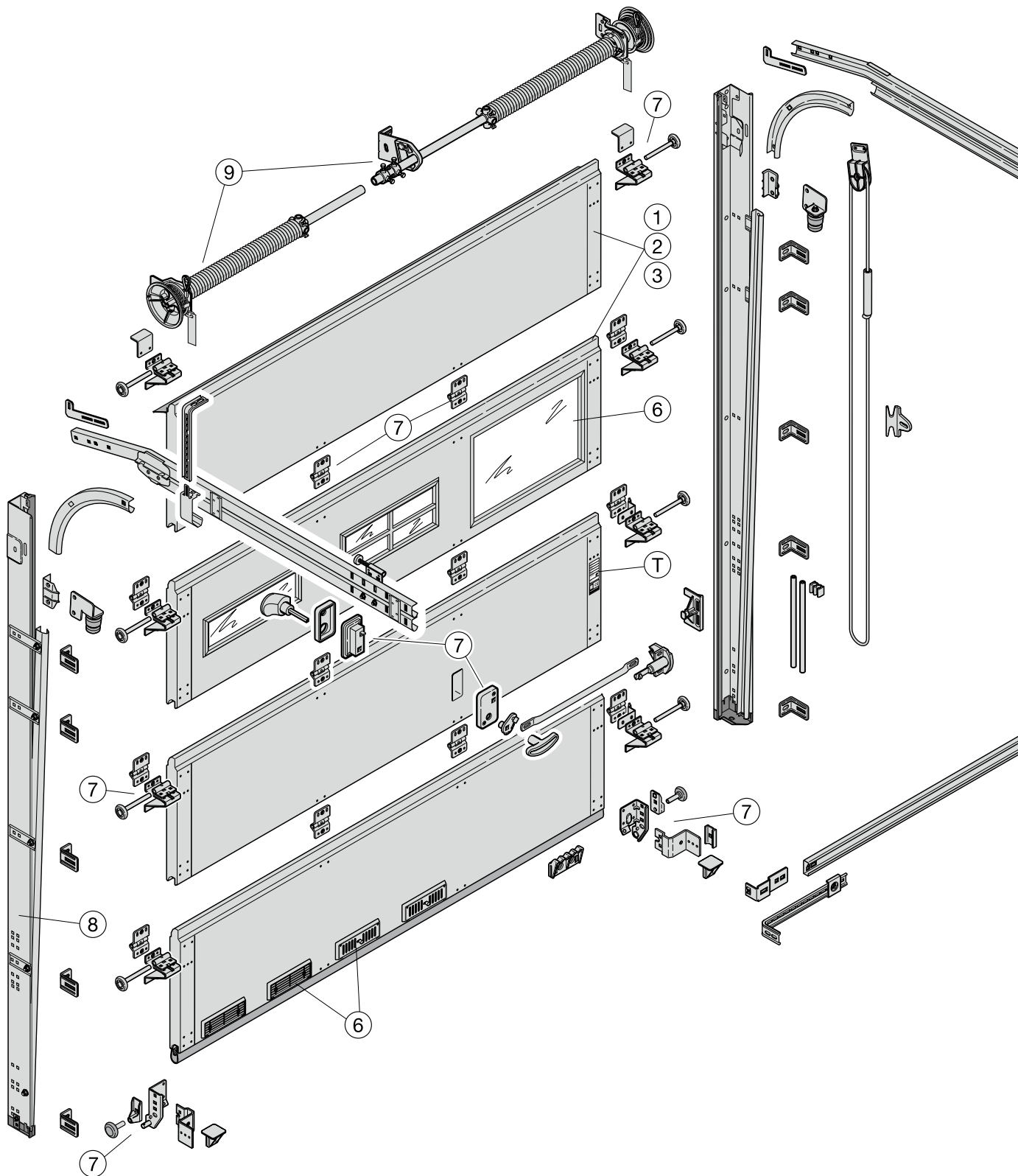

- 1 Одностенные секции ворот
- 2 Двустенные секции ворот
- 3 Секции ворот из алюминиевых трубчатых профилей
- 6 Принадлежности для секций ворот
- 7 Фурнитура для секций ворот
- 8 Направляющие

- 9 Торсионно-пружинные валы
- T Заводская табличка

Обзор ворот с низковедущей направляющей

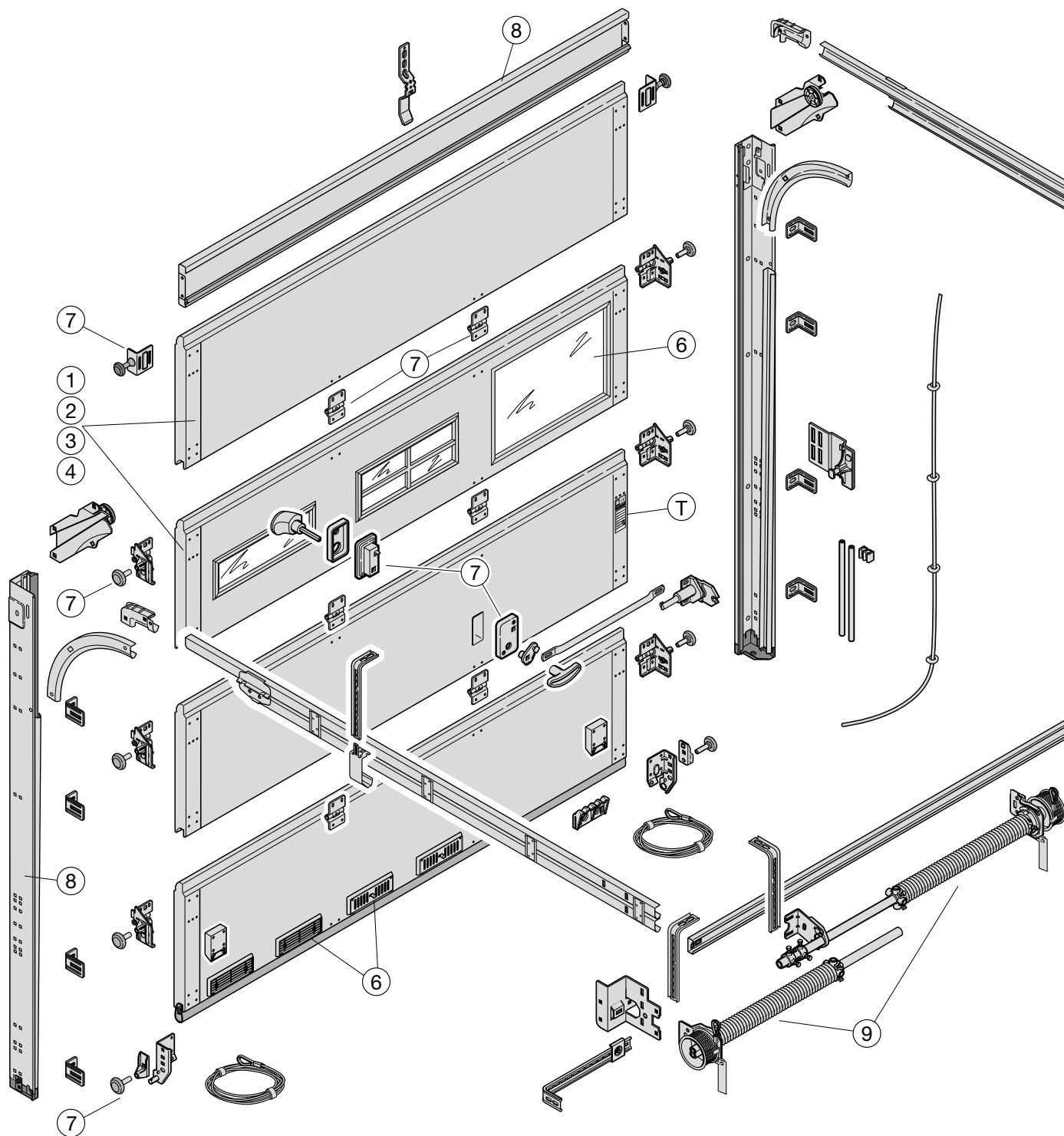

- 1 Одностенные секции ворот
- 2 Двухстенные секции ворот
- 3 Секции ворот из алюминиевых трубчатых профилей
- 4 Деревянные секции ворот
- 6 Принадлежности для секций ворот
- 7 Фурнитура для секций ворот

- 8 Направляющие
- 9 Торсионно-пружинные валы
- T Заводская табличка

Обзор ворот с калиткой даты выпуска до 31.03.05

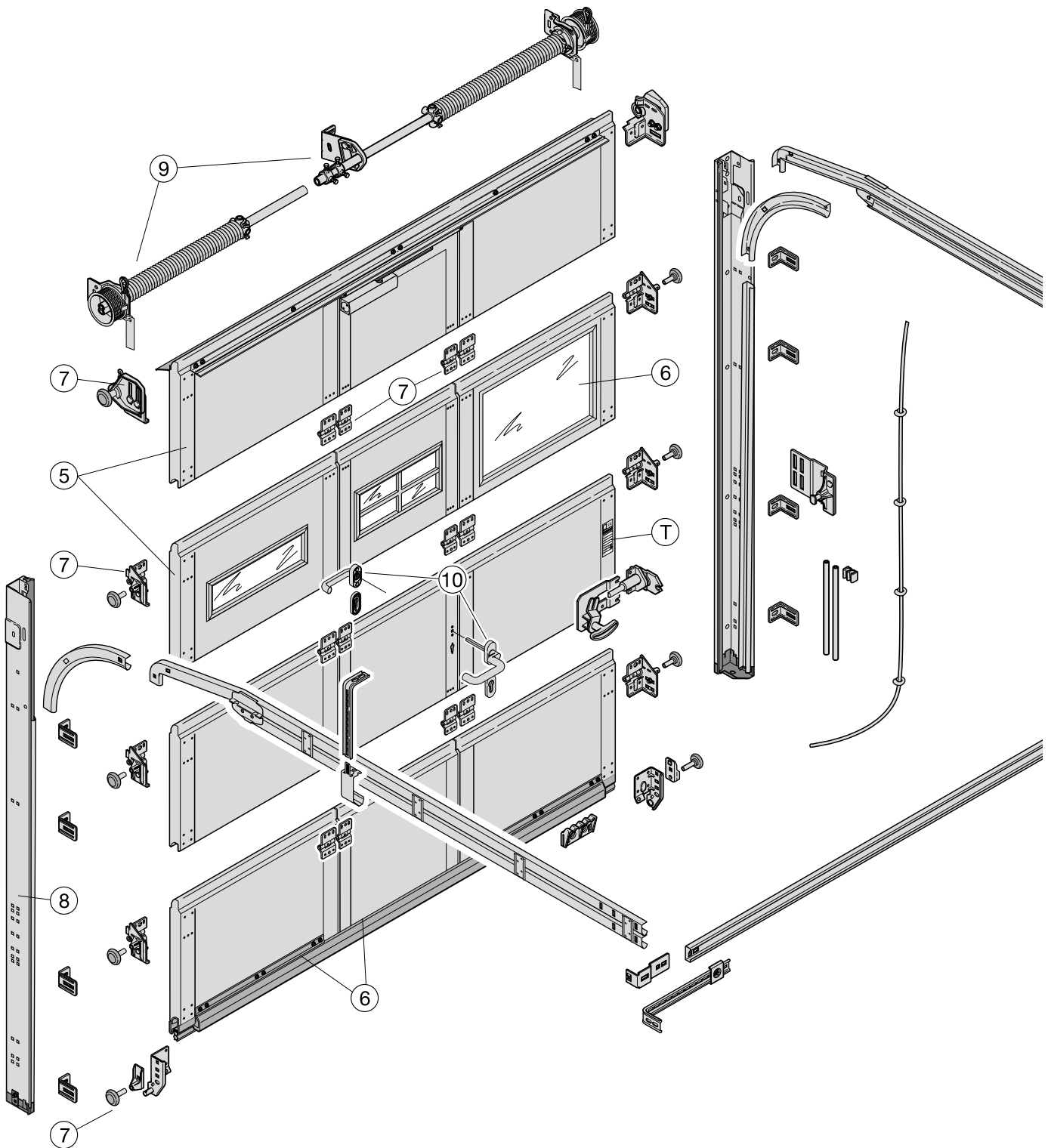

- 5 Секции ворот с калиткой
- 6 Принадлежности для секций ворот
- 7 Фурнитура для секций ворот
- 8 Направляющие
- 9 Торсионно-пружинные валы
- 10 Фурнитура для дверей

T Заводская табличка

Обзор ворот с калиткой без порога даты выпуска с 01.03.2005

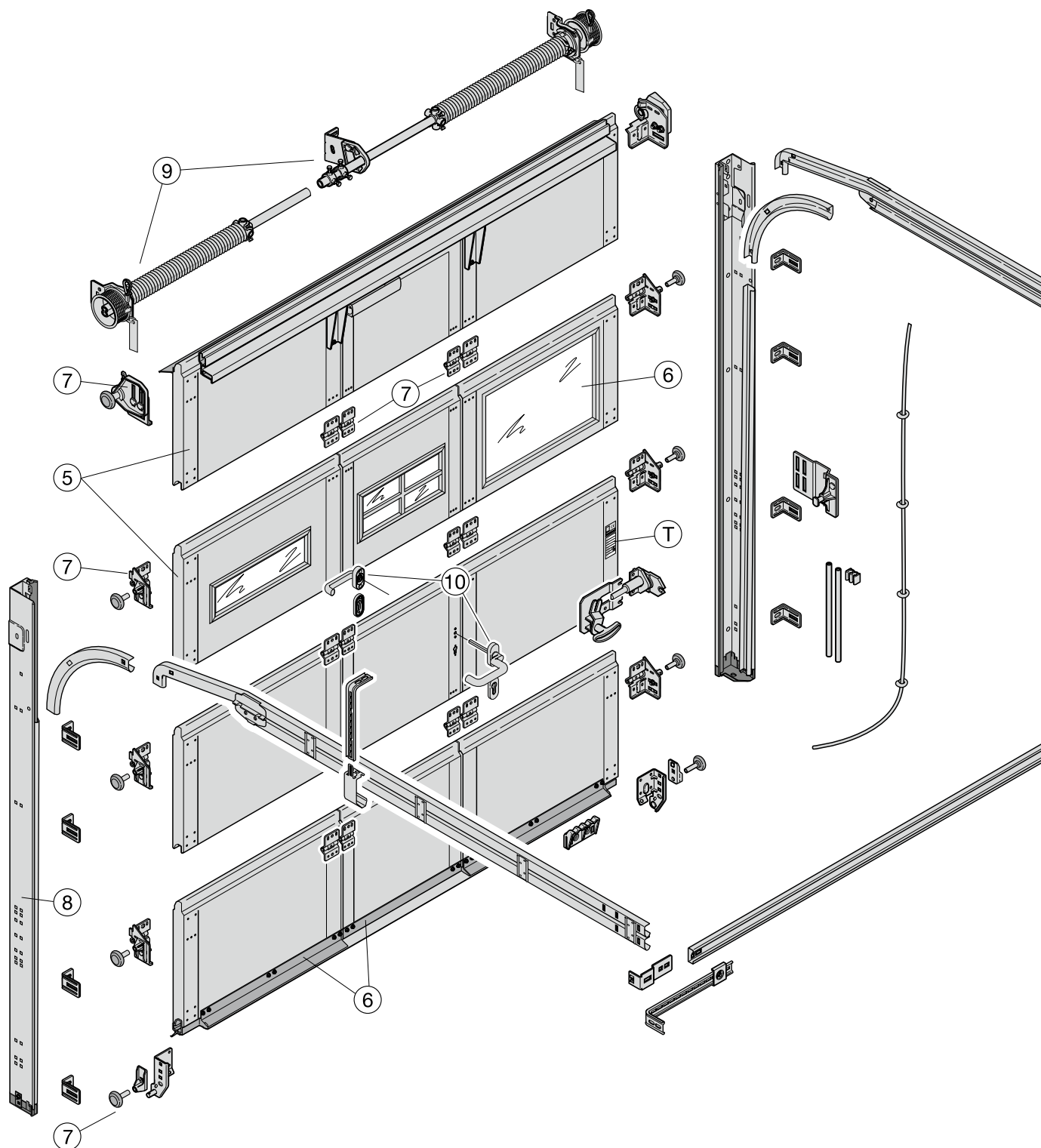

- 5 Секции ворот с калиткой
- 6 Принадлежности для секций ворот
- 7 Фурнитура для секций ворот
- 8 Направляющие
- 9 Торсионно-пружинные валы
- 10 Фурнитура для дверей

T Заводская табличка

Обзор ворот с направляющей с пружинами растяжения

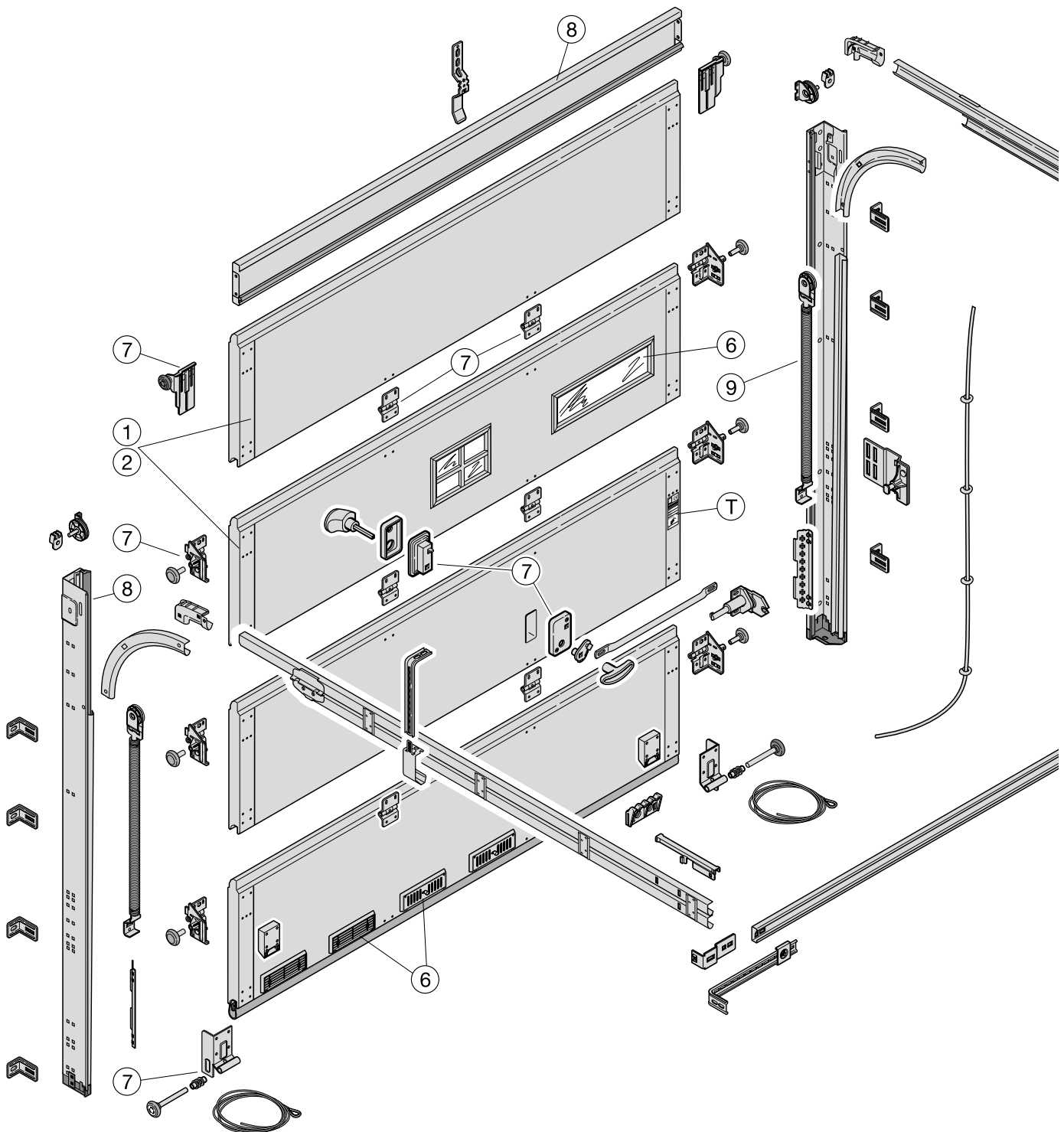

- 1 Одностенные секции ворот
- 2 Двухстенные секции ворот
- 6 Принадлежности для секций ворот
- 7 Фурнитура для секций ворот
- 8 Направляющие
- 9 Пружина растяжения

T Заводская табличка

Обзор мотивов вставки Sunrise M10 – M50

Внешний вид

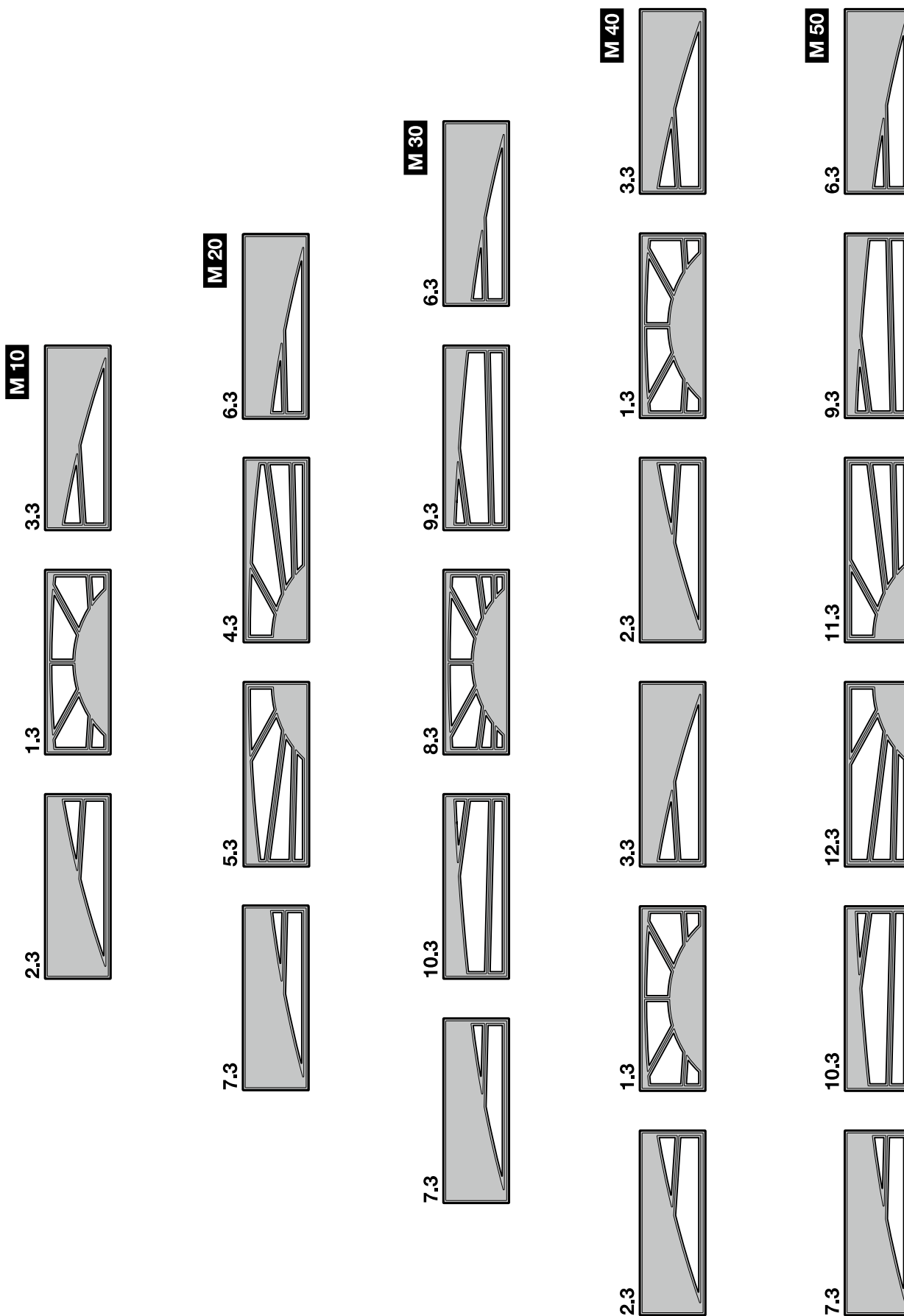

Обзор мотивов вставки Sunrise L10 – L40

Внешний вид

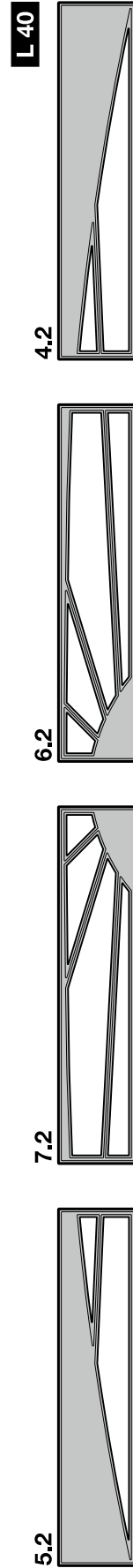
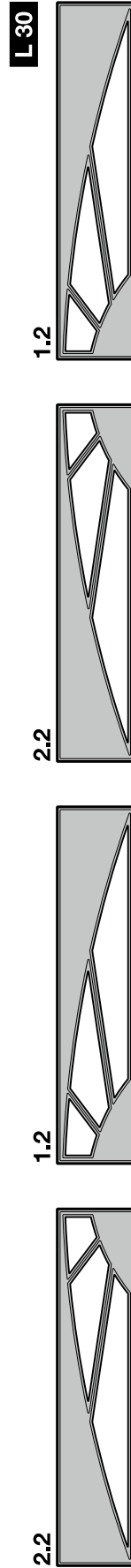
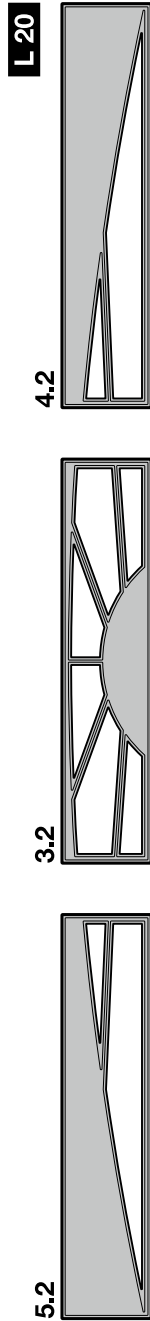
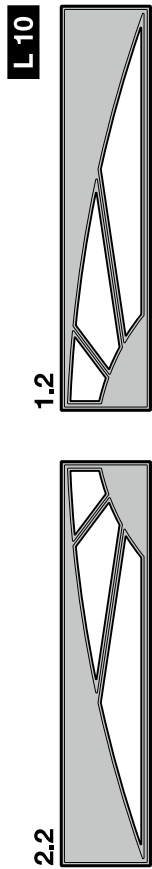

Обзор мотивов вставки Sunrise S10 – S60

Внешний вид

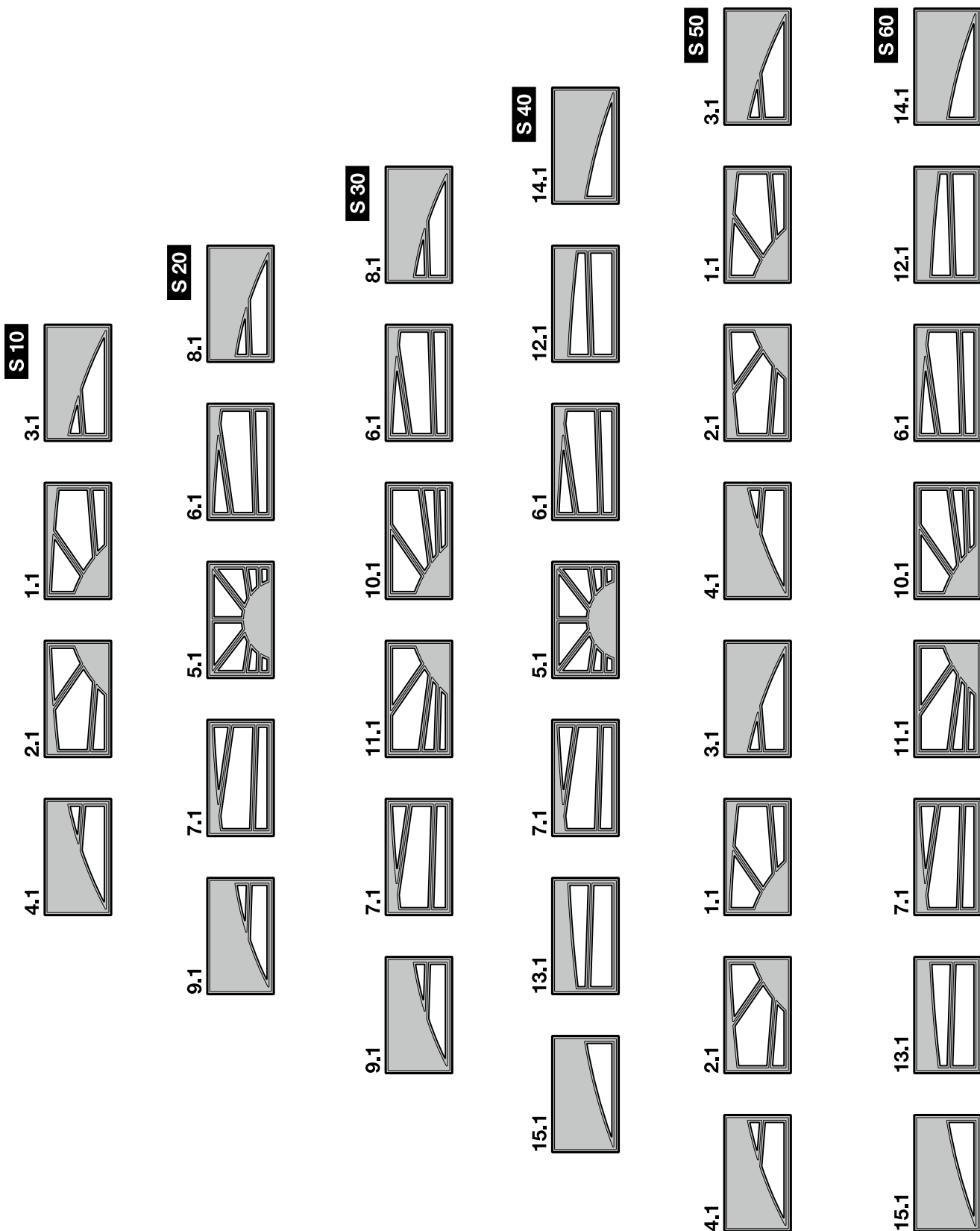

Описание торсионных пружин

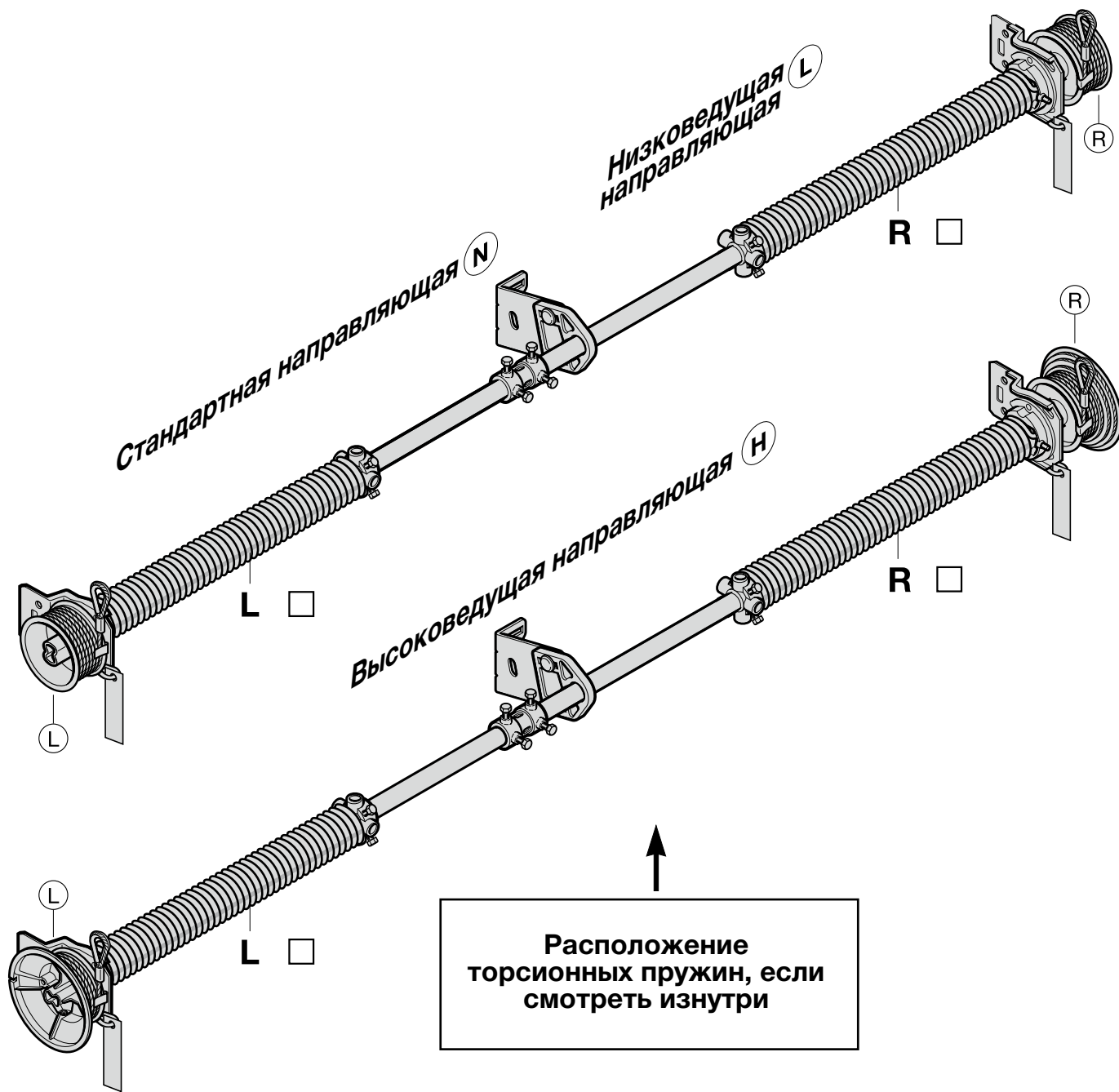

L = слева

R = справа

При отсутствии номера заказа, заводской таблички и маркировки пружины (алюминиевая этикетка) необходимы следующие данные:

1. Отметьте количество пружин и их расположение
2. Отметьте левое или правое расположение пружины
3. $\varnothing D_i$: 50 mm
4. Диаметр проволоки, $\varnothing d$: _____
(укажите размер с точностью до 1/10 мм)
5. Общее число витков _____
пружины ig:
(посчитать, когда пружина расслаблена)
6. Общая длина L_o : _____
(измерить, когда пружина расслаблена)

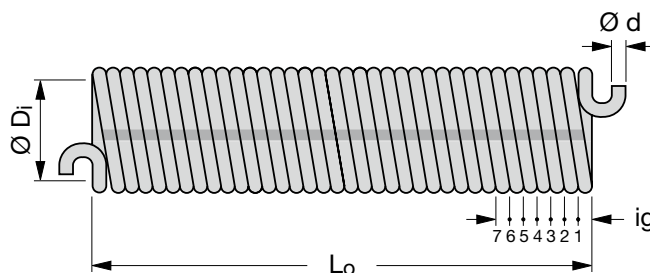

Обзор заводских табличек

DEUTSCH	<p>Bei Ersatzbestellung: Vom Typenschild, Auftrags-Nr.: ①, Tor-Nr.: ②, Produkt-Nr.: ③, Typ: ④, Baujahr: ⑤ zusammen mit der Artikelnummer des Ersatzteils angeben.</p>	<p>Auftrags-Nr: Order No: N° de fabrication: ①</p>
ENGLISH	<p>Spares ordering: Please state the order no. ①, door no. ②, product no. ③, type ④, year of manufacture ⑤ together with the article no. of the spare part.</p>	<p>Tor-Nr: Door No: N° de la porte: ②</p>
FRANÇAIS	<p>En cas de commande de pièces détachées: Indiquer numéro de fabrication ①, numéro de la porte ②, numéro de produit ③, type ④, l'année de fabrication ⑤ ainsi que le numéro d'article de la pièce détachée à l'aide des données sur le label.</p>	<p>Produkt-Nr: Product No: N° de produit: ③</p>
NEDERLANDS	<p>Bij bestelling van onderdelen: Ordernummer ①, deurtipe ②, produktnummer ③, type ④, bouwjaar ⑤ en artikelnummer van het vervangstuk aanduiden aan de hand van de gegevens op het label.</p>	<p>Typ: Type: Type: ④</p>
РУССКИЙ	<p>При заказе запасных частей указывайте данные с фирменной таблички: номер заказа: ①, номер ворот: ②, номер продукта: ③ тип: ④, год выпуска: ⑤ вместе с номером артикула запасной части.</p>	<p>Flügelgewicht: Door weight: Poids de la porte:</p>
ESPAÑOL	<p>Pedido de piezas de recambio: Para cualquier pieza de recambio indicar de la placa de identificación el número de comisión ①, referencia de puerta ②, referencia de producto ③, modelo de puerta ④, el año de fabricación ⑤ con los números de piezas de recambio.</p>	<p>Federspannung: No. of spring turns: Nombre de tours: </p>
ITALIANO	<p>Nel caso di ordinazione ricambi: Rilevare dall'etichetta il n° di commessa ①, il n° di portone ②, il n° di prodotto ③, il tipo di portone ④, l'anno di produzione ⑤ e fornire il tutto unitamente al n° di articolo dei ricambi desiderati.</p>	<p>Federspannung: No. of spring turns: Nombre de tours: </p>
PORTUGUÊS	<p>Nota de Encomenda Suplementar: Por favor, indique o n° da nota de encomenda ①, n° da porta ②, n.º do produto ③, tipo ④, ano de fabrico ⑤, juntamente com o n° de artigo das peças opcionais.</p>	<p>Baujahr: Produced in: Année: ⑤</p>
POLSKI	<p>Przy zamawianiu części zamiennych: Zamiennych podać z tabliczki znamionowej numer zamówienia ①, numer bramy ②, numer produktu ③, typ bramy ④, rok produkcji ⑤ i numer części zamiennej.</p>	<p>Feder links / Feder rechts: Spring left / Spring right: Ressort gauche / Ressort droite:</p>
MAGYAR	<p>Tartalékalkatrész rendeléseknél: A tipustábláról kérjük megadni a szerződés számát: ①, a kapu számát: ②, termék számát: ③, a kapu típusát: ④, a gyártási évet: ⑤, az alkatrész cikkszámával együtt.</p>	<p>Auftrags-Nr: Order No: N° de fabrication: ①</p>
ČESKY	<p>Při objednávání náhradních dílů: zároveň s číslem náhradního dílu uveďte z typového štítku číslo zakázky: ①, číslo vrat: ②, výrobní číslo: ③, typ vrat: ④, rok výroby: ⑤.</p>	<p>Tor-Nr: Door No: N° de la porte: ②</p>
SLOVENSKO	<p>Pri naročanju rezervnih delov navedite: številko naročila ①, številko vrat ②, tip vrat ③, številko proizvoda ④, leto proizvodnje vrat ⑤. Podatke odčitajte iz tablice na vratih in dodajte številke rezervnih delov iz šifranta.</p>	<p>Produkt-Nr: Product No: N° de produit: ③</p>
NORSK	<p>Ved reservedelsbestilling: Fra typeskiltet angives ordrenr. ①, portnr. ②, produktnr. ③, porttype ④, produktionsår ⑤ også med reservedelens artikkelnr.</p>	<p>Typ: Type: Type: ④</p>
		<p>Flügelgewicht: Door weight: Poids de la porte:</p>
		<p>Federspannung: No. of spring turns: Nombre de tours: </p>
		<p>Baujahr: Produced in: Année: ⑤</p>
		<p>Feder links / Feder rechts: Spring left / Spring right: Ressort gauche / Ressort droite:</p>
		<p>Auftrags-Nr: Order No: N° de fabrication: ①</p>
		<p>Produkt-Nr: Product No: N° de produit: ③</p>
		<p>Flügelgewicht: Door weight: Poids de la porte:</p>
		<p>Zugfederpaket Nr: Tension spring assembly: Colis ressorts de traction: </p>
		<p>Baujahr: Produced in: Année: ⑤</p>

Обзор заводских табличек

SVENSKA	Vid reservdelsbeställning: Ange Ordernummer ①, Port-Nummer ②, Produkt-Nummer ③, Porttyp ④, Tillverkningsår ⑤ enligt typskylten samt reservdelens Produkt-Nummer och Artikel-Nummer.	Auftrags-Nr: Order No: N° de fabrication: ①
SUOMI	Varaosatilauksen yhteydessä: ilmoita varaosan tuotenumeron lisäksi tyypikilven tiedoista sopimusno: ①, oven nro: ②, tuotenro: ③, tyyppi: ④, valmistusvuosi: ⑤.	Tor-Nr: Door No: N° de la porte: ②
DANSK	Ved reservedelsbestilling: Fra typeskiltet angives ordrenr ①, portnr. ②, produktnr. ③, porttype ④, produktionsår ⑤ tillige med reservedelens artikelnr.	Produkt-Nr: Product No: N° de produit: ③
SLOVENSKY	Pri objednávání náhradných dielov: zároveň s tovarovým číslom náhradného dielu uved'te z typového štítku číslo zákazky: ①, číslo brány: ②, výrobné číslo: ③, typ brány: ④, rok výroby: ⑤.	Typ: Type: Type: ④
TÜRKÇE	Yedek parça siparişlerinde: Kapı üzerindeki plakada yer alan sipariş numarası ①, kapı numarası ②, ürün numarası ③, tipi ④ ve üretim yılı ⑤ bilgileri, yedek parça numarası ile birlikte belirtilmelidir.	Flügelgewicht: Door weight: Poids de la porte:
LIETUVIŲ KALBA	Užsakydami atsargines dalis: iš duomenų lentelės kartu su atsarginės dalies artikulo numeriu pateikite: užsakymo Nr.: ①, vartų Nr.: ②, gaminio Nr.: ③, tipą: ④, pagaminimo metus: ⑤.	Federspannung: No. of spring turns: Nombre de tours: 
EESTI	Varuosade tellimisel: Märkige ukse andmeplaadilt üles tehase nr: ①, ukse nr: ②, toote nr: ③, tüüp: ④, tootmisaasta: ⑤ ning saatke need tellimisel koos varuosa artiklumberiga kaasa.	Federspannung: No. of spring turns: Nombre de tours: 
LATVIEŠU VALODA	Pasūtot rezerves daļas: no tehnisko datu plāksnītes, pasūtījuma Nr.: ①, vārtu Nr.: ②, izstrādājuma Nr.: ③, modeli: ④, izgatavošanas gadu: ⑤ norādīt kopā ar rezerves daļas preces numuru.	Baujahr: Produced in: Année: ⑤
HRVATSKI	Kod narudžbe rezervnih dijelova: Iz pločice podataka T upisati broj narudžbe: ①, broj vrata: ②, broj proizvoda: ③, tip vrata: ④, godinu proizvodnje: ⑤ zajedno s šifrom rezervnog dijela.	Feder links / Feder rechts: Spring left / Spring right: Ressort gauche / Ressort droite:
SRPSKI	Prilikom porudžbine rezervnih delova: navedite zajedno sa brojem artikla i broj naloga: ①, broj vrata: ②, broj proizvoda: ③, tip: ④ i godinu proizvodnje: ⑤ od tablice sa oznakom tipa.	Auftrags-Nr: Order No: N° de fabrication: ①
ΕΛΛΗΝΙΚΑ	Κατά την παραγγελία ανταλλακτικών: Παρακαλούμε αναφέρετε τον αριθμό παραγγελίας ①, τον αριθμό της πόρτας ②, τον αριθμό προϊόντος ③, τον τύπο της πόρτας ④, το έτος παραγωγής ⑤ και τον αριθμό τον ανταλλακτικού.	Tor-Nr: Door No: N° de la porte : ②
ROMÂNĂ	Pentru comenzi de piese de schimb: Vă rugăm să specificați de pe plăcuța produsului Nr. comandă ①, Nr. poartă ②, Nr. produs ③, Tipul porții ④, Anul de fabricație ⑤, cât și Nr. de articol al produsului de comandat.	Produkt-Nr: Product No: N° de produit: ③
БЪЛГАРСКИ	При поръчка на резервни части: Заедно с номера на артикула посочвайте и данните от типовата табелка, поръчка No.: ①, врата No.: ②, продукт No.: ③, тип: ④, година на производство: ⑤.	Typ: Type: Type: ④
		Flügelgewicht: Door weight: Poids de la porte:
		Federspannung: No. of spring turns: Nombre de tours: 
		Baujahr: Produced in: Année: ⑤
		Feder links / Feder rechts: Spring left / Spring right: Ressort gauche / Ressort droite:
		Auftrags-Nr: Order No: N° de fabrication: ①
		Produkt-Nr: Product No: N° de produit: ③
		Flügelgewicht: Door weight: Poids de la porte:
		Zugfederpaket Nr: Tension spring assembly: Coils ressorts de traction: 
		Baujahr: Produced in: Année: ⑤

1. Одностенные секции ворот

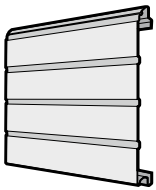
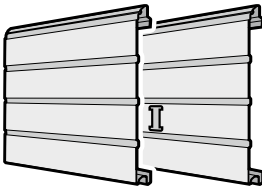
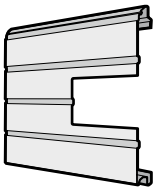
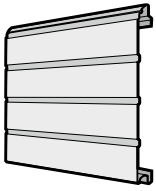
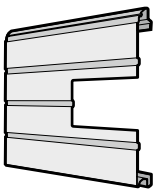
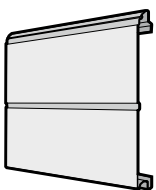
Изделие	Описание	Период производства	№ арт.	Кол-во	Р
	* Нижняя секция ворот, одностенная, S-гофр Woodgrain	01.03.2000 –	4005700 ⌚	ШТ. _____	23200 /м ²
	* Секция ворот, одностенная, S-гофр Woodgrain Надбавка к цене за отверстие под замок	01.06.1999 –	4005701 ⌚ 4006075	ШТ. _____ _____	20611 /м ² [+]
	* Секция ворот, одностенная, S-гофр, с остеклением Woodgrain По образцу RAL _____ Остекление Остекление по образцу RAL _____	01.06.1999 –	4005702 ⌚	ШТ. _____ _____ _____	20611 /м ² + ¹ + ³ + ⁴
	* Верхняя секция ворот, одностенная, S-гофр, без уплотнения перемычки¹⁾ Woodgrain	01.06.1999 –	4005703 ⌚	ШТ. _____	20611 /м ²
	* Верхняя секция ворот, одностенная, S-гофр, с остеклением, без уплотнения перемычки¹⁾ Woodgrain По образцу RAL _____ Остекление Остекление по образцу RAL _____	01.06.1999 –	4005704 ⌚	ШТ. _____ _____ _____	20515 /м ² + ¹ + ³ + ⁴
	* Нижняя секция ворот, одностенная, M-гофр Woodgrain	01.09.1999 –	4005705 ⌚	ШТ. _____	20611 /м ²

1) Уплотнение перемычки 3045681, см. стр. 95

+¹ Надбавка к цене за полиэфировое грунтовочное покрытие цвета Color или RAL по выбору, см. стр. 184. Укажите номер артикула определенного цвета.









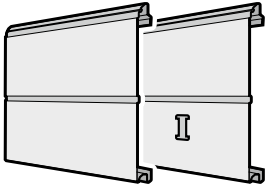

+³ Надбавка к цене за остекление оконных коробок, вкл. пленку см. стр. 188 – 195. Укажите номер артикула соответствующего варианта остекления.

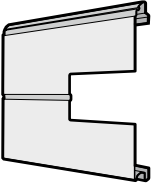
+⁴ Надбавка к цене за оконные коробки с л/к покрытием цвета Color, RAL по выбору или цвета, подходящего к поверхности Decograin – см. стр. 186. Укажите номер артикула определенного цвета.

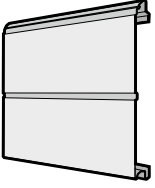
[+] Без надбавки к цене

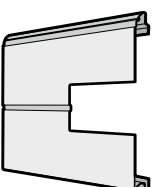
ЗАКАЗ	№ заказчика: _____		№ заказа / комис.: _____		* Данные с заводской таблички	
					№ заказа:	№ ворот:
	Заказчик: _____				№ изделия:	Тип:
	Адрес доставки: _____				Год изготовления:	
	Дата и город: _____				Печать и подпись	

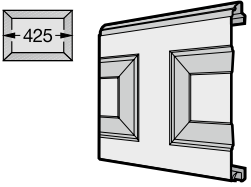
1. Одностенные секции ворот

Изделие	Описание	Период производства	№ арт.	Кол-во	Р
	<p>* Секция ворот, одностенная, М-гофр Woodgrain По образцу RAL _____ Надбавка к цене за отверстие под замок</p>	01.09.1999 –	4005706 	ШТ. _____	18023 /м ² + ¹ [+]
			4006075	_____	
	<p>* Секция ворот, одностенная, М-гофр, с остеклением Woodgrain По образцу RAL _____ Остекление Остекление по образцу RAL _____</p>	01.09.1999 –	4005707 	ШТ. _____ _____ _____	18023 /м ² + ¹ + ³ + ⁴
	<p>* Верхняя секция ворот, одностенная, М-гофр, без уплотнения перемычки¹⁾ Woodgrain</p>	01.09.1999 –	4005708 	ШТ. _____	18023 /м ²
	<p>* Верхняя секция ворот, одностенная, М-гофр, с остеклением, без уплотнения перемычки¹⁾ Woodgrain По образцу RAL _____ Остекление Остекление по образцу RAL _____</p>	01.09.1999 –	4005709 	ШТ. _____ _____ _____	18023 /м ² + ¹ + ³ + ⁴
	<p>* Нижняя секция ворот, одностенная, S-кассета (425 мм) Woodgrain По образцу RAL _____</p>	01.09.1999 –	4005710 	ШТ. _____ _____	37484 /м ² + ¹

1) Уплотнение перемычки 3045681, см. стр. 95

+¹ Надбавка к цене за полиэфирное грунтовочное покрытие цвета Color или RAL по выбору, см. стр. 184. Укажите номер артикула определенного цвета.

+³ Надбавка к цене за остекление оконных коробок, вкл. пленку см. стр. 188–195. Укажите номер артикула соответствующего варианта остекления.

+⁴ Надбавка к цене за оконные коробки с л/к покрытием цвета Color, RAL по выбору или цвета, подходящего к поверхности Decograin – см. стр. 186. Укажите номер артикула определенного цвета.

[+] Без надбавки к цене

ЗАКАЗ	№ заказчика: _____		№ заказа / комис.: _____		* Данные с заводской таблички	
					№ заказа:	№ ворот:
	Заказчик: _____				№ изделия:	Тип:
	Адрес доставки: _____				Год изготовления:	
	Дата и город: _____				Печать и подпись	

1. Одностенные секции ворот

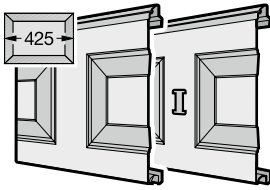
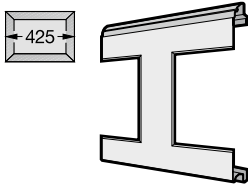
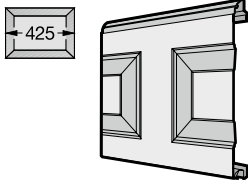
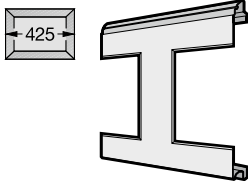
Изделие	Описание	Период производства	№ арт.	Кол-во	Р
	<p>* Секция ворот, одностенная, S-кассета (425 мм) Woodgrain По образцу RAL _____ Надбавка к цене за отверстие под замок</p>	01.09.1999 –	4005711 ⌚ 4006075	шт. _____ _____ _____	32978 /м ² + ¹ [+]
	<p>* Секция ворот, одностенная, S-кассета (425 мм), Woodgrain, с остеклением Woodgrain По образцу RAL _____ Остекление Остекление по образцу RAL _____</p>	01.09.1999 –	4005712 ⌚	шт. _____ _____ _____	32978 /м ² + ¹ + ³ + ⁴
	<p>* Верхняя секция ворот, одностенная, S-кассета (425 мм), без уплотнения перемычки¹⁾ Woodgrain По образцу RAL _____</p>	01.09.1999 –	4005713 ⌚	шт. _____ _____	32978 /м ² + ¹
	<p>* Верхняя секция ворот, одностенная, S-кассета (425 мм), с остеклением, без уплотнения перемычки¹⁾ Woodgrain По образцу RAL _____ Остекление Остекление по образцу RAL _____</p>	01.09.1999 –	4005714 ⌚	шт. _____ _____ _____	32978 /м ² + ¹ + ³ + ⁴

1) Уплотнение перемычки 3045681, см. стр. 95

+¹ Надбавка к цене за полиэфирное грунтовочное покрытие цвета Color или RAL по выбору, см. стр. 184. Укажите номер артикула определенного цвета.

+³ Надбавка к цене за остекление оконных коробок, вкл. пленку см. стр. 188 – 195. Укажите номер артикула соответствующего варианта остекления.







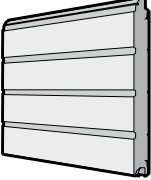

+⁴ Надбавка к цене за оконные коробки с л/к покрытием цвета Color, RAL по выбору или цвета, подходящего к поверхности Decograin – см. стр. 186.

Укажите номер артикула определенного цвета.

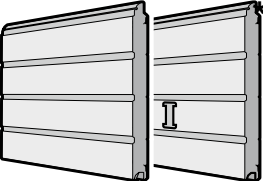
[+] Без надбавки к цене

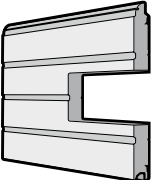
ЗАКАЗ	№ заказчика: _____		№ заказа / комис.: _____		* Данные с заводской таблички	
	Заказчик: _____		Адрес доставки: _____		№ заказа: _____	№ ворот: _____
	Дата и город: _____		Печать и подпись: _____		№ изделия: _____	Тип: _____
					Год изготовления: _____	

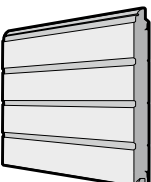
2. Двустенные секции ворот

Изделие	Описание	Период производства	№ арт.	Кол-во	Р
	<p>* Нижняя секция ворот, двустенная, S-гофр</p> <p>Woodgrain По образцу RAL _____</p> <p>Надбавка к цене за каждую вентиляционную решетку</p> <p>Вентиляционная решетка по образцу RAL _____</p> <p>Надбавка к цене за промежуточную высоту</p> <p>Надбавка к цене за укорачивание модульного размера снизу со скосом</p> <p>Надбавка к цене за цветной профиль для укорачивания нижней секции ворот</p>	01.06.1999 –	4005735 	шт. _____ _____	36621 /м ² + ¹
	3041072		_____ _____	2876 /шт. + ⁶	
	4014930		_____ _____	12463 /шт.	
	4015731		_____ _____	24733 /шт.	
	4015788		_____ _____	7573 /м	
	<p>* Секция ворот, двустенная, S-гофр</p> <p>Woodgrain По образцу RAL _____</p> <p>Надбавка к цене за отверстие под замок</p>	01.06.1999 –	4005736 	шт. _____ _____	33841 /м ² + ¹ [+]
	<p>* Секция ворот, двустенная, S-гофр, с остеклением</p> <p>Woodgrain По образцу RAL _____</p> <p>Остекление Остекление по образцу RAL _____</p>	01.06.1999 –	4005737 	шт. _____ _____ _____	34416 /м ² + ¹ + ³ + ⁴
	<p>* Верхняя секция ворот, двустенная, S-гофр, без уплотнения перемычки¹⁾</p> <p>Woodgrain По образцу RAL _____</p> <p>Надбавка к цене за промежуточную высоту</p>	01.06.1999 –	4005738 	шт. _____ _____	33841 /м ² + ¹ 12463 /шт.

1) Уплотнение перемычки 3045681, см. стр. 95

+¹ Надбавка к цене за полиэфировое грунтовочное покрытие цвета Color, Color Matt deluxe или RAL по выбору, см. стр. 184. Укажите номер артикула определенного цвета.

+² Надбавка к цене за отделку Decograin / Decopaint, см. стр. 188. Укажите номер артикула соответствующего варианта отделки поверхности Decograin / Decopaint.

+³ Надбавка к цене за остекление оконных коробок, вкл. пленку, см. стр. 188 – 195. Укажите номер артикула соответствующего варианта остекления.

+⁴ Надбавка к цене за оконные коробки с л/к покрытием цвета Color, Color Matt deluxe, RAL по выбору или цвета, подходящего к поверхности Decograin – см. стр. 186. Укажите номер артикула определенного цвета.

+⁵ Надбавка к цене за элементы серии Design, см. стр. 89 – 93. Укажите номер артикула соответствующего мотива.









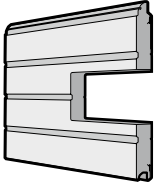

+⁶ Надбавка к цене за вентиляционную решетку с л/к покрытием цвета Color, Color Matt deluxe, RAL по выбору или цвета, подходящего к поверхности Decograin, см. стр. 186. Укажите номер артикула определенного цвета.

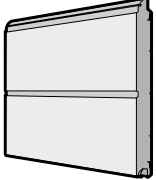
+⁷ Надбавка к цене за элементы серии Design со вставками, см. стр. 198. Укажите номер артикула соответствующего мотива.

[+] Без надбавки к цене

ЗАКАЗ	№ заказчика: _____	№ заказа / комис.: _____	* Данные с заводской таблички	
			№ заказа: _____	№ ворот: _____
	Заказчик: _____		№ изделия: _____	Тип: _____
	Адрес доставки: _____		Год изготовления: _____	
Дата и город: _____		Печать и подпись _____		

2. Двустенные секции ворот

Изделие	Описание	Период производства	№ арт.	Кол-во	Р
	<p>* Верхняя секция ворот, двустенная, S-гофр, с остеклением, без уплотнения перемычки¹⁾</p> <p>Woodgrain По образцу RAL _____ Остекление Остекление по образцу RAL _____ Надбавка к цене за промежуточную высоту</p>	01.06.1999 –	4005739 	шт. _____	33841 /м ² +1 +3 +4
			4014930	_____	12463 /шт.
	<p>* Нижняя секция ворот, двустенная, M-гофр</p> <p>Woodgrain Slategrain Silkgrain Micrograin Decograin New Silkgrain Sandgrain По образцу RAL _____ Декоративная отделка Decograin Мотив вставки Мотив 450 Мотив 450 без перфорации Мотив 450, цветное покрытие Надбавка к цене за каждую вентиляционную решетку Вентиляционная решетка по образцу RAL _____ Надбавка к цене за промежуточную высоту Надбавка к цене за укорачивание модульного размера снизу со скосом Надбавка к цене за цветной профиль для укорачивания нижней секции ворот</p>	01.03.2005 – 01.03.2021 – 01.03.2005 – 01.03.2011 – 28.02.2019 01.03.2006 – 01.03.2013 – 30.06.2014 01.07.2014 –	4005745  4019398  4005750  4005755  4005760  4008625  4011440 	шт. _____	36621 /м ² 36621 /м ² 40839 /м ² 40839 /м ² 43619 /м ² 40839 /м ² 40839 /м ² _____ +1 _____ +2 _____ +7 _____ +5 13421 /м 4218 /м _____ 2876 /шт. _____ +6 _____ 12463 /шт. _____ 24733 /шт. _____ 7573 /м

1) Уплотнение перемычки 3045681, см. стр. 95

+1 Надбавка к цене за полиэстеровое грунтовочное покрытие цвета Color, Color Matt deluxe или RAL по выбору, см. стр. 184. Укажите номер артикула определенного цвета.

+2 Надбавка к цене за отделку Decograin / Decopaint, см. стр. 188. Укажите номер артикула соответствующего варианта отделки поверхности Decograin / Decopaint.

+3 Надбавка к цене за остекление оконных коробок, вкл. филенку, см. стр. 188 – 195. Укажите номер артикула соответствующего варианта остекления.

+4 Надбавка к цене за оконные коробки с л/к покрытием цвета Color, Color Matt deluxe, RAL по выбору или цвета, подходящего к поверхности Decograin – см. стр. 186. Укажите номер артикула определенного цвета.

+5 Надбавка к цене за элементы серии Design, см. стр. 89 – 93. Укажите номер артикула соответствующего мотива.

+6 Надбавка к цене за вентиляционную решетку с л/к покрытием цвета Color, Color Matt deluxe, RAL по выбору или цвета, подходящего к поверхности Decograin, см. стр. 186. Укажите номер артикула определенного цвета.

+7 Надбавка к цене за элементы серии Design со вставками, см. стр. 198. Укажите номер артикула соответствующего мотива.

[+] Без надбавки к цене

ЗАКАЗ	№ заказчика: _____		№ заказа / комис.: _____		* Данные с заводской таблички	
					№ заказа:	№ ворот:
	Заказчик: _____				№ изделия:	Тип:
	Адрес доставки: _____				Год изготовления:	
	Дата и город: _____				Печать и подпись	

2. Двустенные секции ворот

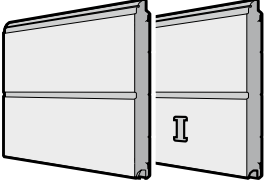
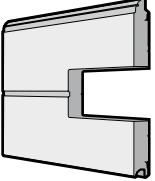
Изделие	Описание	Период производства	№ арт.	Кол-во	Р
	* Секция ворот, двустенная, М-гофр			шт.	
	Woodgrain	01.03.2005 –	4005746	_____	33841 /м ²
	Slategrain	01.03.2021 –	4019399	_____	33841 /м ²
	Silkgrain	01.03.2005 –	4005751	_____	38059 /м ²
	Micrograin	01.03.2011 – 28.02.2019	4005756	_____	38059 /м ²
	Decograin	01.03.2006 –	4005761	_____	40839 /м ²
	New Silkgrain	01.03.2013 – 30.06.2014	4008626	_____	38059 /м ²
	Sandgrain	01.07.2014 –	4011441	_____	38059 /м ²
	По образцу RAL _____			_____	+ ¹
	Декоративная отделка Decograin			_____	+ ²
	Мотив вставки			_____	+ ⁷
	Надбавка к цене за отверстие под замок		4006075	_____	[+]
	* Секция ворот, двустенная, М-гофр, с остеклением			шт.	
	Woodgrain	01.03.2005 –	4005747	_____	33841 /м ²
	Slategrain	01.03.2021 –	4019401	_____	33841 /м ²
	Silkgrain	01.03.2005 –	4005752	_____	38059 /м ²
	Micrograin	01.03.2011 – 28.02.2019	4005757	_____	38059 /м ²
	Decograin	01.03.2006 –	4005762	_____	40839 /м ²
	New Silkgrain	01.03.2013 – 30.06.2014	4008627	_____	38059 /м ²
	Sandgrain	01.07.2014 –	4011442	_____	38059 /м ²
	По образцу RAL _____			_____	+ ¹
	Декоративная отделка Decograin			_____	+ ²
	Остекление			_____	+ ³
	Остекление по образцу RAL _____			_____	+ ⁴

1) Уплотнение перемычки 3045681, см. стр. 95

+¹ Надбавка к цене за полиэстеровое грунтовочное покрытие цвета Color, Color Matt deluxe или RAL по выбору, см. стр. 184. Укажите номер артикула определенного цвета.

+² Надбавка к цене за отделку Decograin / Decopaint, см. стр. 188. Укажите номер артикула соответствующего варианта отделки поверхности Decograin / Decopaint.

+³ Надбавка к цене за остекление оконных коробок, вкл. филленку, см. стр. 188 – 195. Укажите номер артикула соответствующего варианта остекления.

+⁴ Надбавка к цене за оконные коробки с л/к покрытием цвета Color, Color Matt deluxe, RAL по выбору или цвета, подходящего к поверхности Decograin – см. стр. 186. Укажите номер артикула определенного цвета.

+⁵ Надбавка к цене за элементы серии Design, см. стр. 89 – 93. Укажите номер артикула соответствующего мотива.











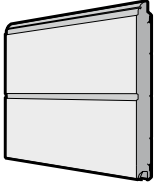



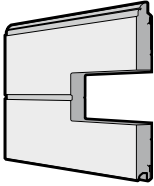

+⁶ Надбавка к цене за вентиляционную решетку с л/к покрытием цвета Color, Color Matt deluxe, RAL по выбору или цвета, подходящего к поверхности Decograin, см. стр. 186. Укажите номер артикула определенного цвета.

+⁷ Надбавка к цене за элементы серии Design со вставками, см. стр. 198. Укажите номер артикула соответствующего мотива.

[+] Без надбавки к цене

ЗАКАЗ	№ заказчика: _____		№ заказа / комис.: _____		* Данные с заводской таблички	
					№ заказа:	№ ворот:
	Заказчик: _____				№ изделия:	Тип:
	Адрес доставки: _____				Год изготовления:	
	Дата и город: _____				Печать и подпись	

2. Двустенные секции ворот

Изделие	Описание	Период производства	№ арт.	Кол-во	Р
	* Верхняя секция ворот, двустенная, М-гофр, без уплотнения перемычки¹⁾			ШТ.	
	Woodgrain	01.03.2005 –	4005748 	_____	33841 /м ²
	Slategrain	01.03.2021 –	4019400 	_____	33841 /м ²
	Silkgrain	01.03.2005 –	4005753 	_____	38059 /м ²
	Micrograin	01.03.2011 – 28.02.2019	4005758 	_____	38059 /м ²
	Decograin	01.03.2006 –	4005763 	_____	40839 /м ²
	New Silkgrain	01.03.2013 – 30.06.2014	4008628 	_____	38059 /м ²
	Sandgrain	01.07.2014 –	4011443 	_____	38059 /м ²
	По образцу RAL _____			_____	+ ¹
	Декоративная отделка Decograin			_____	+ ²
Мотив вставки			_____	+ ⁷	
Надбавка к цене за промежуточную высоту			4014930	_____	12463 /шт.
	* Верхняя секция ворот, двустенная, М-гофр, с остеклением, без уплотнения перемычки¹⁾			ШТ.	
	Woodgrain	01.03.2005 –	4005749 	_____	33841 /м ²
	Slategrain	01.03.2021 –	4019402 	_____	33841 /м ²
	Silkgrain	01.03.2005 –	4005754 	_____	38059 /м ²
	Micrograin	01.03.2011 – 28.02.2019	4005759 	_____	38059 /м ²
	Decograin	01.03.2006 –	4005764 	_____	40839 /м ²
	New Silkgrain	01.03.2013 – 30.06.2014	4008629 	_____	38059 /м ²
	Sandgrain	01.07.2014 –	4011444 	_____	38059 /м ²
	По образцу RAL _____			_____	+ ¹
	Декоративная отделка Decograin			_____	+ ²
Остекление			_____	+ ³	
Остекление по образцу RAL _____			_____	+ ⁴	
Надбавка к цене за промежуточную высоту			4014930	_____	12463 /шт.

1) Уплотнение перемычки 3045681, см. стр. 95

+¹ Надбавка к цене за полиэфирное грунтовочное покрытие цвета Color, Color Matt deluxe или RAL по выбору, см. стр. 184. Укажите номер артикула определенного цвета.

+² Надбавка к цене за отделку Decograin/Decopaint, см. стр. 188. Укажите номер артикула соответствующего варианта отделки поверхности Decograin/Decopaint.

+³ Надбавка к цене за остекление оконных коробок, вкл. пленку, см. стр. 188 – 195. Укажите номер артикула соответствующего варианта остекления.

+⁴ Надбавка к цене за оконные коробки с л/к покрытием цвета Color, Color Matt deluxe, RAL по выбору или цвета, подходящего к поверхности Decograin – см. стр. 186. Укажите номер артикула определенного цвета.

+⁵ Надбавка к цене за элементы серии Design, см. стр. 89 – 93. Укажите номер артикула соответствующего мотива.

+⁶ Надбавка к цене за вентиляционную решетку с л/к покрытием цвета Color, Color Matt deluxe, RAL по выбору или цвета, подходящего к поверхности Decograin, см. стр. 186. Укажите номер артикула определенного цвета.

+⁷ Надбавка к цене за элементы серии Design со вставками, см. стр. 198. Укажите номер артикула соответствующего мотива.

[+] Без надбавки к цене

ЗАКАЗ	№ заказчика: _____		№ заказа / комис.: _____		* Данные с заводской таблички	
					№ заказа:	№ ворот:
	Заказчик: _____				№ изделия:	Тип:
	Адрес доставки: _____				Год изготовления:	
Дата и город: _____		Печать и подпись				

2. Двустенные секции ворот

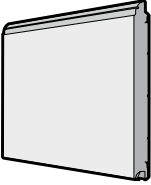
Изделие	Описание	Период производства	№ арт.	Кол-во	Р
	* Нижняя секция ворот, двустенная, L-гофр (без гофра)			шт.	
	Woodgrain	01.06.1999 –	4005765	_____	52918 /м²
	Slategrain	01.03.2021 –	4019385	_____	52918 /м²
	Silkgrain	01.03.2003 –	4005770	_____	57040 /м²
	Micrograin	01.02.2009 – 28.02.2019	4005775	_____	57040 /м²
	Decograin	01.02.2009 –	4005780	_____	63176 /м²
	New Silkgrain	01.03.2013 – 30.06.2014	4008630	_____	57040 /м²
	Sandgrain	01.07.2014 –	4011445	_____	57040 /м²
	Duragrain	01.03.2019 –	4011131	_____	63176 /м²
	Planar	01.03.2020 –	4018453	_____	57040 /м²
	По образцу RAL _____			_____	+1
	Декоративная отделка Decograin			_____	+2
	Мотив			_____	+5
	Мотив, цветное покрытие		4016910	_____	3355 /шт.
	Мотив 450			_____	+5
	Мотив 450 без перфорации		4002409	_____	13421 /м
	Мотив 450, цветное покрытие		4016911	_____	4218 /м
Надбавка к цене за каждую вентиляционную решетку		3041072	_____	2876 /шт.	
Вентиляционная решетка по образцу RAL _____			_____	+6	
Надбавка к цене за промежуточную высоту		4014930	_____	12463 /шт.	
Надбавка к цене за укорачивание модульного размера снизу со скосом		4015731	_____	24733 /шт.	
Надбавка к цене за цветной профиль для укорачивания нижней секции ворот		4015788	_____	7573 /м	
Надбавка индивидуальная печать Duragrain	01.03.2021 –	4019445	_____	11312 /шт.	

1) Уплотнение перемычки 3045681, см. стр. 95

+¹ Надбавка к цене за полиэстеровое грунтовочное покрытие цвета Color, Color Matt deluxe или RAL по выбору, см. стр. 184. Укажите номер артикула определенного цвета.

+² Надбавка к цене за отделку Decograin/Decopaint, см. стр. 188. Укажите номер артикула соответствующего варианта отделки поверхности Decograin/Decopaint.

+³ Надбавка к цене за остекление оконных коробок, вкл. филленку, см. стр. 188 – 195. Укажите номер артикула соответствующего варианта остекления.

+⁴ Надбавка к цене за оконные коробки с л/к покрытием цвета Color, Color Matt deluxe, RAL по выбору или цвета, подходящего к поверхности Decograin – см. стр. 186. Укажите номер артикула определенного цвета.

+⁵ Надбавка к цене за элементы серии Design, см. стр. 89 – 93. Укажите номер артикула соответствующего мотива.

+⁶ Надбавка к цене за вентиляционную решетку с л/к покрытием цвета Color, Color Matt deluxe, RAL по выбору или цвета, подходящего к поверхности Decograin, см. стр. 186. Укажите номер артикула определенного цвета.

+⁷ Надбавка к цене за элементы серии Design со вставками, см. стр. 198. Укажите номер артикула соответствующего мотива.

[+] Без надбавки к цене

ЗАКАЗ	№ заказчика: _____		№ заказа / комис.: _____		* Данные с заводской таблички	
					№ заказа:	№ ворот:
	Заказчик: _____				№ изделия:	Тип:
	Адрес доставки: _____				Год изготовления:	
	Дата и город: _____				Печать и подпись	

2. Двустенные секции ворот

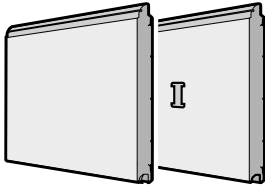
Изделие	Описание	Период производства	№ арт.	Кол-во	Р	
	* Секция ворот, двустенная, L-гофр (без гофра)			шт.		
	Woodgrain	01.06.1999 –	4005766		_____	48796 /м ²
	Slategrain	01.03.2021 –	4019386		_____	48796 /м ²
	Silkgrain	01.03.2003 –	4005771		_____	52726 /м ²
	Micrograin	01.02.2009 – 28.02.2019	4005776		_____	52726 /м ²
	Decograin	01.02.2009 –	4005781		_____	59245 /м ²
	New Silkgrain	01.03.2013 – 30.06.2014	4008631		_____	52726 /м ²
	Sandgrain	01.07.2014 –	4011446		_____	52726 /м ²
	Duragrain	01.03.2019 –	4011132		_____	59245 /м ²
	Planar	01.03.2020 –	4018454		_____	52726 /м ²
	По образцу RAL _____				_____	+ ¹
	Декоративная отделка Decograin				_____	+ ²
	Мотив				_____	+ ⁵
	Мотив, цветное покрытие			4016910	_____	3355 /шт.
Надбавка к цене за отверстие под замок			4006075	_____	[+]	
Надбавка индивидуальная печать Duragrain	01.03.2021 –	4019445		_____	11312 /шт.	

1) Уплотнение перемычки 3045681, см. стр. 95

+¹ Надбавка к цене за полиэфировое грунтовочное покрытие цвета Color, Color Matt deluxe или RAL по выбору, см. стр. 184. Укажите номер артикула определенного цвета.

+² Надбавка к цене за отделку Decograin / Decopaint, см. стр. 188. Укажите номер артикула соответствующего варианта отделки поверхности Decograin / Decopaint.

+³ Надбавка к цене за остекление оконных коробок, вкл. филленку, см. стр. 188 – 195. Укажите номер артикула соответствующего варианта остекления.

+⁴ Надбавка к цене за оконные коробки с л/к покрытием цвета Color, Color Matt deluxe, RAL по выбору или цвета, подходящего к поверхности Decograin – см. стр. 186. Укажите номер артикула определенного цвета.

+⁵ Надбавка к цене за элементы серии Design, см. стр. 89 – 93. Укажите номер артикула соответствующего мотива.

+⁶ Надбавка к цене за вентиляционную решетку с л/к покрытием цвета Color, Color Matt deluxe, RAL по выбору или цвета, подходящего к поверхности Decograin, см. стр. 186. Укажите номер артикула определенного цвета.

+⁷ Надбавка к цене за элементы серии Design со вставками, см. стр. 198. Укажите номер артикула соответствующего мотива.

[+] Без надбавки к цене

ЗАКАЗ	№ заказчика: _____	№ заказа / комис.: _____	* Данные с заводской таблички	
			№ заказа: _____	№ ворот: _____
	Заказчик: _____		№ изделия: _____	Тип: _____
	Адрес доставки: _____		Год изготовления: _____	
	Дата и город: _____		Печать и подпись _____	

2. Двустенные секции ворот

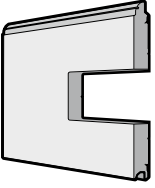
Изделие	Описание	Период производства	№ арт.	Кол-во	Р
	* Секция ворот, двустенная, L-гофр (без гофра), с остеклением			шт.	
	Woodgrain	01.06.1999 –	4005767	_____	48796 /м ²
	Slategrain	01.03.2021 –	4019388	_____	48796 /м ²
	Silkgrain	01.03.2003 –	4005772	_____	52726 /м ²
	Micrograin	01.02.2009 – 28.02.2019	4005777	_____	52726 /м ²
	Decograin	01.02.2009 –	4005782	_____	59245 /м ²
	New Silkgrain	01.03.2013 – 30.06.2014	4008632	_____	52726 /м ²
	Sandgrain	01.07.2014 –	4011447	_____	52726 /м ²
	Duragrain	01.03.2019 –	4011133	_____	59245 /м ²
	Planar	01.03.2020 –	4018456	_____	52726 /м ²
	По образцу RAL _____			_____	+ ¹
	Декоративная отделка Decograin			_____	+ ²
	Остекление			_____	+ ³
Остекление по образцу RAL _____			_____	+ ⁴	

1) Уплотнение перемычки 3045681, см. стр. 95

+¹ Надбавка к цене за полиэстеровое грунтовочное покрытие цвета Color, Color Matt deluxe или RAL по выбору, см. стр. 184. Укажите номер артикула определенного цвета.

+² Надбавка к цене за отделку Decograin / Decopaint, см. стр. 188. Укажите номер артикула соответствующего варианта отделки поверхности Decograin / Decopaint.

+³ Надбавка к цене за остекление оконных коробок, вкл. филенку, см. стр. 188 – 195. Укажите номер артикула соответствующего варианта остекления.

+⁴ Надбавка к цене за оконные коробки с л/к покрытием цвета Color, Color Matt deluxe, RAL по выбору или цвета, подходящего к поверхности Decograin – см. стр. 186. Укажите номер артикула определенного цвета.

+⁵ Надбавка к цене за элементы серии Design, см. стр. 89 – 93. Укажите номер артикула соответствующего мотива.









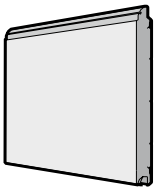

+⁶ Надбавка к цене за вентиляционную решетку с л/к покрытием цвета Color, Color Matt deluxe, RAL по выбору или цвета, подходящего к поверхности Decograin, см. стр. 186. Укажите номер артикула определенного цвета.

+⁷ Надбавка к цене за элементы серии Design со вставками, см. стр. 198. Укажите номер артикула соответствующего мотива.

[+] Без надбавки к цене

ЗАКАЗ	№ заказчика: _____		№ заказа / комис.: _____		* Данные с заводской таблички	
					№ заказа:	№ ворот:
	Заказчик: _____				№ изделия:	Тип:
	Адрес доставки: _____				Год изготовления:	
	Дата и город: _____				Печать и подпись	

2. Двустенные секции ворот

Изделие	Описание	Период производства	№ арт.	Кол-во	Р
	* Верхняя секция ворот, двустенная, L-гофр (без гофра), без уплотнения перемычки¹⁾			шт.	
	Woodgrain	01.06.1999 –	4005768 	_____	48796 /м ²
	Slategrain	01.03.2021 –	4019387 	_____	48796 /м ²
	Silkgrain	01.03.2003 –	4005773 	_____	52726 /м ²
	Micrograin	01.02.2009 – 28.02.2019	4005778 	_____	52726 /м ²
	Decograin	01.02.2009 –	4005783 	_____	59245 /м ²
	New Silkgrain	01.03.2013 – 30.06.2014	4008633 	_____	52726 /м ²
	Sandgrain	01.07.2014 –	4011448 	_____	52726 /м ²
	Duragrain	01.03.2019 –	4011134 	_____	59245 /м ²
	Planar	01.03.2020 –	4018455 	_____	52726 /м ²
	По образцу RAL _____			_____	+ ¹
	Декоративная отделка Decograin			_____	+ ²
	Мотив			_____	+ ⁵
	Мотив, цветное покрытие		4016910	_____	3355 /шт.
Надбавка к цене за промежуточную высоту		4014930	_____	12463 /шт.	
Надбавка индивидуальная печать Duragrain	01.03.2021 –	4019445	_____	11312 /шт.	

1) Уплотнение перемычки 3045681, см. стр. 95

+¹ Надбавка к цене за полиэфировое грунтовочное покрытие цвета Color, Color Matt deluxe или RAL по выбору, см. стр. 184. Укажите номер артикула определенного цвета.

+² Надбавка к цене за отделку Decograin / Decopaint, см. стр. 188. Укажите номер артикула соответствующего варианта отделки поверхности Decograin / Decopaint.

+³ Надбавка к цене за остекление оконных коробок, вкл. филенку, см. стр. 188 – 195. Укажите номер артикула соответствующего варианта остекления.

+⁴ Надбавка к цене за оконные коробки с л/к покрытием цвета Color, Color Matt deluxe, RAL по выбору или цвета, подходящего к поверхности Decograin – см. стр. 186. Укажите номер артикула определенного цвета.

+⁵ Надбавка к цене за элементы серии Design, см. стр. 89 – 93. Укажите номер артикула соответствующего мотива.









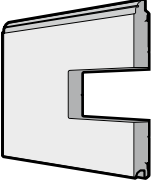

+⁶ Надбавка к цене за вентиляционную решетку с л/к покрытием цвета Color, Color Matt deluxe, RAL по выбору или цвета, подходящего к поверхности Decograin, см. стр. 186. Укажите номер артикула определенного цвета.

+⁷ Надбавка к цене за элементы серии Design со вставками, см. стр. 198. Укажите номер артикула соответствующего мотива.

[+] Без надбавки к цене

ЗАКАЗ	№ заказчика: _____		№ заказа / комис.: _____		* Данные с заводской таблички	
	Заказчик: _____		Адрес доставки: _____		№ заказа: _____	
	Дата и город: _____		Печать и подпись: _____		№ ворот: _____	
					№ изделия: _____	
					Тип: _____	
				Год изготовления: _____		

2. Двустенные секции ворот

Изделие	Описание	Период производства	№ арт.	Кол-во	Р
	* Верхняя секция ворот, двустенная, L-гофр (без гофра), с остеклением, без уплотнения перемычки¹⁾			шт.	
	Woodgrain	01.06.1999 –	4005769 	_____	48700 /м ²
	Slategrain	01.03.2021 –	4019389 	_____	48700 /м ²
	Silkgrain	01.03.2003 –	4005774 	_____	52726 /м ²
	Micrograin	01.02.2009 – 28.02.2019	4005779 	_____	52726 /м ²
	Decograin	01.02.2009 –	4005784 	_____	59245 /м ²
	New Silkgrain	01.03.2013 – 30.06.2014	4008634 	_____	52726 /м ²
	Sandgrain	01.07.2014 –	4011449 	_____	52726 /м ²
	Duragrain	01.03.2019 –	4011135 	_____	59245 /м ²
	Planar	01.03.2020 –	4018457 	_____	52726 /м ²
	По образцу RAL _____			_____	+¹
	Декоративная отделка Decograin			_____	+²
	Остекление			_____	+³
Остекление по образцу RAL _____			_____	+⁴	
Надбавка к цене за промежуточную высоту			4014930	_____	12463 /шт.

1) Уплотнение перемычки 3045681, см. стр. 95

+¹ Надбавка к цене за полиэстеровое грунтовочное покрытие цвета Color, Color Matt deluxe или RAL по выбору, см. стр. 184. Укажите номер артикула определенного цвета.

+² Надбавка к цене за отделку Decograin / Decopaint, см. стр. 188. Укажите номер артикула соответствующего варианта отделки поверхности Decograin / Decopaint.

+³ Надбавка к цене за остекление оконных коробок, вкл. филленку, см. стр. 188 – 195. Укажите номер артикула соответствующего варианта остекления.

+⁴ Надбавка к цене за оконные коробки с л/к покрытием цвета Color, Color Matt deluxe, RAL по выбору или цвета, подходящего к поверхности Decograin – см. стр. 186. Укажите номер артикула определенного цвета.

+⁵ Надбавка к цене за элементы серии Design, см. стр. 89 – 93. Укажите номер артикула соответствующего мотива.





+⁶ Надбавка к цене за вентиляционную решетку с л/к покрытием цвета Color, Color Matt deluxe, RAL по выбору или цвета, подходящего к поверхности Decograin, см. стр. 186. Укажите номер артикула определенного цвета.

+⁷ Надбавка к цене за элементы серии Design со вставками, см. стр. 198. Укажите номер артикула соответствующего мотива.

[+] Без надбавки к цене

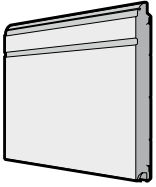
ЗАКАЗ	№ заказчика: _____	№ заказа / комис.: _____	* Данные с заводской таблички	
			№ заказа: _____	№ ворот: _____
	Заказчик: _____		№ изделия: _____	Тип: _____
	Адрес доставки: _____		Год изготовления: _____	
	Дата и город: _____		Печать и подпись _____	

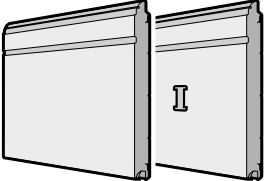
2. Двустенные секции ворот

Изделие	Описание	Период производства	№ арт.	Кол-во	Р	
	<p>* Нижняя секция ворот, двустенная, D-гофр</p> <p>Silkgrain</p> <p>По образцу RAL _____</p> <p>Мотив</p> <p>Мотив, цветное покрытие</p> <p>Мотив вставки</p> <p>Мотив 450</p> <p>Мотив 450 без перфорации</p> <p>Мотив 450, цветное покрытие</p> <p>Надбавка к цене за каждую вентиляционную решетку</p> <p>Вентиляционная решетка по образцу RAL _____</p> <p>Надбавка к цене за промежуточную высоту</p> <p>Надбавка к цене за укорачивание модульного размера снизу со скосом</p> <p>Надбавка к цене за цветной профиль для укорачивания нижней секции ворот</p>	01.07.2015 –	4013000 	шт.	40839 /м ²	
						+ ¹
				4016910		3355 /шт.
						+ ⁵
				4002409		13421 /м
				4016911		4218 /м
						+ ⁷
						+ ⁵
				3041072		2876 /шт.
						+ ⁶
		4014930		12463 /шт.		
		4015731		24733 /шт.		
		4015788		7573 /м		
	<p>* Секция ворот, двустенная, D-гофр</p> <p>Silkgrain</p> <p>Мотив</p> <p>Мотив, цветное покрытие</p> <p>Мотив вставки</p> <p>По образцу RAL _____</p> <p>Надбавка к цене за отверстие под замок</p>	01.07.2015 –	4013001 	шт.	38059 /м ²	
						+ ⁵
				4016910		3355 /шт.
						+ ⁷
						+ ¹
		4006075		[+]		

1) Уплотнение перемычки 3045681, см. стр. 95

+¹ Надбавка к цене за полиэфировое грунтовочное покрытие цвета Color, Color Matt deluxe или RAL по выбору, см. стр. 184. Укажите номер артикула определенного цвета.

+² Надбавка к цене за отделку Decograin / Decopaint, см. стр. 188. Укажите номер артикула соответствующего варианта отделки поверхности Decograin / Decopaint.

+³ Надбавка к цене за остекление оконных коробок, вкл. филленку, см. стр. 188 – 195. Укажите номер артикула соответствующего варианта остекления.

+⁴ Надбавка к цене за оконные коробки с л/к покрытием цвета Color, Color Matt deluxe, RAL по выбору или цвета, подходящего к поверхности Decograin – см. стр. 186. Укажите номер артикула определенного цвета.

+⁵ Надбавка к цене за элементы серии Design, см. стр. 89 – 93. Укажите номер артикула соответствующего мотива.

+⁶ Надбавка к цене за вентиляционную решетку с л/к покрытием цвета Color, Color Matt deluxe, RAL по выбору или цвета, подходящего к поверхности Decograin, см. стр. 186. Укажите номер артикула определенного цвета.

+⁷ Надбавка к цене за элементы серии Design со вставками, см. стр. 198. Укажите номер артикула соответствующего мотива.

[+] Без надбавки к цене

ЗАКАЗ	№ заказчика: _____		№ заказа / комис.: _____		* Данные с заводской таблички	
					№ заказа:	№ ворот:
	Заказчик: _____				№ изделия:	Тип:
	Адрес доставки: _____				Год изготовления:	
Дата и город: _____		Печать и подпись				

2. Двустенные секции ворот

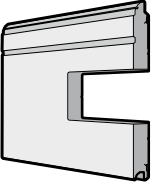
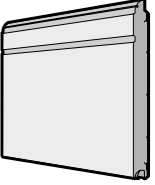
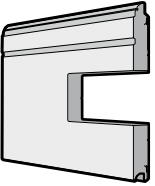
Изделие	Описание	Период производства	№ арт.	Кол-во	Р
	<p>* Секция ворот, двустенная, D-гофр, с остеклением</p> <p>Silkgrain По образцу RAL _____ Мотив вставки Остекление Остекление по образцу RAL _____</p>	01.07.2015 –	4013296 ⌚	шт. _____ _____ _____ _____	<p>38059 /м² +1 +7 +3 +4</p>
	<p>* Верхняя секция ворот, двустенная, D-гофр</p> <p>Silkgrain По образцу RAL _____ Мотив Мотив, цветное покрытие Мотив вставки Надбавка к цене за промежуточную высоту</p>	01.07.2015 –	4013002 ⌚ 4016910	шт. _____ _____ _____ _____	<p>38059 /м² +1 +5 3355 /шт. +7 12463 /шт.</p>
	<p>* Верхняя секция ворот, двустенная, D-гофр, с остеклением</p> <p>Silkgrain По образцу RAL _____ Мотив вставки Остекление Остекление по образцу RAL _____ Надбавка к цене за промежуточную высоту</p>	01.07.2015 –	4013297 ⌚ 4014930	шт. _____ _____ _____ _____	<p>38059 /м² +1 +7 +3 +4 12463 /шт.</p>

1) Уплотнение перемычки 3045681, см. стр. 95

+1 Надбавка к цене за полиэфировое грунтовочное покрытие цвета Color, Color Matt deluxe или RAL по выбору, см. стр. 184. Укажите номер артикула определенного цвета.

+2 Надбавка к цене за отделку Decograin / Decopaint, см. стр. 188. Укажите номер артикула соответствующего варианта отделки поверхности Decograin / Decopaint.

+3 Надбавка к цене за остекление оконных коробок, вкл. филенку, см. стр. 188 – 195. Укажите номер артикула соответствующего варианта остекления.

+4 Надбавка к цене за оконные коробки с л/к покрытием цвета Color, Color Matt deluxe, RAL по выбору или цвета, подходящего к поверхности Decograin – см. стр. 186. Укажите номер артикула определенного цвета.

+5 Надбавка к цене за элементы серии Design, см. стр. 89 – 93. Укажите номер артикула соответствующего мотива.





+6 Надбавка к цене за вентиляционную решетку с л/к покрытием цвета Color, Color Matt deluxe, RAL по выбору или цвета, подходящего к поверхности Decograin, см. стр. 186. Укажите номер артикула определенного цвета.

+7 Надбавка к цене за элементы серии Design со вставками, см. стр. 198. Укажите номер артикула соответствующего мотива.

[+] Без надбавки к цене

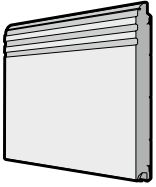
ЗАКАЗ	№ заказчика: _____		№ заказа / комис.: _____		* Данные с заводской таблички	
					№ заказа:	№ ворот:
	Заказчик: _____				№ изделия:	Тип:
	Адрес доставки: _____				Год изготовления:	
	Дата и город: _____				Печать и подпись	

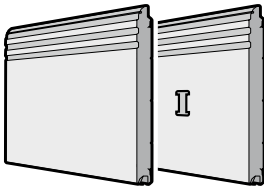
2. Двустенные секции ворот

Изделие	Описание	Период производства	№ арт.	Кол-во	Р
	<p>* Нижняя секция ворот, двустенная, Т-гофр</p> <p>Silkgrain По образцу RAL _____ Мотив Мотив, цветное покрытие Мотив вставки Мотив 450 Мотив 450 без перфорации Мотив 450, цветное покрытие Надбавка к цене за каждую вентиляционную решетку Вентиляционная решетка по образцу RAL _____ Надбавка к цене за промежуточную высоту Надбавка к цене за укорачивание модульного размера снизу со скосом Надбавка к цене за цветной профиль для укорачивания нижней секции ворот</p>	01.07.2015 –	4013003 	шт.	40839 /м ²
					+ ¹
			4016910		+ ⁵
				3355 /шт.	+ ⁷
			4002409		+ ⁵
			4016911	13421 /м	
				4218 /м	
			3041072		2876 /шт.
					+ ⁶
			4014930		12463 /шт.
	4015731		24733 /шт.		
	4015788		7573 /м		
	<p>* Секция ворот, двустенная, Т-гофр</p> <p>Silkgrain По образцу RAL _____ Мотив Мотив, цветное покрытие Мотив вставки Надбавка к цене за отверстие под замок</p>	01.07.2015 –	4013004 	шт.	38059 /м ²
					+ ¹
			4016910		+ ⁵
				3355 /шт.	+ ⁷
	4006075			[+]	

1) Уплотнение перемычки 3045681, см. стр. 95

+¹ Надбавка к цене за полиэфировое грунтовочное покрытие цвета Color, Color Matt deluxe или RAL по выбору, см. стр. 184. Укажите номер артикула определенного цвета.

+² Надбавка к цене за отделку Decograin / Decopaint, см. стр. 188. Укажите номер артикула соответствующего варианта отделки поверхности Decograin / Decopaint.

+³ Надбавка к цене за остекление оконных коробок, вкл. филенку, см. стр. 188 – 195. Укажите номер артикула соответствующего варианта остекления.

+⁴ Надбавка к цене за оконные коробки с л/к покрытием цвета Color, Color Matt deluxe, RAL по выбору или цвета, подходящего к поверхности Decograin – см. стр. 186. Укажите номер артикула определенного цвета.

+⁵ Надбавка к цене за элементы серии Design, см. стр. 89 – 93. Укажите номер артикула соответствующего мотива.

+⁶ Надбавка к цене за вентиляционную решетку с л/к покрытием цвета Color, Color Matt deluxe, RAL по выбору или цвета, подходящего к поверхности Decograin, см. стр. 186. Укажите номер артикула определенного цвета.

+⁷ Надбавка к цене за элементы серии Design со вставками, см. стр. 198. Укажите номер артикула соответствующего мотива.

[+] Без надбавки к цене

ЗАКАЗ	№ заказчика: _____	№ заказа / комис.: _____	* Данные с заводской таблички	
			№ заказа: _____	№ ворот: _____
	Заказчик: _____		№ изделия: _____	Тип: _____
	Адрес доставки: _____		Год изготовления: _____	
Дата и город: _____		Печать и подпись _____		

2. Двустенные секции ворот

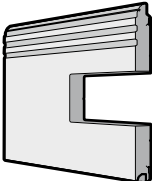
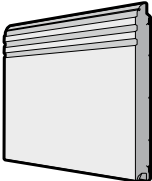
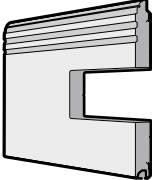
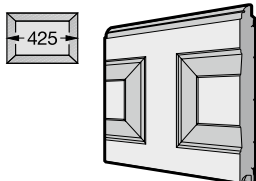
Изделие	Описание	Период производства	№ арт.	Кол-во	Р
	<p>* Секция ворот, двустенная, Т-гофр, с остеклением</p> <p>Silkgrain По образцу RAL _____ Мотив вставки Остекление Остекление по образцу RAL _____</p>	01.07.2015 –	4013306 ⌚	шт. _____ _____ _____ _____	<p>38059 /м² +1 +7 +3 +4</p>
	<p>* Верхняя секция ворот, двустенная, Т-гофр</p> <p>Silkgrain По образцу RAL _____ Мотив Мотив, цветное покрытие Мотив вставки Надбавка к цене за промежуточную высоту</p>	01.07.2015 –	4013005 ⌚ 4016910 4014930	шт. _____ _____ _____ _____	<p>38059 /м² +1 +5 3355 /шт. +7 12463 /шт.</p>
	<p>* Верхняя секция ворот, двустенная, Т-гофр, с остеклением</p> <p>Silkgrain По образцу RAL _____ Мотив вставки Остекление Остекление по образцу RAL _____ Надбавка к цене за промежуточную высоту</p>	01.07.2015 –	4013307 ⌚ 4014930	шт. _____ _____ _____ _____	<p>38059 /м² +1 +7 +3 +4 12463 /шт.</p>
	<p>* Нижняя секция ворот, двустенная, S-кассета (425 мм)</p> <p>Woodgrain Decograin По образцу RAL _____ Декоративная отделка Decograin</p>	01.03.2011 – 01.03.2008 –	4005785 ⌚ 4005790 ⌚	шт. _____ _____ _____ _____	<p>57328 /м² 64326 /м² +1 +2</p>

1) Уплотнение перемычки 3045681, см. стр. 95

+1 Надбавка к цене за полиэстеровое грунтовочное покрытие цвета Color, Color Matt deluxe или RAL по выбору, см. стр. 184. Укажите номер артикула определенного цвета.

+2 Надбавка к цене за отделку Decograin / Decopaint, см. стр. 188. Укажите номер артикула соответствующего варианта отделки поверхности Decograin / Decopaint.

+3 Надбавка к цене за остекление оконных коробок, вкл. филенку, см. стр. 188 – 195. Укажите номер артикула соответствующего варианта остекления.

+4 Надбавка к цене за оконные коробки с л/к покрытием цвета Color, Color Matt deluxe, RAL по выбору или цвета, подходящего к поверхности Decograin – см. стр. 186. Укажите номер артикула определенного цвета.

+5 Надбавка к цене за элементы серии Design, см. стр. 89 – 93. Укажите номер артикула соответствующего мотива.

+6 Надбавка к цене за вентиляционную решетку с л/к покрытием цвета Color, Color Matt deluxe, RAL по выбору или цвета, подходящего к поверхности Decograin, см. стр. 186. Укажите номер артикула определенного цвета.

+7 Надбавка к цене за элементы серии Design со вставками, см. стр. 198. Укажите номер артикула соответствующего мотива.

[+] Без надбавки к цене

ЗАКАЗ	№ заказчика: _____		№ заказа / комис.: _____		* Данные с заводской таблички	
					№ заказа:	№ ворот:
	Заказчик: _____		№ изделия: _____		Тип: _____	
	Адрес доставки: _____		Год изготовления: _____			
Дата и город: _____		Печать и подпись _____				

2. Двустенные секции ворот

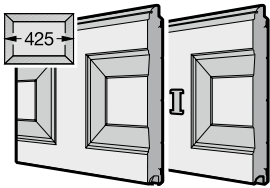
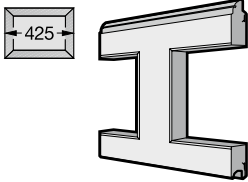
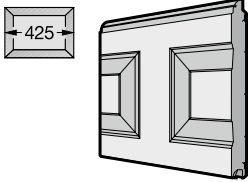
Изделие	Описание	Период производства	№ арт.	Кол-во	Р		
	<p>* Секция ворот, двустенная, S-кассета (425 мм)</p> <p>Woodgrain Decograin По образцу RAL _____ Декоративная отделка Decograin Надбавка к цене за отверстие под замок</p>	<p>01.03.2011 – 01.03.2008 –</p>	<p>4005786 ⌚ 4005791 ⌚ 4006075</p>	<p>ШТ. _____ _____ _____ _____</p>	<p>52630 /м² 59629 /м² +¹ +² [+]</p>		
		<p>* Секция ворот, двустенная, S-кассета (425 мм), с остеклением</p> <p>Woodgrain Decograin По образцу RAL _____ Декоративная отделка Decograin Остекление Остекление по образцу RAL _____</p>	<p>01.03.2011 – 01.03.2008 –</p>	<p>4005787 ⌚ 4005792 ⌚</p>	<p>ШТ. _____ _____ _____ _____ _____</p>	<p>52630 /м² 59629 /м² +¹ +² +³ +⁴</p>	
			<p>* Верхняя секция ворот, двустенная, S-кассета (425 мм), без уплотнения перемычки¹⁾</p> <p>Woodgrain Decograin По образцу RAL _____ Декоративная отделка Decograin</p>	<p>01.03.2011 – 01.03.2008 –</p>	<p>4005788 ⌚ 4005793 ⌚</p>	<p>ШТ. _____ _____ _____ _____</p>	<p>52630 /м² 59629 /м² +¹ +²</p>

1) Уплотнение перемычки 3045681, см. стр. 95

+¹ Надбавка к цене за полиэстеровое грунтовочное покрытие цвета Color, Color Matt deluxe или RAL по выбору, см. стр. 184. Укажите номер артикула определенного цвета.

+² Надбавка к цене за отделку Decograin / Decopaint, см. стр. 188. Укажите номер артикула соответствующего варианта отделки поверхности Decograin / Decopaint.

+³ Надбавка к цене за остекление оконных коробок, вкл. филленку, см. стр. 188 – 195. Укажите номер артикула соответствующего варианта остекления.

+⁴ Надбавка к цене за оконные коробки с л/к покрытием цвета Color, Color Matt deluxe, RAL по выбору или цвета, подходящего к поверхности Decograin – см. стр. 186. Укажите номер артикула определенного цвета.

+⁵ Надбавка к цене за элементы серии Design, см. стр. 89 – 93. Укажите номер артикула соответствующего мотива.

+⁶ Надбавка к цене за вентиляционную решетку с л/к покрытием цвета Color, Color Matt deluxe, RAL по выбору или цвета, подходящего к поверхности Decograin, см. стр. 186. Укажите номер артикула определенного цвета.

+⁷ Надбавка к цене за элементы серии Design со вставками, см. стр. 198. Укажите номер артикула соответствующего мотива.

[+] Без надбавки к цене

ЗАКАЗ	№ заказчика: _____		№ заказа / комис.: _____		* Данные с заводской таблички	
					№ заказа:	№ ворот:
	Заказчик: _____				№ изделия:	Тип:
	Адрес доставки: _____				Год изготовления:	
	Дата и город: _____				Печать и подпись	

2. Двустенные секции ворот

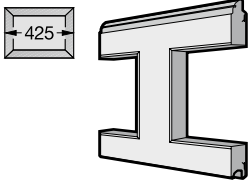
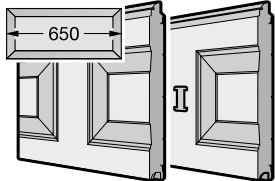
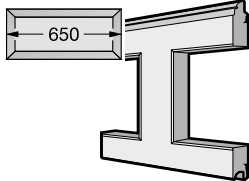
Изделие	Описание	Период производства	№ арт.	Кол-во	Р
	<p>* Верхняя секция ворот, двустенная, S-кассета (425 мм), с остеклением, без уплотнения перемычки¹⁾</p> <p>Woodgrain Decograin По образцу RAL _____ Декоративная отделка Decograin Остекление Остекление по образцу RAL _____</p>	<p>01.03.2011 – 01.03.2008 –</p>	<p>4005789 ⌚ 4005794 ⌚</p>	<p>ШТ. _____ _____ _____ _____ _____</p>	<p>52630 /м² 59629 /м² +¹ +² +³ +⁴</p>
	<p>* Нижняя секция ворот, двустенная, М-кассета (650 мм)</p> <p>Woodgrain По образцу RAL _____</p>	<p>01.03.2000 – 28.02.2011</p>	<p>4005795 ⌚</p>	<p>ШТ. _____ _____</p>	<p>57328 /м² +¹</p>
	<p>* Секция ворот, двустенная, М-кассета (650 мм)</p> <p>Woodgrain По образцу RAL _____ Надбавка к цене за отверстие под замок</p>	<p>01.06.1999 – 28.02.2011</p>	<p>4005796 ⌚ 4006075</p>	<p>ШТ. _____ _____</p>	<p>52630 /м² +¹ [+]</p>
	<p>* Секция ворот, двустенная, М-кассета (650 мм), с остеклением</p> <p>Woodgrain По образцу RAL _____ Остекление Остекление по образцу RAL _____</p>	<p>01.06.1999 – 28.02.2011</p>	<p>4005797 ⌚</p>	<p>ШТ. _____ _____ _____ _____</p>	<p>52630 /м² +¹ +³ +⁴</p>

1) Уплотнение перемычки 3045681, см. стр. 95

+¹ Надбавка к цене за полиэфирное грунтовочное покрытие цвета Color, Color Matt deluxe или RAL по выбору, см. стр. 184. Укажите номер артикула определенного цвета.

+² Надбавка к цене за отделку Decograin / Decopaint, см. стр. 188. Укажите номер артикула соответствующего варианта отделки поверхности Decograin / Decopaint.

+³ Надбавка к цене за остекление оконных коробок, вкл. филенку, см. стр. 188 – 195. Укажите номер артикула соответствующего варианта остекления.

+⁴ Надбавка к цене за оконные коробки с л/к покрытием цвета Color, Color Matt deluxe, RAL по выбору или цвета, подходящего к поверхности Decograin – см. стр. 186. Укажите номер артикула определенного цвета.

+⁵ Надбавка к цене за элементы серии Design, см. стр. 89 – 93. Укажите номер артикула соответствующего мотива.

+⁶ Надбавка к цене за вентиляционную решетку с л/к покрытием цвета Color, Color Matt deluxe, RAL по выбору или цвета, подходящего к поверхности Decograin, см. стр. 186. Укажите номер артикула определенного цвета.

+⁷ Надбавка к цене за элементы серии Design со вставками, см. стр. 198. Укажите номер артикула соответствующего мотива.

[+] Без надбавки к цене

ЗАКАЗ	№ заказчика: _____	№ заказа / комис.: _____	* Данные с заводской таблички	
			№ заказа: _____	№ ворот: _____
	Заказчик: _____		№ изделия: _____	Тип: _____
	Адрес доставки: _____		Год изготовления: _____	
Дата и город: _____		Печать и подпись _____		

2. Двустенные секции ворот

Изделие	Описание	Период производства	№ арт.	Кол-во	Р
	<p>* Верхняя секция ворот, двустенная, М-кассета (650 мм), без уплотнения перемычки¹⁾ Woodgrain По образцу RAL _____</p>	01.06.1999–28.02.2011	4005798 	ШТ. _____ _____	52630 /м ² +1
	<p>* Верхняя секция ворот, двустенная, М-кассета (650 мм), с остеклением, без уплотнения перемычки¹⁾ Woodgrain По образцу RAL _____ Остекление Остекление по образцу RAL _____</p>	01.06.1999–28.02.2011	4005799 	ШТ. _____ _____ _____ _____	52630 /м ² +1 +3 +4

1) Уплотнение перемычки 3045681, см. стр. 95

+¹ Надбавка к цене за полиэфировое грунтовочное покрытие цвета Color, Color Matt deluxe или RAL по выбору, см. стр. 184. Укажите номер артикула определенного цвета.

+² Надбавка к цене за отделку Decograin / Decopaint, см. стр. 188. Укажите номер артикула соответствующего варианта отделки поверхности Decograin / Decopaint.

+³ Надбавка к цене за остекление оконных коробок, вкл. пленку, см. стр. 188–195. Укажите номер артикула соответствующего варианта остекления.

+⁴ Надбавка к цене за оконные коробки с л/к покрытием цвета Color, Color Matt deluxe, RAL по выбору или цвета, подходящего к поверхности Decograin – см. стр. 186. Укажите номер артикула определенного цвета.

+⁵ Надбавка к цене за элементы серии Design, см. стр. 89–93. Укажите номер артикула соответствующего мотива.







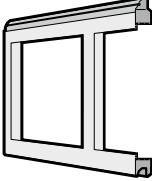

+⁶ Надбавка к цене за вентиляционную решетку с л/к покрытием цвета Color, Color Matt deluxe, RAL по выбору или цвета, подходящего к поверхности Decograin, см. стр. 186. Укажите номер артикула определенного цвета.

+⁷ Надбавка к цене за элементы серии Design со вставками, см. стр. 198. Укажите номер артикула соответствующего мотива.

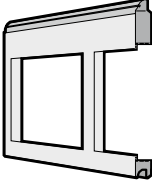
[+] Без надбавки к цене

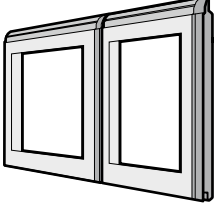
ЗАКАЗ	№ заказчика: _____	№ заказа / комис.: _____	* Данные с заводской таблички	
	Заказчик: _____	№ изделия: _____	№ заказа: _____	№ ворот: _____
	Адрес доставки: _____	Тип: _____	Год изготовления: _____	
	Дата и город: _____	Печать и подпись _____		

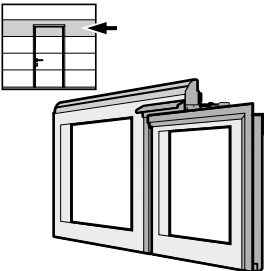
3. Секции ворот из алюминиевых трубчатых профилей

Изделие	Описание	Период производства	№ арт.	Кол-во	Р
	<p>* Секция ворот, рама²⁾</p> <p>Стандартные профили (NF) Профили с термическим разделением (WF) По образцу RAL _____ Филенка</p>	01.06.1999 –	4005910 	ШТ. _____	44961 /м ²
		01.09.2010 –	4005911 	ШТ. _____	67106 /м ² + ⁸ + ⁹
	<p>* Верхняя секция ворот, рама, без уплотнения перемычки¹⁾²⁾</p> <p>Стандартные профили (NF) Профили с термическим разделением (WF) По образцу RAL _____ Филенка</p>	01.06.1999 –	4005912 	ШТ. _____	54164 /м ²
		01.09.2010 –	4005913 	ШТ. _____	79281 /м ² + ⁸ + ⁹
	<p>* Секция ворот в сборе, рама с калиткой²⁾³⁾</p> <p>Стандартные профили (NF) Профили с термическим разделением (WF) По образцу RAL _____ Филенка Надбавка к цене за профили калитки с л/к покрытием</p>	01.05.2000 –	4005914 	ШТ. _____	64709 /м ²
		01.05.2000 –	4005915 	ШТ. _____	98358 /м ² + ⁸ + ⁹ + ¹⁰
	<p>* Промежуточный ссылка на ворота, без уплотнения перемычки²⁾³⁾</p> <p>Стандартные профили (NF) Профили с термическим разделением (WF) По образцу RAL _____ Филенка Надбавка к цене за профили калитки с л/к покрытием</p>	01.05.2000 –	4005916 	ШТ. _____	73146 /м ²
		01.05.2000 –	4005917 	ШТ. _____	101426 /м ² + ⁸ + ⁹ + ¹⁰

1) Уплотнение перемычки 3045681, см. стр. 95

2) Раму можно заказать только вместе с филенкой

3) Замена двустенной секции ворот на алюминиевую раму невозможна

+⁸ Надбавка к цене за алюминиевую раму с л/к покрытием цвета Color, RAL по выбору или цвета, подходящего к поверхности Decograin, см. стр. 184. Укажите номер артикула определенного цвета.

+⁹ Надбавка к цене за филенку алюминиевой рамы ворот, см. стр. 77 – 80. Укажите номер артикула соответствующего варианта остекления.

+¹⁰ Надбавка к цене за профили рамы калитки с л/к покрытием, см. стр. 187. Укажите номер артикула определенного цвета.

ЗАКАЗ	№ заказчика: _____	№ заказа / комис.: _____	* Данные с заводской таблички	
			№ заказа: _____	№ ворот: _____
	Заказчик: _____		№ изделия: _____	Тип: _____
	Адрес доставки: _____		Год изготовления: _____	
	Дата и город: _____		Печать и подпись _____	

3. Секции ворот из алюминиевых трубчатых профилей

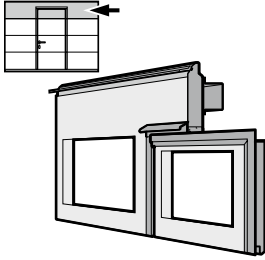
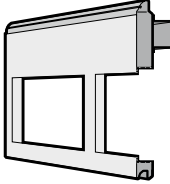
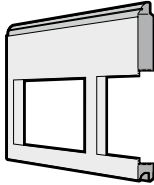
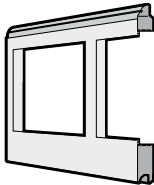
Изделие	Описание	Период производства	№ арт.	Кол-во	Р
	Верхняя секция ворот в сборе, рама с калиткой, самая верхняя секция ворот без уплотнения перемычки^{1) 2) 3)} Стандартные профили (NF) Профили с термическим разделением (WF) По образцу RAL _____ Филенка Надбавка к цене за профили калитки с л/к покрытием	01.05.2000 –	4005918 ⌚	ШТ. _____	74967 /м ²
		01.05.2000 –	4005919 ⌚	ШТ. _____	101426 /м ² + ⁸ + ⁹ + ¹⁰
	* Верхняя секция ворот LPU42, рама над калиткой, без уплотнения перемычки^{1) 2)} Стандартные профили (NF) Профили с термическим разделением (WF) По образцу RAL _____ Филенка	01.03.2005 –	4005920 ⌚	ШТ. _____	71132 /м ²
		01.03.2005 –	4005921 ⌚	ШТ. _____	89347 /м ² + ⁸ + ⁹
	* Верхняя секция ворот LPU42, одинакового внешнего вида с верхней рамой ворот с калиткой, без уплотнения перемычки^{1) 2)} Стандартные профили (NF) Профили с термическим разделением (WF) По образцу RAL _____ Филенка	01.03.2005 –	4005922 ⌚	ШТ. _____	61738 /м ²
		01.09.2010 –	4005923 ⌚	ШТ. _____	85129 /м ² + ⁸ + ⁹
	* Секция ворот внизу LPU42 Стандартные профили (NF) Профили с термическим разделением (WF) По образцу RAL _____ Филенка	01.03.2019 –	4016560 ⌚	ШТ. _____	84841 /м ²
		01.03.2019 –	4016561 ⌚	ШТ. _____	116573 /м ² + ⁸ + ⁹

1) Уплотнение перемычки 3045681, см. стр. 95

2) Раму можно заказать только вместе с филенкой

3) Замена двустенной секции ворот на алюминиевую раму невозможна





+⁸ Надбавка к цене за алюминиевую раму с л/к покрытием цвета Color, RAL по выбору или цвета, подходящего к поверхности Decograin, см. стр. 184. Укажите номер артикула определенного цвета.

+⁹ Надбавка к цене за филенку алюминиевой рамы ворот, см. стр. 77 – 80. Укажите номер артикула соответствующего варианта остекления.

+¹⁰ Надбавка к цене за профили рамы калитки с л/к покрытием, см. стр. 187. Укажите номер артикула определенного цвета.

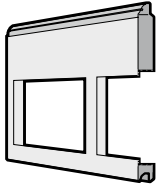
ЗАКАЗ	№ заказчика: _____		№ заказа / комис.: _____		* Данные с заводской таблички	
					№ заказа:	№ ворот:
	Заказчик: _____				№ изделия:	Тип:
	Адрес доставки: _____				Год изготовления:	
	Дата и город: _____				Печать и подпись	

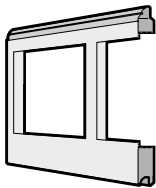
3. Секции ворот из алюминиевых трубчатых профилей

Изделие	Описание	Период производства	№ арт.	Кол-во	Р
	<p>* Промежуточная секция ворот ART 42</p> <p>Стандартные профили (NF) Профили с термическим разделением (WF) По образцу RAL _____ Филенка</p>	01.03.2019 –	4016861 	ШТ. _____	44961 /м ²
		01.03.2019 –	4016862 	_____	67106 /м ²
				_____	+⁸ +⁹
	<p>* Секция ворот вверх ART 42</p> <p>Стандартные профили (NF) Профили с термическим разделением (WF) По образцу RAL _____ Филенка</p>	01.03.2019 –	4016863 	ШТ. _____	54164 /м ²
		01.03.2019 –	4016864 	_____	79281 /м ²
				_____	+⁸ +⁹
	<p>* Секция ворот вниз ART 42</p> <p>Стандартные профили (NF) Профили с термическим разделением (WF) По образцу RAL _____ Филенка</p>	01.03.2019 –	4016865 	ШТ. _____	84841 /м ²
		01.03.2019 –	4016866 	_____	116573 /м ²
				_____	+⁸ +⁹

1) Уплотнение перемычки 3045681, см. стр. 95

2) Раму можно заказать только вместе с филенкой

3) Замена двустенной секции ворот на алюминиевую раму невозможна

+⁸ Надбавка к цене за алюминиевую раму с л/к покрытием цвета Color, RAL по выбору или цвета, подходящего к поверхности Decograin, см. стр. 184.











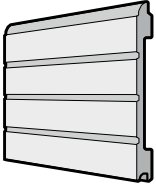

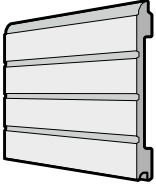
Укажите номер артикула определенного цвета.

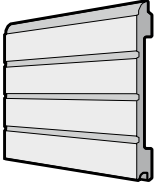
+⁹ Надбавка к цене за филенку алюминиевой рамы ворот, см. стр. 77 – 80. Укажите номер артикула соответствующего варианта остекления.

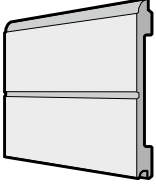
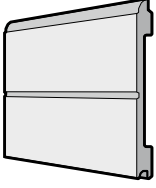
+¹⁰ Надбавка к цене за профили рамы калитки с л/к покрытием, см. стр. 187. Укажите номер артикула определенного цвета.

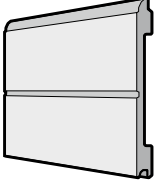
ЗАКАЗ	№ заказчика: _____	№ заказа / комис.: _____	* Данные с заводской таблички	
			№ заказа: _____	№ ворот: _____
	Заказчик: _____		№ изделия: _____	Тип: _____
	Адрес доставки: _____		Год изготовления: _____	
	Дата и город: _____		Печать и подпись _____	

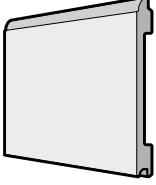
4. Деревянные секции ворот

Изделие	Описание	Период производства	№ арт.	Кол-во	Р
	* Нижняя секция ворот, с S-гофром Северная ель	01.06.2022 –	4020407 	шт. _____	60779 /м ²
	* Секция ворот, с S-гофром Северная ель Надбавка к цене за отверстие под замок	01.06.2022 –	4020408  4006075	шт. _____ _____	55123 /м ² [+]
	* Верхняя секция ворот, с S-гофром, без уплотнения перемычки ¹⁾ Северная ель	01.06.2022 –	4020409 	шт. _____	55123 /м ²
	* Нижняя секция ворот, с M-гофром Северная ель	01.06.2022 –	4020410	шт. _____	60779 /м ²
	* Секция ворот, с M-гофром Северная ель	01.06.2022 –	4020411 	шт. _____	55123 /м ²
	* Верхняя секция ворот, с M-гофром, без уплотнения перемычки ¹⁾ Северная ель	01.06.2022 –	4020412 	шт. _____	55123 /м ²
	* Нижняя секция ворот, с L-гофром Северная ель	01.06.2022 –	4020413 	шт. _____	60779 /м ²











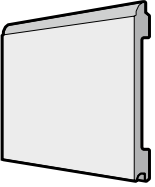

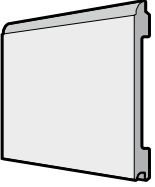

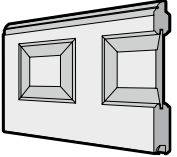
1) Уплотнение перемычки 3045681, см. стр. 95

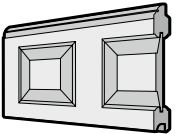
2) Лазурь для дерева, см. стр. 185

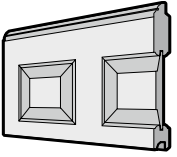
[+] без надбавки к цене

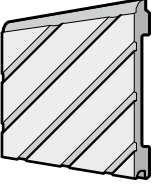
ЗАКАЗ	№ заказчика: _____		№ заказа / комис.: _____		* Данные с заводской таблички	
	Заказчик: _____		Адрес доставки: _____		№ заказа: _____	№ ворот: _____
	Дата и город: _____		Печать и подпись: _____		№ изделия: _____	Тип: _____
					Год изготовления: _____	

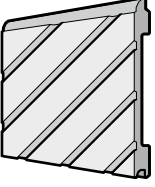
4. Деревянные секции ворот

Изделие	Описание	Период производства	№ арт.	Кол-во	Р
	* Секция ворот, с L-гофром Северная ель Надбавка к цене за отверстие под замок	01.06.2022 –	4020414  4006075	шт. _____	55123 /м ² [+]
	* Верхняя секция ворот, с L-гофром, без уплотнения перемычки ¹⁾ Северная ель	01.06.2022 –	4020415 	шт. _____	55123 /м ²
	* Нижняя секция ворот, с V-кассетой Северная ель	01.06.2022 –	4020416 	шт. _____	70365 /м ²
	* Секция ворот, с V-кассетой Северная ель Надбавка к цене за отверстие под замок	01.06.2022 –	4020417  4006075	шт. _____	64326 /м ² [+]
	* Верхняя секция ворот, с V-кассетой, без уплотнения перемычки ¹⁾ Северная ель	01.06.2022 –	4020418 	шт. _____	66339 /м ²
	* Нижняя секция ворот, с мотивом Мотив № _____ Северная ель	01.06.2022 –	4020419 	шт. _____	81965 /м ²
	* Секция ворот, с мотивом Мотив № _____ Северная ель	01.06.2022 –	4020420 	шт. _____	74488 /м ²



1) Уплотнение перемычки 3045681, см. стр. 95

2) Лазурь для дерева, см. стр. 185

[+] без надбавки к цене

ЗАКАЗ	№ заказчика: _____		№ заказа / комис.: _____		* Данные с заводской таблички	
					№ заказа:	№ ворот:
	Заказчик: _____				№ изделия:	Тип:
	Адрес доставки: _____				Год изготовления:	
Дата и город: _____		Печать и подпись				

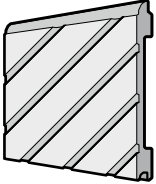
4. Деревянные секции ворот

Изделие	Описание	Период производства	№ арт.	Кол-во	Р
	<p>* Верхняя секция ворот, с мотивом, без уплотнения перемычки¹⁾</p> <p>Мотив № _____</p> <p>Северная ель</p>	01.06.2022 –	4020421 	шт.	74488 /м ²

1) Уплотнение перемычки 3045681, см. стр. 95

2) Лазурь для дерева, см. стр. 185

[+] без надбавки к цене

ЗАКАЗ	№ заказчика: _____		№ заказа / комис.: _____		* Данные с заводской таблички	
	Заказчик: _____		№ изделия: _____		№ ворот: _____	
	Адрес доставки: _____		Год изготовления: _____		Тип: _____	
	Дата и город: _____		Печать и подпись _____			

5. Секции ворот с калиткой

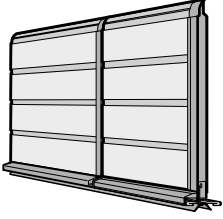
Изделие	Описание	Период производства	№ арт.	Кол-во	Р
	<p>* Нижняя секция ворот в сборе, двустенная, S-гофр</p> <p>Woodgrain По образцу RAL _____</p> <p>Надбавка к цене за каждую вентиляционную решетку</p> <p>Вентиляционная решетка по образцу RAL _____</p> <p>Надбавка к цене за профили калитки с л/к покрытием</p> <p>Надбавка к цене за порог калитки</p> <p>Надбавка к цене за контакт калитки</p> <p>Надбавка к цене за многоточечное запирающее устройство</p>	01.05.2000 –	4005811 ⌚	шт.	80144 /м ² + ¹
			3041072		2876 /шт. + ⁶ + ¹⁰ + ¹¹ + ¹²
	<p>* Секция ворот в сборе, двустенная, S-гофр</p> <p>Woodgrain По образцу RAL _____</p> <p>Надбавка к цене за отверстие под замок</p> <p>Надбавка к цене за профили калитки с л/к покрытием</p> <p>Надбавка к цене за многоточечное запирающее устройство</p>	01.05.2000 –	4005812 ⌚	шт.	37579 /м ² + ¹
			4006075		[+] + ¹⁰
	<p>* Секция ворот в сборе, двустенная, S-гофр, с остеклением</p> <p>Woodgrain По образцу RAL _____</p> <p>Остекление</p> <p>Остекление по образцу RAL _____</p> <p>Надбавка к цене за профили калитки с л/к покрытием</p> <p>Надбавка к цене за многоточечное запирающее устройство</p>	01.05.2000 –	4005813 ⌚	шт.	37579 /м ² + ¹ + ³ + ⁴
			4006399		13229 /шт. + ¹⁰

+¹ Надбавка к цене за полиэстеровое грунтоочное покрытие цвета Color, Color Matt deluxe или RAL по выбору, см. стр. 184.

Укажите номер артикула определенного цвета.

+² Надбавка к цене за отделку Decograin / Decopaint, см. стр. 188. Укажите номер артикула соответствующего варианта отделки поверхности Decograin / Decopaint.

+³ Надбавка к цене за остекление оконных коробок, вкл. пленку, см. стр. 188 – 195. Укажите номер артикула соответствующего варианта остекления.

+⁴ Надбавка к цене за оконные коробки с л/к покрытием цвета Color, Color Matt deluxe, RAL по выбору или цвета, подходящего к поверхности Decograin – см. стр. 186. Укажите номер артикула определенного цвета.

+⁵ Надбавка к цене за элементы серии Design, см. стр. 89 – 93). Укажите номер артикула соответствующего мотива.

+⁶ Надбавка к цене за вентиляционную решетку с л/к покрытием цвета Color, Color Matt deluxe, RAL по выбору или цвета, подходящего к поверхности Decograin, см. стр. 186. Укажите номер артикула определенного цвета.

+⁷ Надбавка к цене за элементы серии Design со вставками, см. стр. 198. Укажите номер артикула соответствующего мотива.

+¹⁰ Надбавка к цене за профили рамы калитки с л/к покрытием цвета Color, Color Matt deluxe, RAL по выбору или цвета, подходящего к поверхности Decograin – см. стр. 187). Укажите номер артикула определенного цвета.







+¹¹ Надбавка к цене за порог калитки, см. стр. 197. Укажите номер артикула.

+¹² Надбавка к цене за контакт калитки, см. стр. 198. Укажите номер артикула.

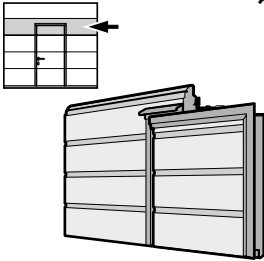
[+] Без надбавки к цене

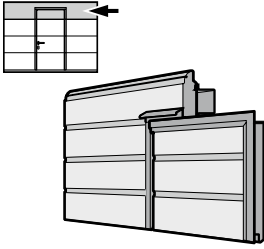
ЗАКАЗ	№ заказчика: _____		№ заказа / комис.: _____		* Данные с заводской таблички	
					№ заказа:	№ ворот:
	Заказчик: _____				№ изделия:	Тип:
	Адрес доставки: _____				Год изготовления:	
	Дата и город: _____				Печать и подпись	

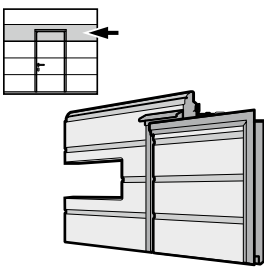
5. Секции ворот с калиткой

Изделие	Описание	Период производства	№ арт.	Кол-во	Р
	<p>* Промежуточная секция ворот, верхняя часть калитки, в сборе, двустенная, S-гофр</p> <p>Woodgrain По образцу RAL _____</p> <p>Надбавка к цене за профили калитки с л/к покрытием</p> <p>Надбавка к цене за многоточечное запирающее устройство</p>	01.05.2000 –	4005814 	шт.	43811 /м ²
			4006399		
	<p>* Верхняя секция ворот, в сборе, двустенная, S-гофр, без уплотнения перемычки ¹⁾</p> <p>Woodgrain По образцу RAL _____</p> <p>Надбавка к цене за профили калитки с л/к покрытием</p> <p>Надбавка к цене за многоточечное запирающее устройство</p>	01.05.2000 –	4005816 	шт.	43811 /м ²
			4006399		
	<p>* Промежуточная секция ворот, верхняя часть калитки, в сборе, двустенная, S-гофр, с остеклением</p> <p>Woodgrain По образцу RAL _____</p> <p>Остекление Остекление по образцу RAL _____</p> <p>Надбавка к цене за профили калитки с л/к покрытием</p> <p>Надбавка к цене за многоточечное запирающее устройство</p>	01.05.2000 –	4005815 	шт.	43811 /м ²
			4006399		

+1 Надбавка к цене за полиэфировое грунтовочное покрытие цвета Color, Color Matt deluxe или RAL по выбору, см. стр. 184. Укажите номер артикула определенного цвета.

+2 Надбавка к цене за отделку Decograin / Decopaint, см. стр. 188. Укажите номер артикула соответствующего варианта отделки поверхности Decograin / Decopaint.

+3 Надбавка к цене за остекление оконных коробок, вкл. филленку, см. стр. 188 – 195. Укажите номер артикула соответствующего варианта остекления.

+4 Надбавка к цене за оконные коробки с л/к покрытием цвета Color, Color Matt deluxe, RAL по выбору или цвета, подходящего к поверхности Decograin – см. стр. 186. Укажите номер артикула определенного цвета.

+5 Надбавка к цене за элементы серии Design, см. стр. 89 – 93). Укажите номер артикула соответствующего мотива.

+6 Надбавка к цене за вентиляционную решетку с л/к покрытием цвета Color, Color Matt deluxe, RAL по выбору или цвета, подходящего к поверхности Decograin, см. стр. 186. Укажите номер артикула определенного цвета.

+7 Надбавка к цене за элементы серии Design со вставками, см. стр. 198. Укажите номер артикула соответствующего мотива.

+10 Надбавка к цене за профили рамы калитки с л/к покрытием цвета Color, Color Matt deluxe, RAL по выбору или цвета, подходящего к поверхности Decograin – см. стр. 187). Укажите номер артикула определенного цвета.









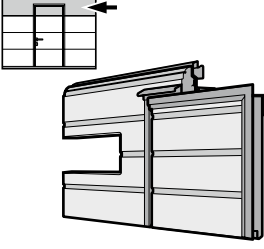

+11 Надбавка к цене за порог калитки, см. стр. 197. Укажите номер артикула.

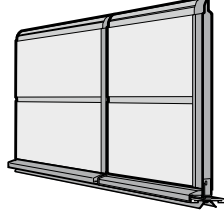
+12 Надбавка к цене за контакт калитки, см. стр. 198. Укажите номер артикула.

[+] Без надбавки к цене

ЗАКАЗ	№ заказчика: _____		№ заказа / комис.: _____		* Данные с заводской таблички	
					№ заказа:	№ ворот:
	Заказчик: _____				№ изделия:	Тип:
	Адрес доставки: _____				Год изготовления:	
Дата и город: _____				Печать и подпись		

5. Секции ворот с калиткой

Изделие	Описание	Период производства	№ арт.	Кол-во	Р
	<p>* Верхняя секция ворот в сборе, двустенная, S-гофр, с остеклением, без уплотнения перемычки¹⁾</p> <p>Woodgrain По образцу RAL _____</p> <p>Остекление Остекление по образцу RAL _____</p> <p>Надбавка к цене за профили калитки с л/к покрытием Надбавка к цене за многоточечное запирающее устройство</p>	01.05.2000 –	4005817 	шт.	43811 /м ²
			4006399		13229 /шт.
	<p>* Нижняя секция ворот в сборе, двустенная, M-гофр</p> <p>Woodgrain Slategrain Silkgrain Micrograin Decograin New Silkgrain Sandgrain По образцу RAL _____</p> <p>Декоративная отделка Decograin Мотив вставки Надбавка к цене за каждую вентиляционную решетку Вентиляционная решетка по образцу RAL _____</p> <p>Надбавка к цене за профили калитки с л/к покрытием Надбавка к цене за порог калитки Надбавка к цене за контакт калитки Надбавка к цене за многоточечное запирающее устройство</p>	01.03.2005 – 01.03.2021 – 01.07.2014 – 01.03.2011 – 28.02.2019 01.03.2006 – 01.03.2013 – 30.06.2014 01.07.2014 –	4005821  4019410  4011392  4005831  4005841  4008659  4011450 	шт.	80144 /м ² 80144 /м ² 88484 /м ² 84266 /м ² 88484 /м ² 88484 /м ² 88484 /м ² 2876 /шт. 13229 /шт.
			3041072		2876 /шт.
			4006399		13229 /шт.

+¹ Надбавка к цене за полиэфировое грунтовочное покрытие цвета Color, Color Matt deluxe или RAL по выбору, см. стр. 184.

Укажите номер артикула определенного цвета.

+² Надбавка к цене за отделку Decograin / Decopaint, см. стр. 188. Укажите номер артикула соответствующего варианта отделки поверхности Decograin / Decopaint.

+³ Надбавка к цене за остекление оконных коробок, вкл. филленку, см. стр. 188 – 195. Укажите номер артикула соответствующего варианта остекления.

+⁴ Надбавка к цене за оконные коробки с л/к покрытием цвета Color, Color Matt deluxe, RAL по выбору или цвета, подходящего к поверхности Decograin – см. стр. 186. Укажите номер артикула определенного цвета.

+⁵ Надбавка к цене за элементы серии Design, см. стр. 89 – 93). Укажите номер артикула соответствующего мотива.

+⁶ Надбавка к цене за вентиляционную решетку с л/к покрытием цвета Color, Color Matt deluxe, RAL по выбору или цвета, подходящего к поверхности Decograin, см. стр. 186. Укажите номер артикула определенного цвета.

+⁷ Надбавка к цене за элементы серии Design со вставками, см. стр. 198. Укажите номер артикула соответствующего мотива.

+¹⁰ Надбавка к цене за профили рамы калитки с л/к покрытием цвета Color, Color Matt deluxe, RAL по выбору или цвета, подходящего к поверхности Decograin – см. стр. 187). Укажите номер артикула определенного цвета.







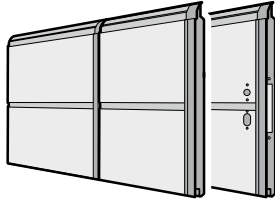

+¹¹ Надбавка к цене за порог калитки, см. стр. 197. Укажите номер артикула.

+¹² Надбавка к цене за контакт калитки, см. стр. 198. Укажите номер артикула.

[+] Без надбавки к цене

ЗАКАЗ	№ заказчика: _____		№ заказа / комис.: _____		* Данные с заводской таблички	
					№ заказа:	№ ворот:
	Заказчик: _____				№ изделия:	Тип:
	Адрес доставки: _____				Год изготовления:	
	Дата и город: _____				Печать и подпись	

5. Секции ворот с калиткой

Изделие	Описание	Период производства	№ арт.	Кол-во	Р
	* Секция ворот в сборе, двустенная, М-гофр			шт.	
	Woodgrain	01.03.2005 –	4005822 	_____	37579 /м ²
	Slategrain	01.03.2021 –	4019404 	_____	37579 /м ²
	Silkgrain	01.07.2014 –	4011381 	_____	40551 /м ²
	Micrograin	01.03.2011 – 28.02.2019	4005832 	_____	40551 /м ²
	Decograin	01.03.2006 –	4005842 	_____	43907 /м ²
	New Silkgrain	01.03.2013 – 30.06.2014	4008660 	_____	40551 /м ²
	Sandgrain	01.07.2014 –	4011451 	_____	40551 /м ²
	По образцу RAL _____			_____	+ ¹
	Декоративная отделка Decograin			_____	+ ²
	Мотив вставки			_____	+ ⁷
	Надбавка к цене за отверстие под замок			4006075	_____
Надбавка к цене за профили калитки с л/к покрытием				_____	+ ¹⁰
Надбавка к цене за многоточечное запирающее устройство			4006399	_____	13229 /шт.

+¹ Надбавка к цене за полиэфировое грунтовочное покрытие цвета Color, Color Matt deluxe или RAL по выбору, см. стр. 184.

Укажите номер артикула определенного цвета.

+² Надбавка к цене за отделку Decograin / Decopaint, см. стр. 188. Укажите номер артикула соответствующего варианта отделки поверхности Decograin / Decopaint.

+³ Надбавка к цене за остекление оконных коробок, вкл. филленку, см. стр. 188 – 195. Укажите номер артикула соответствующего варианта остекления.

+⁴ Надбавка к цене за оконные коробки с л/к покрытием цвета Color, Color Matt deluxe, RAL по выбору или цвета, подходящего к поверхности Decograin – см. стр. 186. Укажите номер артикула определенного цвета.

+⁵ Надбавка к цене за элементы серии Design, см. стр. 89 – 93). Укажите номер артикула соответствующего мотива.

+⁶ Надбавка к цене за вентиляционную решетку с л/к покрытием цвета Color, Color Matt deluxe, RAL по выбору или цвета, подходящего к поверхности Decograin, см. стр. 186. Укажите номер артикула определенного цвета.

+⁷ Надбавка к цене за элементы серии Design со вставками, см. стр. 198. Укажите номер артикула соответствующего мотива.

+¹⁰ Надбавка к цене за профили рамы калитки с л/к покрытием цвета Color, Color Matt deluxe, RAL по выбору или цвета, подходящего к поверхности Decograin – см. стр. 187). Укажите номер артикула определенного цвета.







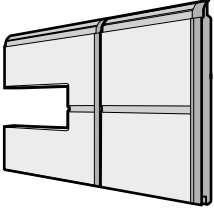

+¹¹ Надбавка к цене за порог калитки, см. стр. 197. Укажите номер артикула.

+¹² Надбавка к цене за контакт калитки, см. стр. 198. Укажите номер артикула.

[+] Без надбавки к цене

ЗАКАЗ	№ заказчика: _____		№ заказа / комис.: _____		* Данные с заводской таблички	
					№ заказа:	№ ворот:
	Заказчик: _____				№ изделия:	Тип:
	Адрес доставки: _____				Год изготовления:	
	Дата и город: _____				Печать и подпись	

5. Секции ворот с калиткой

Изделие	Описание	Период производства	№ арт.	Кол-во	Р
	* Секция ворот в сборе, двустенная, М-гофр, с остеклением			шт.	
	Woodgrain	01.03.2005 –	4005823 	_____	37579 /м ²
	Slategrain	01.03.2021 –	4019405 	_____	37579 /м ²
	Silkgrain	01.07.2014 –	4011382 	_____	40551 /м ²
	Micrograin	01.03.2011 – 28.02.2019	4005833 	_____	40551 /м ²
	Decograin	01.03.2006 –	4005843 	_____	44002 /м ²
	New Silkgrain	01.03.2013 – 30.06.2014	4008661 	_____	40551 /м ²
	Sandgrain	01.07.2014 –	4011452 	_____	40551 /м ²
	По образцу RAL _____			_____	+ ¹
	Декоративная отделка Decograin			_____	+ ²
	Остекление			_____	+ ³
	Остекление по образцу RAL _____			_____	+ ⁴
Надбавка к цене за профили калитки с л/к покрытием			_____	+ ¹⁰	
Надбавка к цене за многоточечное запирающее устройство		4006399	_____	13229 /шт.	

+¹ Надбавка к цене за полиэфировое грунтовочное покрытие цвета Color, Color Matt deluxe или RAL по выбору, см. стр. 184.

Укажите номер артикула определенного цвета.

+² Надбавка к цене за отделку Decograin / Decopaint, см. стр. 188. Укажите номер артикула соответствующего варианта отделки поверхности Decograin / Decopaint.

+³ Надбавка к цене за остекление оконных коробок, вкл. филленку, см. стр. 188 – 195. Укажите номер артикула соответствующего варианта остекления.

+⁴ Надбавка к цене за оконные коробки с л/к покрытием цвета Color, Color Matt deluxe, RAL по выбору или цвета, подходящего к поверхности Decograin – см. стр. 186. Укажите номер артикула определенного цвета.

+⁵ Надбавка к цене за элементы серии Design, см. стр. 89 – 93). Укажите номер артикула соответствующего мотива.

+⁶ Надбавка к цене за вентиляционную решетку с л/к покрытием цвета Color, Color Matt deluxe, RAL по выбору или цвета, подходящего к поверхности Decograin, см. стр. 186. Укажите номер артикула определенного цвета.

+⁷ Надбавка к цене за элементы серии Design со вставками, см. стр. 198. Укажите номер артикула соответствующего мотива.

+¹⁰ Надбавка к цене за профили рамы калитки с л/к покрытием цвета Color, Color Matt deluxe, RAL по выбору или цвета, подходящего к поверхности Decograin – см. стр. 187). Укажите номер артикула определенного цвета.

+¹¹ Надбавка к цене за порог калитки, см. стр. 197. Укажите номер артикула.

+¹² Надбавка к цене за контакт калитки, см. стр. 198. Укажите номер артикула.

[+] Без надбавки к цене

ЗАКАЗ	№ заказчика: _____		№ заказа / комис.: _____		* Данные с заводской таблички	
					№ заказа:	№ ворот:
	Заказчик: _____				№ изделия:	Тип:
	Адрес доставки: _____				Год изготовления:	
	Дата и город: _____				Печать и подпись	

5. Секции ворот с калиткой

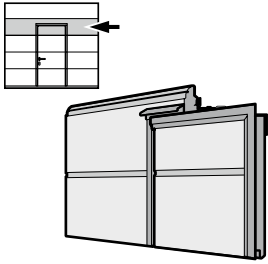
Изделие	Описание	Период производства	№ арт.	Кол-во	Р
	* Промежуточная секция ворот, верхняя часть калитки, в сборе, двустенная, М-гофр			шт.	
	Woodgrain	01.03.2005 –	4005824 ⌚	_____	43811 /м ²
	Slategrain	01.03.2021 –	4019406 ⌚	_____	43811 /м ²
	Silkgrain	01.07.2014 –	4011387 ⌚	_____	47454 /м ²
	Micrograin	01.03.2011 – 28.02.2019	4005834 ⌚	_____	47454 /м ²
	Decograin	01.03.2006 –	4005844 ⌚	_____	50042 /м ²
	New Silkgrain	01.03.2013 – 30.06.2014	4008662 ⌚	_____	47454 /м ²
	Sandgrain	01.07.2014 –	4011453 ⌚	_____	47454 /м ²
	По образцу RAL _____			_____	+ ¹
	Декоративная отделка Decograin			_____	+ ²
	Мотив вставки			_____	+ ⁷
	Надбавка к цене за профили калитки с л/к покрытием			_____	+ ¹⁰
Надбавка к цене за многоточечное запирающее устройство			4006399	_____	13229 /шт.

+¹ Надбавка к цене за полиэстеровое грунтовочное покрытие цвета Color, Color Matt deluxe или RAL по выбору, см. стр. 184.

Укажите номер артикула определенного цвета.

+² Надбавка к цене за отделку Decograin / Decopaint, см. стр. 188. Укажите номер артикула соответствующего варианта отделки поверхности Decograin / Decopaint.

+³ Надбавка к цене за остекление оконных коробок, вкл. филленку, см. стр. 188 – 195. Укажите номер артикула соответствующего варианта остекления.

+⁴ Надбавка к цене за оконные коробки с л/к покрытием цвета Color, Color Matt deluxe, RAL по выбору или цвета, подходящего к поверхности Decograin – см. стр. 186. Укажите номер артикула определенного цвета.

+⁵ Надбавка к цене за элементы серии Design, см. стр. 89 – 93). Укажите номер артикула соответствующего мотива.

+⁶ Надбавка к цене за вентиляционную решетку с л/к покрытием цвета Color, Color Matt deluxe, RAL по выбору или цвета, подходящего к поверхности Decograin, см. стр. 186. Укажите номер артикула определенного цвета.

+⁷ Надбавка к цене за элементы серии Design со вставками, см. стр. 198. Укажите номер артикула соответствующего мотива.

+¹⁰ Надбавка к цене за профили рамы калитки с л/к покрытием цвета Color, Color Matt deluxe, RAL по выбору или цвета, подходящего к поверхности Decograin – см. стр. 187). Укажите номер артикула определенного цвета.

+¹¹ Надбавка к цене за порог калитки, см. стр. 197. Укажите номер артикула.

+¹² Надбавка к цене за контакт калитки, см. стр. 198. Укажите номер артикула.

[+] Без надбавки к цене

ЗАКАЗ	№ заказчика: _____		№ заказа / комис.: _____		* Данные с заводской таблички	
					№ заказа:	№ ворот:
	Заказчик: _____				№ изделия:	Тип:
	Адрес доставки: _____				Год изготовления:	
	Дата и город: _____				Печать и подпись	

5. Секции ворот с калиткой

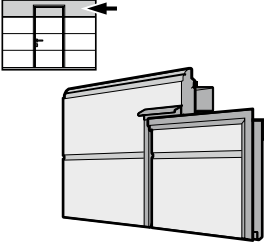
Изделие	Описание	Период производства	№ арт.	Кол-во	Р
	* Верхняя секция ворот, в сборе, двустенная, М-гофр, без уплотнения перемычки¹⁾			шт.	
	Woodgrain	01.03.2005 –	4005826	_____	43811 /м²
	Slategrain	01.03.2021 –	4019407	_____	43811 /м²
	Silkgrain	01.07.2014 –	4011388	_____	47454 /м²
	Micrograin	01.03.2011 – 28.02.2019	4005836	_____	47454 /м²
	Decograin	01.03.2006 –	4005846	_____	50042 /м²
	New Silkgrain	01.03.2013 – 30.06.2014	4008663	_____	47454 /м²
	Sandgrain	01.07.2014 –	4011454	_____	47454 /м²
	По образцу RAL _____			_____	+¹
	Декоративная отделка Decograin			_____	+²
Мотив вставки			_____	+⁷	
Надбавка к цене за профили калитки с л/к покрытием			_____	+¹⁰	
Надбавка к цене за многоточечное запирающее устройство		4006399	_____	13229 /шт.	

+¹ Надбавка к цене за полиэстеровое грунтовочное покрытие цвета Color, Color Matt deluxe или RAL по выбору, см. стр. 184.

Укажите номер артикула определенного цвета.

+² Надбавка к цене за отделку Decograin / Decopaint, см. стр. 188. Укажите номер артикула соответствующего варианта отделки поверхности Decograin / Decopaint.

+³ Надбавка к цене за остекление оконных коробок, вкл. филленку, см. стр. 188 – 195. Укажите номер артикула соответствующего варианта остекления.

+⁴ Надбавка к цене за оконные коробки с л/к покрытием цвета Color, Color Matt deluxe, RAL по выбору или цвета, подходящего к поверхности Decograin – см. стр. 186. Укажите номер артикула определенного цвета.

+⁵ Надбавка к цене за элементы серии Design, см. стр. 89 – 93). Укажите номер артикула соответствующего мотива.

+⁶ Надбавка к цене за вентиляционную решетку с л/к покрытием цвета Color, Color Matt deluxe, RAL по выбору или цвета, подходящего к поверхности Decograin, см. стр. 186. Укажите номер артикула определенного цвета.

+⁷ Надбавка к цене за элементы серии Design со вставками, см. стр. 198. Укажите номер артикула соответствующего мотива.

+¹⁰ Надбавка к цене за профили рамы калитки с л/к покрытием цвета Color, Color Matt deluxe, RAL по выбору или цвета, подходящего к поверхности Decograin – см. стр. 187). Укажите номер артикула определенного цвета.

+¹¹ Надбавка к цене за порог калитки, см. стр. 197. Укажите номер артикула.

+¹² Надбавка к цене за контакт калитки, см. стр. 198. Укажите номер артикула.

[+] Без надбавки к цене

ЗАКАЗ	№ заказчика: _____	№ заказа / комис.: _____	* Данные с заводской таблички	
			№ заказа: _____	№ ворот: _____
	Заказчик: _____		№ изделия: _____	Тип: _____
	Адрес доставки: _____		Год изготовления: _____	
	Дата и город: _____		Печать и подпись _____	



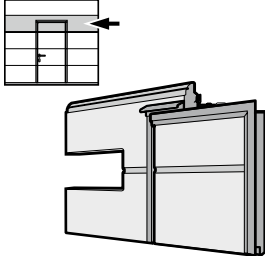



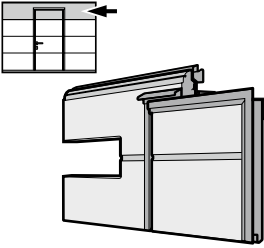

5. Секции ворот с калиткой

Изделие	Описание	Период производства	№ арт.	Кол-во	Р
	* Промежуточная секция ворот, верхняя часть калитки, в сборе, двустенная, М-гофр, с остеклением			шт.	
	Woodgrain	01.03.2005 –	4005825	_____	43811 /м ²
	Slategrain	01.03.2021 –	4019409	_____	43811 /м ²
	Silkgrain	01.07.2014 –	4011390	_____	47454 /м ²
	Micrograin	01.03.2011 – 28.02.2019	4005835	_____	47454 /м ²
	Decograin	01.03.2006 –	4005845	_____	50042 /м ²
	New Silkgrain	01.03.2013 – 30.06.2014	4008664	_____	47454 /м ²
	Sandgrain	01.07.2014 –	4011455	_____	47454 /м ²
	По образцу RAL _____			_____	+ ¹
	Декоративная отделка Decograin			_____	+ ²
	Остекление			_____	+ ³
	Остекление по образцу RAL _____			_____	+ ⁴
Надбавка к цене за профили калитки с л/к покрытием			_____	+ ¹⁰	
Надбавка к цене за многоточечное запирающее устройство			4006399	_____	13229 /шт.

- +¹ Надбавка к цене за полиэфировое грунтовочное покрытие цвета Color, Color Matt deluxe или RAL по выбору, см. стр. 184. Укажите номер артикула определенного цвета.
- +² Надбавка к цене за отделку Decograin / Decopaint, см. стр. 188. Укажите номер артикула соответствующего варианта отделки поверхности Decograin / Decopaint.
- +³ Надбавка к цене за остекление оконных коробок, вкл. филенку, см. стр. 188 – 195. Укажите номер артикула соответствующего варианта остекления.
- +⁴ Надбавка к цене за оконные коробки с л/к покрытием цвета Color, Color Matt deluxe, RAL по выбору или цвета, подходящего к поверхности Decograin – см. стр. 186. Укажите номер артикула определенного цвета.
- +⁵ Надбавка к цене за элементы серии Design, см. стр. 89 – 93). Укажите номер артикула соответствующего мотива.
- +⁶ Надбавка к цене за вентиляционную решетку с л/к покрытием цвета Color, Color Matt deluxe, RAL по выбору или цвета, подходящего к поверхности Decograin, см. стр. 186. Укажите номер артикула определенного цвета.
- +⁷ Надбавка к цене за элементы серии Design со вставками, см. стр. 198. Укажите номер артикула соответствующего мотива.
- +¹⁰ Надбавка к цене за профили рамы калитки с л/к покрытием цвета Color, Color Matt deluxe, RAL по выбору или цвета, подходящего к поверхности Decograin – см. стр. 187). Укажите номер артикула определенного цвета.
- +¹¹ Надбавка к цене за порог калитки, см. стр. 197. Укажите номер артикула.
- +¹² Надбавка к цене за контакт калитки, см. стр. 198. Укажите номер артикула.
- [+] Без надбавки к цене

ЗАКАЗ	№ заказчика: _____	№ заказа / комис.: _____	* Данные с заводской таблички	
	Заказчик: _____	_____	№ заказа: _____	№ ворот: _____
	Адрес доставки: _____	_____	№ изделия: _____	Тип: _____
	Дата и город: _____	_____	Год изготовления: _____	_____
			Печать и подпись _____	

5. Секции ворот с калиткой

Изделие	Описание	Период производства	№ арт.	Кол-во	Р
	* Верхняя секция ворот в сборе, двустенная, М-гофр, с остеклением, без уплотнения перемычки¹⁾			шт.	
	Woodgrain	01.03.2005 –	4005827 	_____	43811 /м ²
	Slategrain	01.03.2021 –	4019408 	_____	43811 /м ²
	Silkgrain	01.07.2014 –	4011389 	_____	47454 /м ²
	Micrograin	01.03.2011 – 28.02.2019	4005837 	_____	47454 /м ²
	Decograin	01.03.2006 –	4005847 	_____	50042 /м ²
	New Silkgrain	01.03.2013 – 30.06.2014	4008665 	_____	47454 /м ²
	Sandgrain	01.07.2014 –	4011456 	_____	47454 /м ²
	По образцу RAL _____			_____	+ ¹
	Декоративная отделка Decograin			_____	+ ²
	Остекление			_____	+ ³
	Остекление по образцу RAL _____			_____	+ ⁴
Надбавка к цене за профили калитки с л/к покрытием			_____	+ ¹⁰	
Надбавка к цене за многоточечное запирающее устройство		4006399	_____	13229 /шт.	

+¹ Надбавка к цене за полиэстеровое грунтовочное покрытие цвета Color, Color Matt deluxe или RAL по выбору, см. стр. 184. Укажите номер артикула определенного цвета.

+² Надбавка к цене за отделку Decograin / Decopaint, см. стр. 188. Укажите номер артикула соответствующего варианта отделки поверхности Decograin / Decopaint.

+³ Надбавка к цене за остекление оконных коробок, вкл. филленку, см. стр. 188 – 195. Укажите номер артикула соответствующего варианта остекления.

+⁴ Надбавка к цене за оконные коробки с л/к покрытием цвета Color, Color Matt deluxe, RAL по выбору или цвета, подходящего к поверхности Decograin – см. стр. 186. Укажите номер артикула определенного цвета.

+⁵ Надбавка к цене за элементы серии Design, см. стр. 89 – 93). Укажите номер артикула соответствующего мотива.

+⁶ Надбавка к цене за вентиляционную решетку с л/к покрытием цвета Color, Color Matt deluxe, RAL по выбору или цвета, подходящего к поверхности Decograin, см. стр. 186. Укажите номер артикула определенного цвета.

+⁷ Надбавка к цене за элементы серии Design со вставками, см. стр. 198. Укажите номер артикула соответствующего мотива.

+¹⁰ Надбавка к цене за профили рамы калитки с л/к покрытием цвета Color, Color Matt deluxe, RAL по выбору или цвета, подходящего к поверхности Decograin – см. стр. 187). Укажите номер артикула определенного цвета.









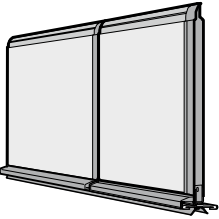

+¹¹ Надбавка к цене за порог калитки, см. стр. 197. Укажите номер артикула.

+¹² Надбавка к цене за контакт калитки, см. стр. 198. Укажите номер артикула.

[+] Без надбавки к цене

ЗАКАЗ	№ заказчика: _____	№ заказа / комис.: _____	* Данные с заводской таблички	
			№ заказа: _____	№ ворот: _____
	Заказчик: _____		№ изделия: _____	Тип: _____
	Адрес доставки: _____		Год изготовления: _____	
	Дата и город: _____		Печать и подпись _____	

5. Секции ворот с калиткой

Изделие	Описание	Период производства	№ арт.	Кол-во	Р
	* Нижняя секция ворот, в сборе, двустенная, L-гофр			шт.	
	Woodgrain	01.05.2000 –	4005851 	_____	108904 /м ²
	Slategrain	01.03.2021 –	4019397 	_____	108904 /м ²
	Silkgrain	01.07.2014 –	4011391 	_____	114464 /м ²
	Micrograin	01.02.2009 – 28.02.2019	4005861 	_____	114464 /м ²
	Decograin	01.02.2009 –	4005871 	_____	119832 /м ²
	New Silkgrain	01.03.2013 – 30.06.2014	4008666 	_____	114464 /м ²
	Sandgrain	01.07.2014 –	4011457 	_____	114464 /м ²
	Duragrain	01.03.2019 –	4011148 	_____	119832 /м ²
	Planar	01.03.2020 –	4018465 	_____	114464 /м ²
	По образцу RAL _____			_____	+1
	Декоративная отделка Decograin			_____	+2
	Мотив			_____	+5
	Мотив, цветное покрытие		4016910	_____	3355 /шт.
	Надбавка к цене за каждую вентиляционную решетку		3041072	_____	2876 /шт.
Вентиляционная решетка по образцу RAL _____			_____	+6	
Надбавка к цене за профили калитки с л/к покрытием			_____	+10	
Надбавка к цене за порог калитки			_____	+11	
Надбавка к цене за контакт калитки			_____	+12	
Надбавка к цене за многоточечное запирающее устройство		4006399	_____	13229 /шт.	

- +¹ Надбавка к цене за полиэфировое грунтовочное покрытие цвета Color, Color Matt deluxe или RAL по выбору, см. стр. 184. Укажите номер артикула определенного цвета.
- +² Надбавка к цене за отделку Decograin / Decopaint, см. стр. 188. Укажите номер артикула соответствующего варианта отделки поверхности Decograin / Decopaint.
- +³ Надбавка к цене за остекление оконных коробок, вкл. филленку, см. стр. 188 – 195. Укажите номер артикула соответствующего варианта остекления.
- +⁴ Надбавка к цене за оконные коробки с л/к покрытием цвета Color, Color Matt deluxe, RAL по выбору или цвета, подходящего к поверхности Decograin – см. стр. 186. Укажите номер артикула определенного цвета.
- +⁵ Надбавка к цене за элементы серии Design, см. стр. 89 – 93). Укажите номер артикула соответствующего мотива.
- +⁶ Надбавка к цене за вентиляционную решетку с л/к покрытием цвета Color, Color Matt deluxe, RAL по выбору или цвета, подходящего к поверхности Decograin, см. стр. 186. Укажите номер артикула определенного цвета.
- +⁷ Надбавка к цене за элементы серии Design со вставками, см. стр. 198. Укажите номер артикула соответствующего мотива.
- +¹⁰ Надбавка к цене за профили рамы калитки с л/к покрытием цвета Color, Color Matt deluxe, RAL по выбору или цвета, подходящего к поверхности Decograin – см. стр. 187). Укажите номер артикула определенного цвета.
- +¹¹ Надбавка к цене за порог калитки, см. стр. 197. Укажите номер артикула.
- +¹² Надбавка к цене за контакт калитки, см. стр. 198. Укажите номер артикула.
- [+] Без надбавки к цене

ЗАКАЗ	№ заказчика: _____		№ заказа / комис.: _____		* Данные с заводской таблички	
					№ заказа:	№ ворот:
	Заказчик: _____				№ изделия:	Тип:
	Адрес доставки: _____				Год изготовления:	
	Дата и город: _____				Печать и подпись	

5. Секции ворот с калиткой

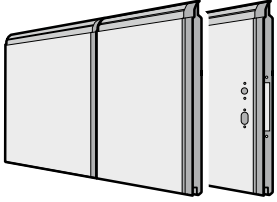
Изделие	Описание	Период производства	№ арт.	Кол-во	Р
	* Секция ворот в сборе, двустенная, L-гофр			шт.	
	Woodgrain	01.05.2000 –	4005852	_____	54452 /м ²
	Slategrain	01.03.2021 –	4019391	_____	54452 /м ²
	Silkgrain	01.07.2014 –	4011379	_____	59053 /м ²
	Micrograin	01.02.2009 – 28.02.2019	4005862	_____	59053 /м ²
	Decograin	01.02.2009 –	4005872	_____	63847 /м ²
	New Silkgrain	01.03.2013 – 30.06.2014	4008667	_____	59053 /м ²
	Sandgrain	01.07.2014 –	4011458	_____	59053 /м ²
	Duragrain	01.03.2019 –	4011149	_____	63847 /м ²
	Planar	01.03.2020 –	4018459	_____	59053 /м ²
	По образцу RAL _____			_____	+1
	Декоративная отделка Decograin			_____	+2
	Мотив			_____	+5
	Мотив, цветное покрытие		4016910	_____	3355 /шт.
	Надбавка к цене за отверстие под замок		4006075	_____	[+]
Надбавка к цене за профили калитки с л/к покрытием			_____	+10	
Надбавка к цене за многоточечное запирающее устройство		4006399	_____	13229 /шт.	

+¹ Надбавка к цене за полиэстеровое грунтовочное покрытие цвета Color, Color Matt deluxe или RAL по выбору, см. стр. 184. Укажите номер артикула определенного цвета.

+² Надбавка к цене за отделку Decograin / Decopaint, см. стр. 188. Укажите номер артикула соответствующего варианта отделки поверхности Decograin / Decopaint.

+³ Надбавка к цене за остекление оконных коробок, вкл. филленку, см. стр. 188 – 195. Укажите номер артикула соответствующего варианта остекления.

+⁴ Надбавка к цене за оконные коробки с л/к покрытием цвета Color, Color Matt deluxe, RAL по выбору или цвета, подходящего к поверхности Decograin – см. стр. 186. Укажите номер артикула определенного цвета.

+⁵ Надбавка к цене за элементы серии Design, см. стр. 89 – 93). Укажите номер артикула соответствующего мотива.

+⁶ Надбавка к цене за вентиляционную решетку с л/к покрытием цвета Color, Color Matt deluxe, RAL по выбору или цвета, подходящего к поверхности Decograin, см. стр. 186. Укажите номер артикула определенного цвета.

+⁷ Надбавка к цене за элементы серии Design со вставками, см. стр. 198. Укажите номер артикула соответствующего мотива.

+¹⁰ Надбавка к цене за профили рамы калитки с л/к покрытием цвета Color, Color Matt deluxe, RAL по выбору или цвета, подходящего к поверхности Decograin – см. стр. 187). Укажите номер артикула определенного цвета.

+¹¹ Надбавка к цене за порог калитки, см. стр. 197. Укажите номер артикула.

+¹² Надбавка к цене за контакт калитки, см. стр. 198. Укажите номер артикула.

[+] Без надбавки к цене

ЗАКАЗ	№ заказчика: _____		№ заказа / комис.: _____		* Данные с заводской таблички	
					№ заказа:	№ ворот:
	Заказчик: _____				№ изделия:	Тип:
	Адрес доставки: _____				Год изготовления:	
	Дата и город: _____				Печать и подпись	

5. Секции ворот с калиткой

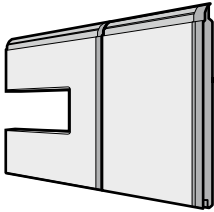
Изделие	Описание	Период производства	№ арт.	Кол-во	Р
	* Секция ворот в сборе, двустенная, L-гофр, с остеклением			шт.	
	Woodgrain	01.05.2000 –	4005853 ⌚	_____	54452 /м²
	Slategrain	01.03.2021 –	4019392 ⌚	_____	54452 /м²
	Silkgrain	01.07.2014 –	4011380 ⌚	_____	59053 /м²
	Micrograin	01.02.2009 – 28.02.2019	4005863 ⌚	_____	59053 /м²
	Decograin	01.02.2009 –	4005873 ⌚	_____	63847 /м²
	New Silkgrain	01.03.2013 – 30.06.2014	4008668 ⌚	_____	59053 /м²
	Sandgrain	01.07.2014 –	4011459 ⌚	_____	59053 /м²
	Duragrain	01.03.2019 –	4011150 ⌚	_____	63847 /м²
	Planar	01.03.2020 –	4018460 ⌚	_____	59053 /м²
	По образцу RAL _____			_____	+¹
	Декоративная отделка Decograin			_____	+²
	Остекление			_____	+³
Остекление по образцу RAL _____			_____	+⁴	
Надбавка к цене за профили калитки с л/к покрытием			_____	+¹⁰	
Надбавка к цене за многоточечное запирающее устройство			4006399	_____	13229 /шт.

+¹ Надбавка к цене за полиэфирное грунтовочное покрытие цвета Color, Color Matt deluxe или RAL по выбору, см. стр. 184. Укажите номер артикула определенного цвета.

+² Надбавка к цене за отделку Decograin / Decopaint, см. стр. 188. Укажите номер артикула соответствующего варианта отделки поверхности Decograin / Decopaint.

+³ Надбавка к цене за остекление оконных коробок, вкл. филенку, см. стр. 188 – 195. Укажите номер артикула соответствующего варианта остекления.

+⁴ Надбавка к цене за оконные коробки с л/к покрытием цвета Color, Color Matt deluxe, RAL по выбору или цвета, подходящего к поверхности Decograin – см. стр. 186. Укажите номер артикула определенного цвета.

+⁵ Надбавка к цене за элементы серии Design, см. стр. 89 – 93). Укажите номер артикула соответствующего мотива.

+⁶ Надбавка к цене за вентиляционную решетку с л/к покрытием цвета Color, Color Matt deluxe, RAL по выбору или цвета, подходящего к поверхности Decograin, см. стр. 186. Укажите номер артикула определенного цвета.

+⁷ Надбавка к цене за элементы серии Design со вставками, см. стр. 198. Укажите номер артикула соответствующего мотива.

+¹⁰ Надбавка к цене за профили рамы калитки с л/к покрытием цвета Color, Color Matt deluxe, RAL по выбору или цвета, подходящего к поверхности Decograin – см. стр. 187). Укажите номер артикула определенного цвета.

+¹¹ Надбавка к цене за порог калитки, см. стр. 197. Укажите номер артикула.

+¹² Надбавка к цене за контакт калитки, см. стр. 198. Укажите номер артикула.

[+] Без надбавки к цене

ЗАКАЗ	№ заказчика: _____		№ заказа / комис.: _____		* Данные с заводской таблички	
	Заказчик: _____		№ изделия: _____		№ ворот: _____	
	Адрес доставки: _____		Тип: _____		Год изготовления: _____	
	Дата и город: _____		Печать и подпись _____			

5. Секции ворот с калиткой

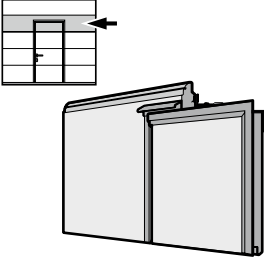
Изделие	Описание	Период производства	№ арт.	Кол-во	Р
	* Промежуточная секция ворот, верхняя часть калитки, в сборе, двустенная, L-гофр			шт.	
	Woodgrain	01.05.2000 –	4005854	_____	63176 /м²
	Slategrain	01.03.2021 –	4019393	_____	63176 /м²
	Silkgrain	01.07.2014 –	4011383	_____	68256 /м²
	Micrograin	01.02.2009 – 28.02.2019	4005864	_____	68256 /м²
	Decograin	01.02.2009 –	4005874	_____	72666 /м²
	New Silkgrain	01.03.2013 – 30.06.2014	4008669	_____	68256 /м²
	Sandgrain	01.07.2014 –	4011460	_____	68256 /м²
	Duragrain	01.03.2019 –	4011151	_____	72666 /м²
	Planar	01.03.2020 –	4018461	_____	68256 /м²
	По образцу RAL _____			_____	+1
	Декоративная отделка Decograin			_____	+2
	Мотив			_____	+5
Мотив, цветное покрытие		4016910	_____	3355 /шт.	
Надбавка к цене за профили калитки с л/к покрытием			_____	+10	
Надбавка к цене за многоточечное запирающее устройство		4006399	_____	13229 /шт.	

+1 Надбавка к цене за полиэстеровое грунтовочное покрытие цвета Color, Color Matt deluxe или RAL по выбору, см. стр. 184. Укажите номер артикула определенного цвета.

+2 Надбавка к цене за отделку Decograin/Decopaint, см. стр. 188. Укажите номер артикула соответствующего варианта отделки поверхности Decograin/Decopaint.

+3 Надбавка к цене за остекление оконных коробок, вкл. филленку, см. стр. 188 – 195. Укажите номер артикула соответствующего варианта остекления.

+4 Надбавка к цене за оконные коробки с л/к покрытием цвета Color, Color Matt deluxe, RAL по выбору или цвета, подходящего к поверхности Decograin – см. стр. 186. Укажите номер артикула определенного цвета.

+5 Надбавка к цене за элементы серии Design, см. стр. 89 – 93). Укажите номер артикула соответствующего мотива.

+6 Надбавка к цене за вентиляционную решетку с л/к покрытием цвета Color, Color Matt deluxe, RAL по выбору или цвета, подходящего к поверхности Decograin, см. стр. 186. Укажите номер артикула определенного цвета.

+7 Надбавка к цене за элементы серии Design со вставками, см. стр. 198. Укажите номер артикула соответствующего мотива.

+10 Надбавка к цене за профили рамы калитки с л/к покрытием цвета Color, Color Matt deluxe, RAL по выбору или цвета, подходящего к поверхности Decograin – см. стр. 187). Укажите номер артикула определенного цвета.

+11 Надбавка к цене за порог калитки, см. стр. 197. Укажите номер артикула.

+12 Надбавка к цене за контакт калитки, см. стр. 198. Укажите номер артикула.

[+] Без надбавки к цене

ЗАКАЗ	№ заказчика: _____	№ заказа / комис.: _____	* Данные с заводской таблички	
			№ заказа: _____	№ ворот: _____
	Заказчик: _____		№ изделия: _____	Тип: _____
	Адрес доставки: _____		Год изготовления: _____	
	Дата и город: _____		Печать и подпись _____	

5. Секции ворот с калиткой

Изделие	Описание	Период производства	№ арт.	Кол-во	Р
	* Верхняя секция ворот, в сборе, двустенная, L-гофр, без уплотнения перемычки¹⁾			шт.	
	Woodgrain	01.05.2000 –	4005856 ⌚	_____	63176 /м²
	Slategrain	01.03.2021 –	4019394 ⌚	_____	63176 /м²
	Silkgrain	01.07.2014 –	4011384 ⌚	_____	68256 /м²
	Micrograin	01.02.2009 – 28.02.2019	4005866 ⌚	_____	68256 /м²
	Decograin	01.02.2009 –	4005876 ⌚	_____	72666 /м²
	New Silkgrain	01.03.2013 – 30.06.2014	4008670 ⌚	_____	68256 /м²
	Sandgrain	01.07.2014 –	4011461 ⌚	_____	68256 /м²
	Duragrain	01.03.2019 –	4011152 ⌚	_____	72666 /м²
	Planar	01.03.2020 –	4018462 ⌚	_____	68256 /м²
	По образцу RAL _____			_____	+¹
	Декоративная отделка Decograin			_____	+²
	Мотив			_____	+⁵
	Мотив, цветное покрытие		4016910	_____	3355 /шт.
	Надбавка к цене за профили калитки с л/к покрытием			_____	+¹⁰
	Надбавка к цене за многоточечное запирающее устройство		4006399	_____	13229 /шт.

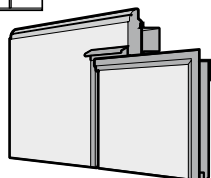
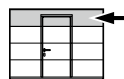

- +¹ Надбавка к цене за полиэфировое грунтовочное покрытие цвета Color, Color Matt deluxe или RAL по выбору, см. стр. 184. Укажите номер артикула определенного цвета.
- +² Надбавка к цене за отделку Decograin / Decopaint, см. стр. 188. Укажите номер артикула соответствующего варианта отделки поверхности Decograin / Decopaint.
- +³ Надбавка к цене за остекление оконных коробок, вкл. филенку, см. стр. 188 – 195. Укажите номер артикула соответствующего варианта остекления.
- +⁴ Надбавка к цене за оконные коробки с л/к покрытием цвета Color, Color Matt deluxe, RAL по выбору или цвета, подходящего к поверхности Decograin – см. стр. 186. Укажите номер артикула определенного цвета.
- +⁵ Надбавка к цене за элементы серии Design, см. стр. 89 – 93). Укажите номер артикула соответствующего мотива.
- +⁶ Надбавка к цене за вентиляционную решетку с л/к покрытием цвета Color, Color Matt deluxe, RAL по выбору или цвета, подходящего к поверхности Decograin, см. стр. 186. Укажите номер артикула определенного цвета.
- +⁷ Надбавка к цене за элементы серии Design со вставками, см. стр. 198. Укажите номер артикула соответствующего мотива.
- +¹⁰ Надбавка к цене за профили рамы калитки с л/к покрытием цвета Color, Color Matt deluxe, RAL по выбору или цвета, подходящего к поверхности Decograin – см. стр. 187). Укажите номер артикула определенного цвета.
- +¹¹ Надбавка к цене за порог калитки, см. стр. 197. Укажите номер артикула.
- +¹² Надбавка к цене за контакт калитки, см. стр. 198. Укажите номер артикула.
- [+] Без надбавки к цене

ЗАКАЗ	№ заказчика: _____		№ заказа / комис.: _____		* Данные с заводской таблички	
					№ заказа:	№ ворот:
	Заказчик: _____				№ изделия:	Тип:
	Адрес доставки: _____				Год изготовления:	
	Дата и город: _____				Печать и подпись	

5. Секции ворот с калиткой

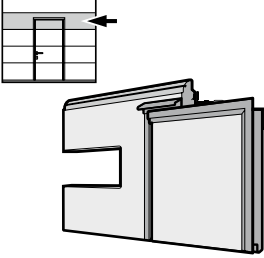
Изделие	Описание	Период производства	№ арт.	Кол-во	Р
	* Промежуточная секция ворот, верхняя часть калитки, в сборе, двустенная, L-гофр, с остеклением			шт.	
	Woodgrain	01.05.2000 –	4005855	_____	63176 /м ²
	Slategrain	01.03.2021 –	4019396	_____	63176 /м ²
	Silkgrain	01.07.2014 –	4011386	_____	68256 /м ²
	Micrograin	01.02.2009 – 28.02.2019	4005865	_____	68256 /м ²
	Decograin	01.02.2009 –	4005875	_____	72666 /м ²
	New Silkgrain	01.03.2013 – 30.06.2014	4008671	_____	68256 /м ²
	Sandgrain	01.07.2014 –	4011462	_____	68256 /м ²
	Duragrain	01.03.2019 –	4011153	_____	72666 /м ²
	Planar	01.03.2020 –	4018464	_____	68256 /м ²
	По образцу RAL _____			_____	+ ¹
	Декоративная отделка Decograin			_____	+ ²
	Остекление			_____	+ ³
Остекление по образцу RAL _____			_____	+ ⁴	
Надбавка к цене за профили калитки с л/к покрытием			_____	+ ¹⁰	
Надбавка к цене за многоточечное запирающее устройство			4006399	_____	13229 /шт.

+¹ Надбавка к цене за полиэфировое грунтовочное покрытие цвета Color, Color Matt deluxe или RAL по выбору, см. стр. 184.

Укажите номер артикула определенного цвета.

+² Надбавка к цене за отделку Decograin/Decopaint, см. стр. 188. Укажите номер артикула соответствующего варианта отделки поверхности Decograin/Decopaint.

+³ Надбавка к цене за остекление оконных коробок, вкл. филленку, см. стр. 188 – 195. Укажите номер артикула соответствующего варианта остекления.

+⁴ Надбавка к цене за оконные коробки с л/к покрытием цвета Color, Color Matt deluxe, RAL по выбору или цвета, подходящего к поверхности Decograin – см. стр. 186. Укажите номер артикула определенного цвета.

+⁵ Надбавка к цене за элементы серии Design, см. стр. 89 – 93). Укажите номер артикула соответствующего мотива.

+⁶ Надбавка к цене за вентиляционную решетку с л/к покрытием цвета Color, Color Matt deluxe, RAL по выбору или цвета, подходящего к поверхности Decograin, см. стр. 186. Укажите номер артикула определенного цвета.

+⁷ Надбавка к цене за элементы серии Design со вставками, см. стр. 198. Укажите номер артикула соответствующего мотива.

+¹⁰ Надбавка к цене за профили рамы калитки с л/к покрытием цвета Color, Color Matt deluxe, RAL по выбору или цвета, подходящего к поверхности Decograin – см. стр. 187). Укажите номер артикула определенного цвета.









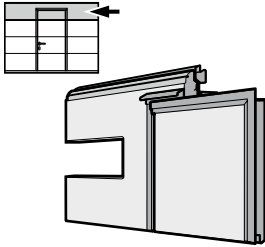

+¹¹ Надбавка к цене за порог калитки, см. стр. 197. Укажите номер артикула.

+¹² Надбавка к цене за контакт калитки, см. стр. 198. Укажите номер артикула.

[+] Без надбавки к цене

ЗАКАЗ	№ заказчика: _____	№ заказа / комис.: _____	* Данные с заводской таблички	
			№ заказа: _____	№ ворот: _____
	Заказчик: _____		№ изделия: _____	Тип: _____
	Адрес доставки: _____		Год изготовления: _____	
	Дата и город: _____		Печать и подпись _____	

5. Секции ворот с калиткой

Изделие	Описание	Период производства	№ арт.	Кол-во	Р
	* Верхняя секция ворот, в сборе, двустенная, L-гофр, с остеклением, без уплотнения перемычки¹⁾			шт.	
	Woodgrain	01.05.2000 –	4005857 	_____	63176 /м ²
	Slategrain	01.03.2021 –	4019395 	_____	63176 /м ²
	Silkgrain	01.07.2014 –	4011385 	_____	68256 /м ²
	Micrograin	01.02.2009 – 28.02.2019	4005867 	_____	68256 /м ²
	Decograin	01.02.2009 –	4005877 	_____	72666 /м ²
	New Silkgrain	01.03.2013 – 30.06.2014	4008672 	_____	68256 /м ²
	Sandgrain	01.07.2014 –	4011463 	_____	68256 /м ²
	Duragrain	01.03.2019 –	4011154 	_____	72666 /м ²
	Planar	01.03.2020 –	4018463 	_____	68256 /м ²
	По образцу RAL _____			_____	+ ¹
	Декоративная отделка Decograin			_____	+ ²
	Остекление			_____	+ ³
	Остекление по образцу RAL _____			_____	+ ⁴
Надбавка к цене за профили калитки с л/к покрытием			_____	+ ¹⁰	
Надбавка к цене за многоточечное запирающее устройство			4006399	_____	13229 /шт.

+¹ Надбавка к цене за полиэфировое грунтовочное покрытие цвета Color, Color Matt deluxe или RAL по выбору, см. стр. 184. Укажите номер артикула определенного цвета.

+² Надбавка к цене за отделку Decograin / Decopaint, см. стр. 188. Укажите номер артикула соответствующего варианта отделки поверхности Decograin / Decopaint.

+³ Надбавка к цене за остекление оконных коробок, вкл. филленку, см. стр. 188 – 195. Укажите номер артикула соответствующего варианта остекления.

+⁴ Надбавка к цене за оконные коробки с л/к покрытием цвета Color, Color Matt deluxe, RAL по выбору или цвета, подходящего к поверхности Decograin – см. стр. 186. Укажите номер артикула определенного цвета.

+⁵ Надбавка к цене за элементы серии Design, см. стр. 89 – 93). Укажите номер артикула соответствующего мотива.

+⁶ Надбавка к цене за вентиляционную решетку с л/к покрытием цвета Color, Color Matt deluxe, RAL по выбору или цвета, подходящего к поверхности Decograin, см. стр. 186. Укажите номер артикула определенного цвета.

+⁷ Надбавка к цене за элементы серии Design со вставками, см. стр. 198. Укажите номер артикула соответствующего мотива.

+¹⁰ Надбавка к цене за профили рамы калитки с л/к покрытием цвета Color, Color Matt deluxe, RAL по выбору или цвета, подходящего к поверхности Decograin – см. стр. 187). Укажите номер артикула определенного цвета.

+¹¹ Надбавка к цене за порог калитки, см. стр. 197. Укажите номер артикула.

+¹² Надбавка к цене за контакт калитки, см. стр. 198. Укажите номер артикула.

[+] Без надбавки к цене

ЗАКАЗ	№ заказчика: _____ № заказа / комис.: _____		* Данные с заводской таблички	
			№ заказа: _____	№ ворот: _____
	Заказчик: _____		№ изделия: _____	Тип: _____
	Адрес доставки: _____		Год изготовления: _____	
	Дата и город: _____		Печать и подпись _____	

5. Секции ворот с калиткой

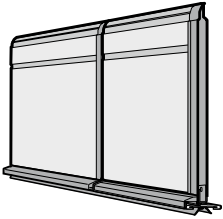
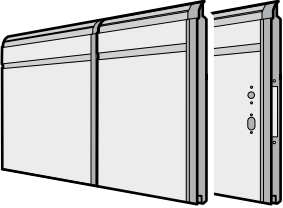
Изделие	Описание	Период производства	№ арт.	Кол-во	Р
	<p>* Нижняя секция ворот в сборе, двустенная, D-гофр</p> <p>Silkgrain По образцу RAL _____ Мотив Мотив, цветное покрытие Мотив вставки Надбавка к цене за каждую вентиляционную решетку Вентиляционная решетка по образцу RAL _____ Надбавка к цене за профили калитки с л/к покрытием Надбавка к цене за порог калитки Надбавка к цене за контакт калитки Надбавка к цене за многоточечное запирающее устройство</p>	01.07.2015 –	4013305	шт.	88484 /м ²
					+1
					+5
	4016910			3355 /шт.	
				+7	
	3041072			2876 /шт.	
				+6	
				+10	
				+11	
				+12	
		4006399		13229 /шт.	
	<p>* Секция ворот в сборе, двустенная, D-гофр</p> <p>Silkgrain По образцу RAL _____ Мотив Мотив, цветное покрытие Мотив вставки Надбавка к цене за профили калитки с л/к покрытием Надбавка к цене за многоточечное запирающее устройство</p>	01.07.2015 –	4013299	шт.	40551 /м ²
					+1
					+5
	4016910			3355 /шт.	
				+7	
				+10	
	4006399			13229 /шт.	

+1 Надбавка к цене за полиэфировое грунтовочное покрытие цвета Color, Color Matt deluxe или RAL по выбору, см. стр. 184. Укажите номер артикула определенного цвета.

+2 Надбавка к цене за отделку Decograin / Decopaint, см. стр. 188. Укажите номер артикула соответствующего варианта отделки поверхности Decograin / Decopaint.

+3 Надбавка к цене за остекление оконных коробок, вкл. филленку, см. стр. 188 – 195. Укажите номер артикула соответствующего варианта остекления.

+4 Надбавка к цене за оконные коробки с л/к покрытием цвета Color, Color Matt deluxe, RAL по выбору или цвета, подходящего к поверхности Decograin – см. стр. 186. Укажите номер артикула определенного цвета.

+5 Надбавка к цене за элементы серии Design, см. стр. 89 – 93). Укажите номер артикула соответствующего мотива.

+6 Надбавка к цене за вентиляционную решетку с л/к покрытием цвета Color, Color Matt deluxe, RAL по выбору или цвета, подходящего к поверхности Decograin, см. стр. 186. Укажите номер артикула определенного цвета.

+7 Надбавка к цене за элементы серии Design со вставками, см. стр. 198. Укажите номер артикула соответствующего мотива.

+10 Надбавка к цене за профили рамы калитки с л/к покрытием цвета Color, Color Matt deluxe, RAL по выбору или цвета, подходящего к поверхности Decograin – см. стр. 187). Укажите номер артикула определенного цвета.





+11 Надбавка к цене за порог калитки, см. стр. 197. Укажите номер артикула.

+12 Надбавка к цене за контакт калитки, см. стр. 198. Укажите номер артикула.

[+] Без надбавки к цене

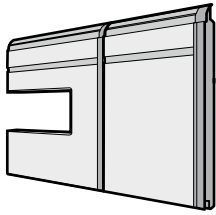
ЗАКАЗ	№ заказчика: _____		№ заказа / комис.: _____		* Данные с заводской таблички	
					№ заказа:	№ ворот:
	Заказчик: _____				№ изделия:	Тип:
	Адрес доставки: _____				Год изготовления:	
	Дата и город: _____				Печать и подпись	

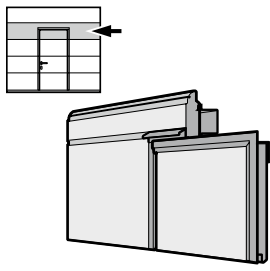
5. Секции ворот с калиткой

Изделие	Описание	Период производства	№ арт.	Кол-во	Р
	<p>* Секция ворот в сборе, двустенная, D-гофр, с остеклением</p> <p>Silkgrain По образцу RAL _____ Мотив вставки Остекление Остекление по образцу RAL _____</p>	01.07.2015 –	4013300 	шт.	40551 /м ²
	<p>Надбавка к цене за профили калитки с л/к покрытием Надбавка к цене за многоточечное запирающее устройство</p>		4006399		13229 /шт.
	<p>* Промежуточная секция ворот, верхняя часть калитки, в сборе, двустенная, D-гофр</p> <p>Silkgrain По образцу RAL _____ Мотив Мотив, цветное покрытие Мотив вставки</p>	01.07.2015 –	4013301 	шт.	47454 /м ²
	<p>Надбавка к цене за профили калитки с л/к покрытием Надбавка к цене за многоточечное запирающее устройство</p>		4016910		3355 /шт.
	<p>Надбавка к цене за профили калитки с л/к покрытием Надбавка к цене за многоточечное запирающее устройство</p>		4006399		13229 /шт.

+¹ Надбавка к цене за полиэфировое грунтовочное покрытие цвета Color, Color Matt deluxe или RAL по выбору, см. стр. 184.

Укажите номер артикула определенного цвета.

+² Надбавка к цене за отделку Decograin / Decopaint, см. стр. 188. Укажите номер артикула соответствующего варианта отделки поверхности Decograin / Decopaint.

+³ Надбавка к цене за остекление оконных коробок, вкл. филленку, см. стр. 188 – 195. Укажите номер артикула соответствующего варианта остекления.

+⁴ Надбавка к цене за оконные коробки с л/к покрытием цвета Color, Color Matt deluxe, RAL по выбору или цвета, подходящего к поверхности Decograin – см. стр. 186. Укажите номер артикула определенного цвета.

+⁵ Надбавка к цене за элементы серии Design, см. стр. 89 – 93). Укажите номер артикула соответствующего мотива.

+⁶ Надбавка к цене за вентиляционную решетку с л/к покрытием цвета Color, Color Matt deluxe, RAL по выбору или цвета, подходящего к поверхности Decograin, см. стр. 186. Укажите номер артикула определенного цвета.

+⁷ Надбавка к цене за элементы серии Design со вставками, см. стр. 198. Укажите номер артикула соответствующего мотива.

+¹⁰ Надбавка к цене за профили рамы калитки с л/к покрытием цвета Color, Color Matt deluxe, RAL по выбору или цвета, подходящего к поверхности Decograin – см. стр. 187). Укажите номер артикула определенного цвета.

+¹¹ Надбавка к цене за порог калитки, см. стр. 197. Укажите номер артикула.

+¹² Надбавка к цене за контакт калитки, см. стр. 198. Укажите номер артикула.

[+] Без надбавки к цене

ЗАКАЗ	№ заказчика: _____		№ заказа / комис.: _____		* Данные с заводской таблички	
					№ заказа:	№ ворот:
	Заказчик: _____				№ изделия:	Тип:
	Адрес доставки: _____				Год изготовления:	
	Дата и город: _____				Печать и подпись	

5. Секции ворот с калиткой

Изделие	Описание	Период производства	№ арт.	Кол-во	Р
 	<p>* Промежуточная секция ворот, верхняя часть калитки, в сборе, двустенная, D-гофр, с остеклением</p> <p>Silkgrain По образцу RAL _____ Мотив вставки Остекление Остекление по образцу RAL _____ Надбавка к цене за профили калитки с л/к покрытием Надбавка к цене за многоточечное запирающее устройство</p>	01.07.2015 –	4013304 ⌚	шт.	47454 /м ²
 	<p>* Верхняя секция ворот, двустенная, D-гофр, без уплотнения перемычки</p> <p>Silkgrain По образцу RAL _____ Мотив Мотив, цветное покрытие Мотив вставки Надбавка к цене за профили калитки с л/к покрытием Надбавка к цене за многоточечное запирающее устройство</p>	01.07.2015 –	4013302 ⌚	шт.	47454 /м ²
			4016910		3355 /шт.
			4006399		13229 /шт.

+1 Надбавка к цене за полиэстеровое грунтовочное покрытие цвета Color, Color Matt deluxe или RAL по выбору, см. стр. 184.

Укажите номер артикула определенного цвета.

+2 Надбавка к цене за отделку Decograin / Decopaint, см. стр. 188. Укажите номер артикула соответствующего варианта отделки поверхности Decograin / Decopaint.

+3 Надбавка к цене за остекление оконных коробок, вкл. филленку, см. стр. 188 – 195. Укажите номер артикула соответствующего варианта остекления.

+4 Надбавка к цене за оконные коробки с л/к покрытием цвета Color, Color Matt deluxe, RAL по выбору или цвета, подходящего к поверхности Decograin – см. стр. 186. Укажите номер артикула определенного цвета.

+5 Надбавка к цене за элементы серии Design, см. стр. 89 – 93). Укажите номер артикула соответствующего мотива.

+6 Надбавка к цене за вентиляционную решетку с л/к покрытием цвета Color, Color Matt deluxe, RAL по выбору или цвета, подходящего к поверхности Decograin, см. стр. 186. Укажите номер артикула определенного цвета.

+7 Надбавка к цене за элементы серии Design со вставками, см. стр. 198. Укажите номер артикула соответствующего мотива.

+10 Надбавка к цене за профили рамы калитки с л/к покрытием цвета Color, Color Matt deluxe, RAL по выбору или цвета, подходящего к поверхности Decograin – см. стр. 187). Укажите номер артикула определенного цвета.

+11 Надбавка к цене за порог калитки, см. стр. 197. Укажите номер артикула.

+12 Надбавка к цене за контакт калитки, см. стр. 198. Укажите номер артикула.

[+] Без надбавки к цене

ЗАКАЗ	№ заказчика: _____		№ заказа / комис.: _____		* Данные с заводской таблички	
					№ заказа:	№ ворот:
	Заказчик: _____				№ изделия:	Тип:
	Адрес доставки: _____				Год изготовления:	
	Дата и город: _____				Печать и подпись	



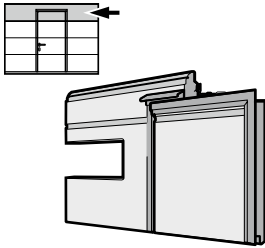
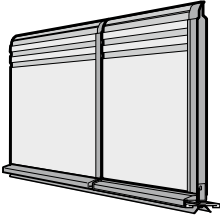

5. Секции ворот с калиткой

Изделие	Описание	Период производства	№ арт.	Кол-во	Р
	<p>* Верхняя секция ворот, двустенная, D-гофр, с остеклением, без уплотнения перемычки</p> <p>Silkgrain По образцу RAL _____ Мотив вставки Остекление Остекление по образцу RAL _____ Надбавка к цене за многоточечное запирающее устройство</p>	01.07.2015 –	4013303 ⌚	шт.	47454 /м ²
			4006399		13229 /шт.
	<p>* Нижняя секция ворот в сборе, двустенная, Т-гофр</p> <p>Silkgrain По образцу RAL _____ Мотив Мотив, цветное покрытие Мотив вставки Надбавка к цене за каждую вентиляционную решетку Вентиляционная решетка по образцу RAL _____ Надбавка к цене за профили калитки с л/к покрытием Надбавка к цене за порог калитки Надбавка к цене за контакт калитки Надбавка к цене за многоточечное запирающее устройство</p>	01.07.2015 – 30.06.2022	4013315 ⌚	шт.	88484 /м ²
			4016910		3355 /шт.
			3041072		2876 /шт.
					+ ⁶
			4006399		13229 /шт.

- +¹ Надбавка к цене за полиэфировое грунтовочное покрытие цвета Color, Color Matt deluxe или RAL по выбору, см. стр. 184. Укажите номер артикула определенного цвета.
- +² Надбавка к цене за отделку Decograin / Decopaint, см. стр. 188. Укажите номер артикула соответствующего варианта отделки поверхности Decograin / Decopaint.
- +³ Надбавка к цене за остекление оконных коробок, вкл. филенку, см. стр. 188–195. Укажите номер артикула соответствующего варианта остекления.
- +⁴ Надбавка к цене за оконные коробки с л/к покрытием цвета Color, Color Matt deluxe, RAL по выбору или цвета, подходящего к поверхности Decograin – см. стр. 186. Укажите номер артикула определенного цвета.
- +⁵ Надбавка к цене за элементы серии Design, см. стр. 89–93). Укажите номер артикула соответствующего мотива.
- +⁶ Надбавка к цене за вентиляционную решетку с л/к покрытием цвета Color, Color Matt deluxe, RAL по выбору или цвета, подходящего к поверхности Decograin, см. стр. 186. Укажите номер артикула определенного цвета.
- +⁷ Надбавка к цене за элементы серии Design со вставками, см. стр. 198. Укажите номер артикула соответствующего мотива.
- +¹⁰ Надбавка к цене за профили рамы калитки с л/к покрытием цвета Color, Color Matt deluxe, RAL по выбору или цвета, подходящего к поверхности Decograin – см. стр. 187). Укажите номер артикула определенного цвета.
- +¹¹ Надбавка к цене за порог калитки, см. стр. 197. Укажите номер артикула.
- +¹² Надбавка к цене за контакт калитки, см. стр. 198. Укажите номер артикула.
- [+] Без надбавки к цене

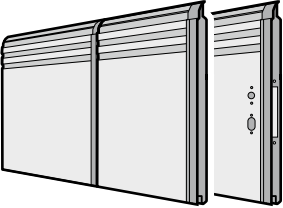
ЗАКАЗ	№ заказчика: _____		№ заказа / комис.: _____		* Данные с заводской таблички	
					№ заказа:	№ ворот:
	Заказчик: _____				№ изделия:	Тип:
	Адрес доставки: _____				Год изготовления:	
	Дата и город: _____				Печать и подпись	

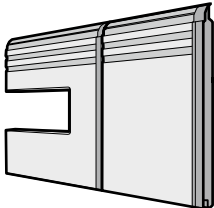
5. Секции ворот с калиткой

Изделие	Описание	Период производства	№ арт.	Кол-во	Р
	<p>* Секция ворот в сборе, двустенная, Т-гофр</p> <p>Silkgrain По образцу RAL _____</p> <p>Мотив Мотив, цветное покрытие</p> <p>Мотив вставки</p> <p>Надбавка к цене за профили калитки с л/к покрытием</p> <p>Надбавка к цене за многоточечное запирающее устройство</p>	01.07.2015 – 30.06.2022	4013309 	ШТ. _____ _____ _____	40551 /м ² +1 +5
			4016910	_____ _____	3355 /шт. +7
			4006399	_____ _____	13229 /шт.
	<p>* Секция ворот в сборе, двустенная, Т-гофр, с остеклением</p> <p>Silkgrain По образцу RAL _____</p> <p>Мотив вставки</p> <p>Остекление</p> <p>Остекление по образцу RAL _____</p> <p>Надбавка к цене за профили калитки с л/к покрытием</p> <p>Надбавка к цене за многоточечное запирающее устройство</p>	01.07.2015 – 30.06.2022	4013310 	ШТ. _____ _____ _____	40551 /м ² +1 +7 +3 +4
			4006399	_____ _____	13229 /шт.

+¹ Надбавка к цене за полиэстеровое грунтовочное покрытие цвета Color, Color Matt deluxe или RAL по выбору, см. стр. 184. Укажите номер артикула определенного цвета.

+² Надбавка к цене за отделку Decograin / Decopaint, см. стр. 188. Укажите номер артикула соответствующего варианта отделки поверхности Decograin / Decopaint.

+³ Надбавка к цене за остекление оконных коробок, вкл. филенку, см. стр. 188 – 195. Укажите номер артикула соответствующего варианта остекления.

+⁴ Надбавка к цене за оконные коробки с л/к покрытием цвета Color, Color Matt deluxe, RAL по выбору или цвета, подходящего к поверхности Decograin – см. стр. 186. Укажите номер артикула определенного цвета.

+⁵ Надбавка к цене за элементы серии Design, см. стр. 89 – 93). Укажите номер артикула соответствующего мотива.

+⁶ Надбавка к цене за вентиляционную решетку с л/к покрытием цвета Color, Color Matt deluxe, RAL по выбору или цвета, подходящего к поверхности Decograin, см. стр. 186. Укажите номер артикула определенного цвета.

+⁷ Надбавка к цене за элементы серии Design со вставками, см. стр. 198. Укажите номер артикула соответствующего мотива.

+¹⁰ Надбавка к цене за профили рамы калитки с л/к покрытием цвета Color, Color Matt deluxe, RAL по выбору или цвета, подходящего к поверхности Decograin – см. стр. 187). Укажите номер артикула определенного цвета.



+¹¹ Надбавка к цене за порог калитки, см. стр. 197. Укажите номер артикула.

+¹² Надбавка к цене за контакт калитки, см. стр. 198. Укажите номер артикула.

[+] Без надбавки к цене

ЗАКАЗ	№ заказчика: _____		№ заказа / комис.: _____		* Данные с заводской таблички	
					№ заказа:	№ ворот:
	Заказчик: _____				№ изделия:	Тип:
	Адрес доставки: _____				Год изготовления:	
	Дата и город: _____				Печать и подпись	

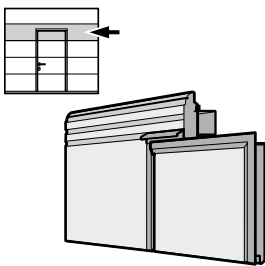
5. Секции ворот с калиткой

Изделие	Описание	Период производства	№ арт.	Кол-во	Р
	<p>* Промежуточная секция ворот, верхняя часть калитки, в сборе, двустенная, Т-гофр</p> <p>Silkgrain По образцу RAL _____</p> <p>Мотив Мотив, цветное покрытие Мотив вставки</p> <p>Надбавка к цене за профили калитки с л/к покрытием Надбавка к цене за многоточечное запирающее устройство</p>	01.07.2015 – 30.06.2022	4013311 	шт.	47454 /м ²
			4016910		3355 /шт.
			4006399		13229 /шт.
	<p>* Промежуточная секция ворот, верхняя часть калитки, в сборе, двустенная, Т-гофр, с остеклением</p> <p>Silkgrain По образцу RAL _____</p> <p>Мотив вставки Остекление Остекление по образцу RAL _____</p> <p>Надбавка к цене за профили калитки с л/к покрытием Надбавка к цене за многоточечное запирающее устройство</p>	01.07.2015 – 30.06.2022	4013314 	шт.	47454 /м ²
					+ 1 + 7 + 3 + 4
			4006399		13229 /шт.

+¹ Надбавка к цене за полиэфировое грунтовочное покрытие цвета Color, Color Matt deluxe или RAL по выбору, см. стр. 184. Укажите номер артикула определенного цвета.

+² Надбавка к цене за отделку Decograin / Decopaint, см. стр. 188. Укажите номер артикула соответствующего варианта отделки поверхности Decograin / Decopaint.

+³ Надбавка к цене за остекление оконных коробок, вкл. филленку, см. стр. 188 – 195. Укажите номер артикула соответствующего варианта остекления.

+⁴ Надбавка к цене за оконные коробки с л/к покрытием цвета Color, Color Matt deluxe, RAL по выбору или цвета, подходящего к поверхности Decograin – см. стр. 186. Укажите номер артикула определенного цвета.

+⁵ Надбавка к цене за элементы серии Design, см. стр. 89 – 93). Укажите номер артикула соответствующего мотива.

+⁶ Надбавка к цене за вентиляционную решетку с л/к покрытием цвета Color, Color Matt deluxe, RAL по выбору или цвета, подходящего к поверхности Decograin, см. стр. 186. Укажите номер артикула определенного цвета.

+⁷ Надбавка к цене за элементы серии Design со вставками, см. стр. 198. Укажите номер артикула соответствующего мотива.

+¹⁰ Надбавка к цене за профили рамы калитки с л/к покрытием цвета Color, Color Matt deluxe, RAL по выбору или цвета, подходящего к поверхности Decograin – см. стр. 187). Укажите номер артикула определенного цвета.

+¹¹ Надбавка к цене за порог калитки, см. стр. 197. Укажите номер артикула.

+¹² Надбавка к цене за контакт калитки, см. стр. 198. Укажите номер артикула.

[+] Без надбавки к цене

ЗАКАЗ	№ заказчика: _____		№ заказа / комис.: _____		* Данные с заводской таблички	
					№ заказа:	№ ворот:
	Заказчик: _____				№ изделия:	Тип:
	Адрес доставки: _____				Год изготовления:	
	Дата и город: _____				Печать и подпись	

5. Секции ворот с калиткой

Изделие	Описание	Период производства	№ арт.	Кол-во	Р
	<p>* Верхняя секция ворот, двустенная, Т-гофр, без уплотнения перемычки</p> <p>Silkgrain По образцу RAL _____</p> <p>Мотив Мотив, цветное покрытие Мотив вставки</p> <p>Надбавка к цене за профили калитки с л/к покрытием Надбавка к цене за многоточечное запирающее устройство</p>	01.07.2015 – 30.06.2022	4013312 	ШТ.	47454 /м ²
			4016910		3355 /шт.
			4006399		13229 /шт.
	<p>* Верхняя секция ворот, двустенная, Т-гофр, с остеклением, без уплотнения перемычки</p> <p>Silkgrain По образцу RAL _____</p> <p>Мотив вставки Остекление Остекление по образцу RAL _____</p> <p>Надбавка к цене за профили калитки с л/к покрытием Надбавка к цене за многоточечное запирающее устройство</p>	01.07.2015 – 30.06.2022	4013313 	ШТ.	47454 /м ²
					+1
					+7
					+3
					+4
					+10
			4006399		13229 /шт.

+1 Надбавка к цене за полиэстеровое грунтовочное покрытие цвета Color, Color Matt deluxe или RAL по выбору, см. стр. 184. Укажите номер артикула определенного цвета.

+2 Надбавка к цене за отделку Decograin / Decopaint, см. стр. 188. Укажите номер артикула соответствующего варианта отделки поверхности Decograin / Decopaint.

+3 Надбавка к цене за остекление оконных коробок, вкл. филленку, см. стр. 188 – 195. Укажите номер артикула соответствующего варианта остекления.

+4 Надбавка к цене за оконные коробки с л/к покрытием цвета Color, Color Matt deluxe, RAL по выбору или цвета, подходящего к поверхности Decograin – см. стр. 186. Укажите номер артикула определенного цвета.

+5 Надбавка к цене за элементы серии Design, см. стр. 89 – 93). Укажите номер артикула соответствующего мотива.

+6 Надбавка к цене за вентиляционную решетку с л/к покрытием цвета Color, Color Matt deluxe, RAL по выбору или цвета, подходящего к поверхности Decograin, см. стр. 186. Укажите номер артикула определенного цвета.

+7 Надбавка к цене за элементы серии Design со вставками, см. стр. 198. Укажите номер артикула соответствующего мотива.

+10 Надбавка к цене за профили рамы калитки с л/к покрытием цвета Color, Color Matt deluxe, RAL по выбору или цвета, подходящего к поверхности Decograin – см. стр. 187). Укажите номер артикула определенного цвета.

+11 Надбавка к цене за порог калитки, см. стр. 197. Укажите номер артикула.

+12 Надбавка к цене за контакт калитки, см. стр. 198. Укажите номер артикула.

[+] Без надбавки к цене

ЗАКАЗ	№ заказчика: _____		№ заказа / комис.: _____		* Данные с заводской таблички	
					№ заказа:	№ ворот:
	Заказчик: _____				№ изделия:	Тип:
	Адрес доставки: _____				Год изготовления:	
	Дата и город: _____				Печать и подпись	

5. Секции ворот с калиткой

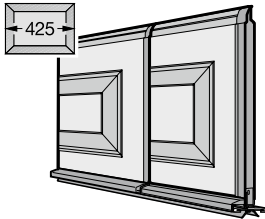
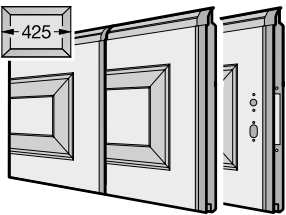
Изделие	Описание	Период производства	№ арт.	Кол-во	Р	
	<p>* Нижняя секция ворот, в сборе, двустенная, S-кассета (425 мм)</p> <p>Woodgrain Decograin По образцу RAL _____ Декоративная отделка Decograin Надбавка к цене за профили калитки с л/к покрытием Надбавка к цене за порог калитки Надбавка к цене за контакт калитки Надбавка к цене за многоточечное запирающее устройство</p>	<p>01.03.2011 – 01.03.2011 –</p>	<p>4005881 ⏳ 4005891 ⏳</p>	<p>шт.</p> <p>_____ _____ _____ _____ _____ _____</p>	<p>118011 /м² 121845 /м² +1 +2 +10 +11 +12 13229 /шт.</p>	
		<p>* Секция ворот в сборе, двустенная, S-кассета (425 мм)</p> <p>Woodgrain Decograin По образцу RAL _____ Декоративная отделка Decograin Надбавка к цене за отверстие под замок Надбавка к цене за профили калитки с л/к покрытием Надбавка к цене за многоточечное запирающее устройство</p>	<p>01.03.2011 – 01.03.2011 –</p>	<p>4005882 ⏳ 4005892 ⏳</p> <p>4006075</p> <p>4006399</p>	<p>шт.</p> <p>_____ _____ _____ _____ _____ _____</p>	<p>58574 /м² 64326 /м² +1 +2 [+] +10 13229 /шт.</p>

- +¹ Надбавка к цене за полиэфирное грунтовочное покрытие цвета Color, Color Matt deluxe или RAL по выбору, см. стр. 184. Укажите номер артикула определенного цвета.
- +² Надбавка к цене за отделку Decograin / Decopaint, см. стр. 188. Укажите номер артикула соответствующего варианта отделки поверхности Decograin / Decopaint.
- +³ Надбавка к цене за остекление оконных коробок, вкл. филленку, см. стр. 188–195. Укажите номер артикула соответствующего варианта остекления.
- +⁴ Надбавка к цене за оконные коробки с л/к покрытием цвета Color, Color Matt deluxe, RAL по выбору или цвета, подходящего к поверхности Decograin – см. стр. 186. Укажите номер артикула определенного цвета.
- +⁵ Надбавка к цене за элементы серии Design, см. стр. 89–93). Укажите номер артикула соответствующего мотива.
- +⁶ Надбавка к цене за вентиляционную решетку с л/к покрытием цвета Color, Color Matt deluxe, RAL по выбору или цвета, подходящего к поверхности Decograin, см. стр. 186. Укажите номер артикула определенного цвета.
- +⁷ Надбавка к цене за элементы серии Design со вставками, см. стр. 198. Укажите номер артикула соответствующего мотива.
- +¹⁰ Надбавка к цене за профили рамы калитки с л/к покрытием цвета Color, Color Matt deluxe, RAL по выбору или цвета, подходящего к поверхности Decograin – см. стр. 187). Укажите номер артикула определенного цвета.
- +¹¹ Надбавка к цене за порог калитки, см. стр. 197. Укажите номер артикула.
- +¹² Надбавка к цене за контакт калитки, см. стр. 198. Укажите номер артикула.
- [+] Без надбавки к цене

ЗАКАЗ	№ заказчика: _____		№ заказа / комис.: _____		* Данные с заводской таблички	
	Заказчик: _____		Адрес доставки: _____		№ заказа: _____	№ ворот: _____
	Дата и город: _____		Печать и подпись: _____		№ изделия: _____	Тип: _____
					Год изготовления: _____	

5. Секции ворот с калиткой

Изделие	Описание	Период производства	№ арт.	Кол-во	Р	
	<p>* Верхняя секция ворот, в сборе, двустенная, S-кассета (425 мм), без уплотнения перемычки¹⁾</p> <p>Woodgrain Decograin По образцу RAL _____ Декоративная отделка Decograin Надбавка к цене за профили калитки с л/к покрытием Надбавка к цене за многоточечное запирающее устройство</p>	<p>01.03.2011 – 01.03.2011 –</p>	<p>4005886 ⌚ 4005896 ⌚ 4006399</p>	<p>шт. _____ _____ _____ _____ _____</p>	<p>68352 /м² 73146 /м² +¹ +² +¹⁰ 13229 /шт.</p>	
		<p>* Промежуточная секция ворот, верхняя часть калитки, в сборе, двустенная, S-кассета (425 мм), калитка с остеклением</p> <p>Woodgrain Decograin По образцу RAL _____ Декоративная отделка Decograin Остекление Остекление по образцу RAL _____ Надбавка к цене за профили калитки с л/к покрытием Надбавка к цене за многоточечное запирающее устройство</p>	<p>01.03.2011 – 01.03.2011 –</p>	<p>4005885 ⌚ 4005895 ⌚ 4006399</p>	<p>шт. _____ _____ _____ _____ _____</p>	<p>68352 /м² 73146 /м² +¹ +² +³ +⁴ +¹⁰ 13229 /шт.</p>

- +¹ Надбавка к цене за полиэфировое грунтовочное покрытие цвета Color, Color Matt deluxe или RAL по выбору, см. стр. 184. Укажите номер артикула определенного цвета.
- +² Надбавка к цене за отделку Decograin / Decopaint, см. стр. 188. Укажите номер артикула соответствующего варианта отделки поверхности Decograin / Decopaint.
- +³ Надбавка к цене за остекление оконных коробок, вкл. филленку, см. стр. 188 – 195. Укажите номер артикула соответствующего варианта остекления.
- +⁴ Надбавка к цене за оконные коробки с л/к покрытием цвета Color, Color Matt deluxe, RAL по выбору или цвета, подходящего к поверхности Decograin – см. стр. 186. Укажите номер артикула определенного цвета.
- +⁵ Надбавка к цене за элементы серии Design, см. стр. 89 – 93). Укажите номер артикула соответствующего мотива.
- +⁶ Надбавка к цене за вентиляционную решетку с л/к покрытием цвета Color, Color Matt deluxe, RAL по выбору или цвета, подходящего к поверхности Decograin, см. стр. 186. Укажите номер артикула определенного цвета.
- +⁷ Надбавка к цене за элементы серии Design со вставками, см. стр. 198. Укажите номер артикула соответствующего мотива.
- +¹⁰ Надбавка к цене за профили рамы калитки с л/к покрытием цвета Color, Color Matt deluxe, RAL по выбору или цвета, подходящего к поверхности Decograin – см. стр. 187). Укажите номер артикула определенного цвета.
- +¹¹ Надбавка к цене за порог калитки, см. стр. 197. Укажите номер артикула.
- +¹² Надбавка к цене за контакт калитки, см. стр. 198. Укажите номер артикула.
- [+] Без надбавки к цене

ЗАКАЗ	№ заказчика: _____		№ заказа / комис.: _____		* Данные с заводской таблички	
	Заказчик: _____		№ изделия: _____		№ ворот: _____	
	Адрес доставки: _____		Тип: _____		Год изготовления: _____	
	Дата и город: _____		Печать и подпись: _____			

5. Секции ворот с калиткой

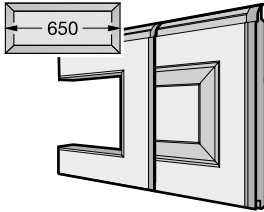
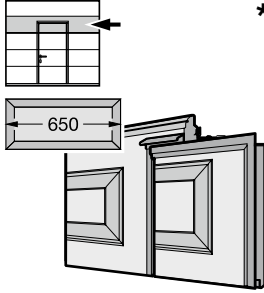
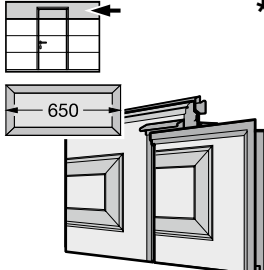
Изделие	Описание	Период производства	№ арт.	Кол-во	Р
	<p>* Секция ворот в сборе, двустенная, М-кассета (650 мм), калитка, с остеклением</p> <p>Woodgrain По образцу RAL _____ Остекление Остекление по образцу RAL _____</p> <p>Надбавка к цене за профили калитки с л/к покрытием Надбавка к цене за многоточечное запирающее устройство</p>	01.05.2000 –	4005903 ⌚	ШТ. _____ _____ _____	58574 /м ² +1 +3 +4
			4006399	_____ _____	13229 /шт.
	<p>* Промежуточная секция ворот, верхняя часть калитки, в сборе, двустенная, М-кассета (650 мм)</p> <p>Woodgrain По образцу RAL _____</p> <p>Надбавка к цене за профили калитки с л/к покрытием Надбавка к цене за многоточечное запирающее устройство</p>	01.05.2000 –	4005904 ⌚	ШТ. _____ _____	68352 /м ² +1
			4006399	_____ _____	13229 /шт.
	<p>* Верхняя секция ворот, в сборе, двустенная, М-кассета (650 мм), без уплотнения перемычки¹⁾</p> <p>Woodgrain По образцу RAL _____</p> <p>Надбавка к цене за профили калитки с л/к покрытием Надбавка к цене за многоточечное запирающее устройство</p>	01.05.2000 –	4005906 ⌚	ШТ. _____ _____	68352 /м ² +1
			4006399	_____ _____	13229 /шт.

+¹ Надбавка к цене за полиэфировое грунтовочное покрытие цвета Color, Color Matt deluxe или RAL по выбору, см. стр. 184. Укажите номер артикула определенного цвета.

+² Надбавка к цене за отделку Decograin / Decopaint, см. стр. 188. Укажите номер артикула соответствующего варианта отделки поверхности Decograin / Decopaint.

+³ Надбавка к цене за остекление оконных коробок, вкл. филленку, см. стр. 188 – 195. Укажите номер артикула соответствующего варианта остекления.

+⁴ Надбавка к цене за оконные коробки с л/к покрытием цвета Color, Color Matt deluxe, RAL по выбору или цвета, подходящего к поверхности Decograin – см. стр. 186. Укажите номер артикула определенного цвета.

+⁵ Надбавка к цене за элементы серии Design, см. стр. 89 – 93). Укажите номер артикула соответствующего мотива.

+⁶ Надбавка к цене за вентиляционную решетку с л/к покрытием цвета Color, Color Matt deluxe, RAL по выбору или цвета, подходящего к поверхности Decograin, см. стр. 186. Укажите номер артикула определенного цвета.

+⁷ Надбавка к цене за элементы серии Design со вставками, см. стр. 198. Укажите номер артикула соответствующего мотива.

+¹⁰ Надбавка к цене за профили рамы калитки с л/к покрытием цвета Color, Color Matt deluxe, RAL по выбору или цвета, подходящего к поверхности Decograin – см. стр. 187). Укажите номер артикула определенного цвета.





+¹¹ Надбавка к цене за порог калитки, см. стр. 197. Укажите номер артикула.

+¹² Надбавка к цене за контакт калитки, см. стр. 198. Укажите номер артикула.

[+] Без надбавки к цене

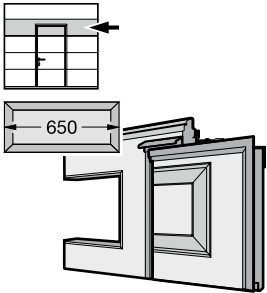
ЗАКАЗ	№ заказчика: _____	№ заказа / комис.: _____	* Данные с заводской таблички	
			№ заказа: _____	№ ворот: _____
	Заказчик: _____		№ изделия: _____	Тип: _____
	Адрес доставки: _____		Год изготовления: _____	
Дата и город: _____		Печать и подпись _____		

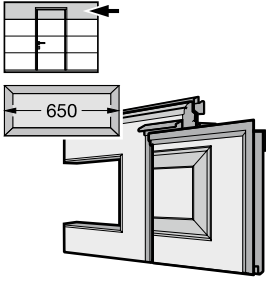
5. Секции ворот с калиткой

Изделие	Описание	Период производства	№ арт.	Кол-во	Р
	<p>* Промежуточная секция ворот, верхняя часть калитки, в сборе, двустенная, М-кассета (650 мм), калитка с остеклением</p> <p>Woodgrain По образцу RAL _____ Остекление Остекление по образцу RAL _____ Надбавка к цене за профили калитки с л/к покрытием Надбавка к цене за многоточечное запирающее устройство</p>	01.05.2000 –	4005905 	ШТ.	68352 /м ² + ¹ + ³ + ⁴ + ¹⁰
			4006399		13229 /шт.
	<p>* Верхняя секция ворот, в сборе, двустенная, М-кассета (650 мм), с остеклением, без уплотнения перемычки ¹⁾</p> <p>Woodgrain По образцу RAL _____ Остекление Остекление по образцу RAL _____ Надбавка к цене за профили калитки с л/к покрытием Надбавка к цене за многоточечное запирающее устройство</p>	01.05.2000 –	4005907 	ШТ.	68352 /м ² + ¹ + ³ + ⁴ + ¹⁰
			4006399		13229 /шт.

+¹ Надбавка к цене за полиэфировое грунтовочное покрытие цвета Color, Color Matt deluxe или RAL по выбору, см. стр. 184. Укажите номер артикула определенного цвета.

+² Надбавка к цене за отделку Deco grain / Deco paint, см. стр. 188. Укажите номер артикула соответствующего варианта отделки поверхности Deco grain / Deco paint.

+³ Надбавка к цене за остекление оконных коробок, вкл. филленку, см. стр. 188 – 195. Укажите номер артикула соответствующего варианта остекления.

+⁴ Надбавка к цене за оконные коробки с л/к покрытием цвета Color, Color Matt deluxe, RAL по выбору или цвета, подходящего к поверхности Deco grain – см. стр. 186. Укажите номер артикула определенного цвета.

+⁵ Надбавка к цене за элементы серии Design, см. стр. 89 – 93). Укажите номер артикула соответствующего мотива.

+⁶ Надбавка к цене за вентиляционную решетку с л/к покрытием цвета Color, Color Matt deluxe, RAL по выбору или цвета, подходящего к поверхности Deco grain, см. стр. 186. Укажите номер артикула определенного цвета.

+⁷ Надбавка к цене за элементы серии Design со вставками, см. стр. 198. Укажите номер артикула соответствующего мотива.

+¹⁰ Надбавка к цене за профили рамы калитки с л/к покрытием цвета Color, Color Matt deluxe, RAL по выбору или цвета, подходящего к поверхности Deco grain – см. стр. 187). Укажите номер артикула определенного цвета.

+¹¹ Надбавка к цене за порог калитки, см. стр. 197. Укажите номер артикула.

+¹² Надбавка к цене за контакт калитки, см. стр. 198. Укажите номер артикула.

[+] Без надбавки к цене

ЗАКАЗ	№ заказчика: _____		№ заказа / комис.: _____		* Данные с заводской таблички	
					№ заказа:	№ ворот:
	Заказчик: _____				№ изделия:	Тип:
	Адрес доставки: _____				Год изготовления:	
	Дата и город: _____				Печать и подпись	

6. Принадлежности для секций ворот

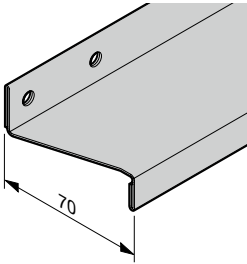
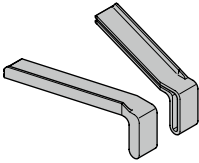
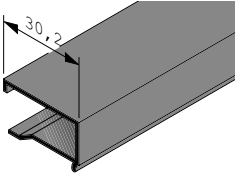
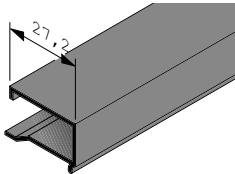
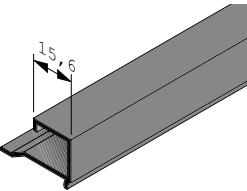
Изделие	Описание	Период производства	№ арт.	Кол-во	Р
	* Ребро жесткости полотна ворот 70, перфорированное RAL 9002	01.06.1999 –	4002982 ⌚	шт. _____	2972 /м
	* Защитный колпачок ребра жесткости полотна ворот 70 Комплект (1 пара) Комплект (4 пары)	01.07.2016 – 01.07.2016 –	4013817 • 4013818 •	шт. _____ _____	220 /шт. 786 /шт.
	Пластмассовый штапик остекления NK 1,5 с уплотнением Толщина филенки 3 мм Длина _____ мм (для одинарного остекления из пластмассы, 3 мм)	01.06.2008 – 24.11.2013	3076914 ⌚	шт. _____	911 /м
	Пластмассовый штапик остекления NK 06 с уплотнением Толщина филенки 6 мм Длина _____ мм (для одинарного остекления из пластмассы, 6 мм)	01.06.2008 – 24.11.2013	3076915 ⌚	шт. _____	748 /м
	Пластмассовый штапик остекления NK 16 с уплотнением Толщина филенки 16 мм Длина _____ мм (для двойного блока остекления с перегородками внутри, 16 мм)	01.06.2008 – 24.11.2013	3076916 ⌚	шт. _____	614 /м

3) Укажите цвет RAL по выбору л/к покрытия мотива со вставками серии Design.

+2 Надбавка к цене за отделку Decograin/Decopaint, см. стр. 188. Укажите номер артикула соответствующего варианта отделки поверхности Decograin/Decopaint.

+4 Надбавка к цене за оконные коробки с л/к покрытием цвета Color, RAL по выбору или цвета, подходящего к поверхности Decograin, см. стр. 186. Укажите номер артикула цвета.

+6 Надбавка к цене за вентиляционные решетки с л/к покрытием цвета Color, RAL по выбору или цвета, подходящего к поверхности Decograin, см. стр. 186. Укажите номер артикула цвета.

+13 Надбавка к цене за оконное стекло, см. стр. 86 – 88. Укажите номер артикула соответствующего варианта остекления.

+14 Надбавка к цене за вставки оконных коробок, см. стр. 85 – 86. Укажите номер артикула соответствующей вставки.

ЗАКАЗ	№ заказчика: _____	№ заказа / комис.: _____	* Данные с заводской таблички	
			№ заказа: _____	№ ворот: _____
	Заказчик: _____		№ изделия: _____	Тип: _____
	Адрес доставки: _____		Год изготовления: _____	
	Дата и город: _____		Печать и подпись _____	

6. Принадлежности для секций ворот

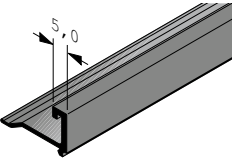
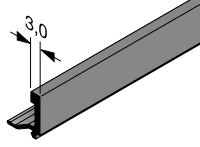
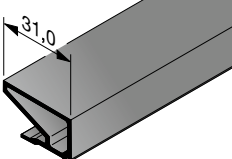
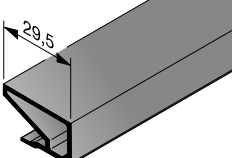
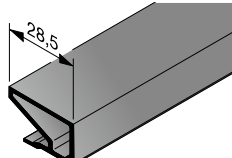
Изделие	Описание	Период производства	№ арт.	Кол-во	Р
	Пластмассовый штапик остекления NK 26 с уплотнением Толщина филенки 26 мм Длина _____ мм (для двойного остекления, 26 мм)	01.06.2008–24.11.2013	3076917 ⌚	ШТ. _____	451 /м
	Пластмассовый штапик остекления WK 26 с уплотнением Толщина филенки 26 мм Длина _____ мм (для двойного остекления, 26 мм)	01.08.2010–24.11.2013	3089427 ⌚	ШТ. _____	479 /м
	Пластмассовый штапик остекления Толщина филенки 1,5 мм Длина _____ мм (для перфорированного листа)	01.07.2016–	3091564 ⌚	ШТ. _____	911 /м
	Пластмассовый штапик остекления NKS 3 с уплотнением Толщина филенки 3 мм Длина _____ мм для одинарного остекления из пластмассы, 3 мм для плетеной решетки, 4 мм	25.11.2013– 01.03.2019–	3091566 ⌚ 3090979 ⌚	ШТ. _____ _____	882 /м 892 /м
	Пластмассовый штапик остекления NKS 5 с уплотнением Толщина филенки 5,3 мм Длина _____ мм (для тянутой решетки) сварная решетка	25.11.2013–	3091567 ⌚	ШТ. _____	882 /м

3) Укажите цвет RAL по выбору л/к покрытия мотива со вставками серии Design.

+2 Надбавка к цене за отделку Decograin / Decopaint, см. стр. 188. Укажите номер артикула соответствующего варианта отделки поверхности Decograin / Decopaint.

+4 Надбавка к цене за оконные коробки с л/к покрытием цвета Color, RAL по выбору или цвета, подходящего к поверхности Decograin, см. стр. 186. Укажите номер артикула цвета.

+6 Надбавка к цене за вентиляционные решетки с л/к покрытием цвета Color, RAL по выбору или цвета, подходящего к поверхности Decograin, см. стр. 186. Укажите номер артикула цвета.

+13 Надбавка к цене за оконное стекло, см. стр. 86–88. Укажите номер артикула соответствующего варианта остекления.

+14 Надбавка к цене за вставки оконных коробок, см. стр. 85–86. Укажите номер артикула соответствующей вставки.

ЗАКАЗ	№ заказчика: _____	№ заказа / комис.: _____	* Данные с заводской таблички	
			№ заказа: _____	№ ворот: _____
	Заказчик: _____		№ изделия: _____	Тип: _____
	Адрес доставки: _____		Год изготовления: _____	
	Дата и город: _____		Печать и подпись _____	

6. Принадлежности для секций ворот

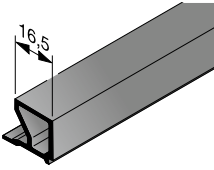
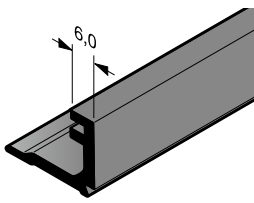
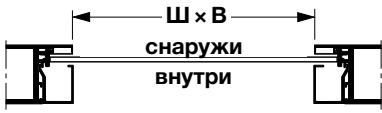
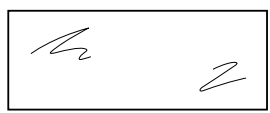
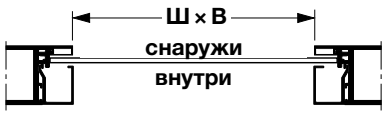
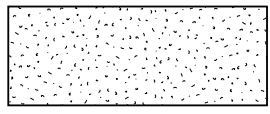
Изделие	Описание	Период производства	№ арт.	Кол-во	Р
	Пластмассовый штапик остекления NKS 16 с уплотнением Толщина филенки 16 мм Длина _____ мм (для двойного блока остекления с перегородками внутри, 16 мм)	25.11.2013 –	3091574 ⌚	ШТ. _____	700 /м
	Пластмассовый штапик остекления NKS 26 с уплотнением Толщина филенки 26 мм Длина _____ мм (для двойного остекления, 26 мм)	25.11.2013 –	3085749 ⌚	ШТ. _____	537 /м
*  	Указать размер остекления в свету: Ш _____ мм × В _____ мм Остекление из пластмассы, одинарное, прозрачное, 3 мм, FK Остекление из поликарбоната, одинарное, прозрачное, 6 мм, P	01.06.1999 – 01.06.1999 – 31.08.2010	3095225 ⌚ 3095228 ⌚	ШТ. _____ _____	9203 /шт. 51959 /шт.
*  	Указать размер остекления в свету: Ш _____ мм × В _____ мм Остекление из пластмассы, одинарное, кристаллической структуры, 3 мм, KR	05.04.2007 –	3095227 ⌚	ШТ. _____	11312 /шт.

3) Укажите цвет RAL по выбору л/к покрытия мотива со вставками серии Design.

+² Надбавка к цене за отделку Deco grain / Deco paint, см. стр. 188. Укажите номер артикула соответствующего варианта отделки поверхности Deco grain / Deco paint.

+⁴ Надбавка к цене за оконные коробки с л/к покрытием цвета Color, RAL по выбору или цвета, подходящего к поверхности Deco grain, см. стр. 186. Укажите номер артикула цвета.







+⁶ Надбавка к цене за вентиляционные решетки с л/к покрытием цвета Color, RAL по выбору или цвета, подходящего к поверхности Deco grain, см. стр. 186. Укажите номер артикула цвета.

+¹³ Надбавка к цене за оконное стекло, см. стр. 86 – 88. Укажите номер артикула соответствующего варианта остекления.

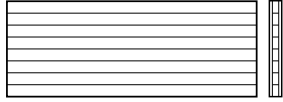
+¹⁴ Надбавка к цене за вставки оконных коробок, см. стр. 85 – 86. Укажите номер артикула соответствующей вставки.

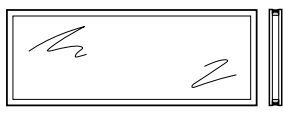
ЗАКАЗ	№ заказчика: _____		№ заказа / комис.: _____		* Данные с заводской таблички	
					№ заказа:	№ ворот:
	Заказчик: _____				№ изделия:	Тип:
	Адрес доставки: _____				Год изготовления:	
Дата и город: _____		Печать и подпись				

6. Принадлежности для секций ворот

Изделие	Описание	Период производства	№ арт.	Кол-во	Р
	 <p>Указать размер остекления в свету: Ш _____ мм × В _____ мм</p> <p>Двойной блок остекления с перегородками внутри, 16 мм, S</p>	13.07.2007 –	3047215 	ШТ. _____	28280 /м ²
	<p>*</p>  <p>Указать размер остекления в свету: Ш _____ мм × В _____ мм</p> <p>Двойное остекление из пластмассы, прозрачное, прозрачное</p> <p>16 мм, DS 26 мм, S2</p> <p>Двойное остекление из пластмассы, с оттенком</p> <p>серого цвета, 26 мм, A2 коричневого цвета, 26 мм, B2 белого цвета, 26 мм, M2</p> <p>Двойное остекление из поликарбоната, прозрачное, прозрачное</p> <p>16 мм, PD 26 мм, C2</p>	01.06.1999 – 30.06.2009 01.07.2009 –	4007847  4007848 	ШТ. _____	35374 /м ² 35374 /м ² 38634 /м ² 38634 /м ² 38634 /м ² 55410 /м ² 55410 /м ²

3) Укажите цвет RAL по выбору л/к покрытия мотива со вставками серии Design.

+² Надбавка к цене за отделку Decograin / Decopaint, см. стр. 188. Укажите номер артикула соответствующего варианта отделки поверхности Decograin / Decopaint.

+⁴ Надбавка к цене за оконные коробки с л/к покрытием цвета Color, RAL по выбору или цвета, подходящего к поверхности Decograin, см. стр. 186. Укажите номер артикула цвета.



+⁶ Надбавка к цене за вентиляционные решетки с л/к покрытием цвета Color, RAL по выбору или цвета, подходящего к поверхности Decograin, см. стр. 186. Укажите номер артикула цвета.

+¹³ Надбавка к цене за оконное стекло, см. стр. 86 – 88. Укажите номер артикула соответствующего варианта остекления.

+¹⁴ Надбавка к цене за вставки оконных коробок, см. стр. 85 – 86. Укажите номер артикула соответствующей вставки.

ЗАКАЗ	№ заказчика: _____	№ заказа / комис.: _____	* Данные с заводской таблички	
			№ заказа: _____	№ ворот: _____
	Заказчик: _____		№ изделия: _____	Тип: _____
	Адрес доставки: _____		Год изготовления: _____	
Дата и город: _____		Печать и подпись _____		

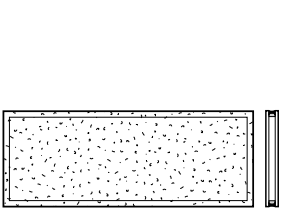
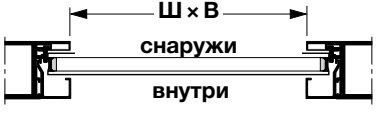
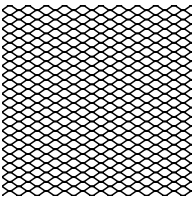
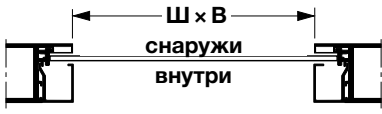
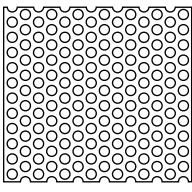
6. Принадлежности для секций ворот

Изделие	Описание	Период производства	№ арт.	Кол-во	Р
<p>*</p>  <p>Указать размер остекления в свету: Ш _____ мм × В _____ мм</p> <p>кристаллической структуры, кристаллической структуры 26 мм, U2</p>	 <p>Указать размер остекления в свету: Ш _____ мм × В _____ мм</p> <p>Тянутая решетка Нержавеющая сталь, SE</p>	01.07.2016 –	4014199 ⌚	ШТ. _____	40839 /м ²
 <p>Указать размер остекления в свету: Ш _____ мм × В _____ мм</p> <p>Тянутая решетка Нержавеющая сталь, SE</p>	 <p>Указать размер остекления в свету: Ш _____ мм × В _____ мм</p> <p>Перфорированный лист Нержавеющая сталь, LB</p>	01.08.2010 –	4004609 ⌚	ШТ. _____	32786 /м ²
 <p>Указать размер остекления в свету: Ш _____ мм × В _____ мм</p> <p>Перфорированный лист Нержавеющая сталь, LB</p>	 <p>Указать размер остекления в свету: Ш _____ мм × В _____ мм</p> <p>Перфорированный лист Нержавеющая сталь, LB</p>	01.07.2016 –	4014664 ⌚	ШТ. _____	55219 /м ²

3) Укажите цвет RAL по выбору л/к покрытия мотива со вставками серии Design.

+² Надбавка к цене за отделку Decograin / Decopaint, см. стр. 188. Укажите номер артикула соответствующего варианта отделки поверхности Decograin / Decopaint.

+⁴ Надбавка к цене за оконные коробки с л/к покрытием цвета Color, RAL по выбору или цвета, подходящего к поверхности Decograin, см. стр. 186. Укажите номер артикула цвета.





+⁶ Надбавка к цене за вентиляционные решетки с л/к покрытием цвета Color, RAL по выбору или цвета, подходящего к поверхности Decograin, см. стр. 186. Укажите номер артикула цвета.

+¹³ Надбавка к цене за оконное стекло, см. стр. 86 – 88. Укажите номер артикула соответствующего варианта остекления.

+¹⁴ Надбавка к цене за вставки оконных коробок, см. стр. 85 – 86. Укажите номер артикула соответствующей вставки.

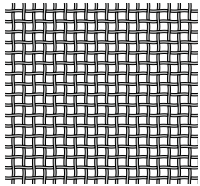
ЗАКАЗ	№ заказчика: _____		№ заказа / комис.: _____		* Данные с заводской таблички	
					№ заказа:	№ ворот:
	Заказчик: _____				№ изделия:	Тип:
	Адрес доставки: _____				Год изготовления:	
Дата и город: _____				Печать и подпись		

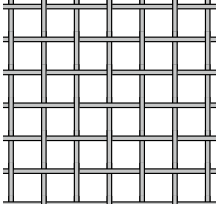
6. Принадлежности для секций ворот

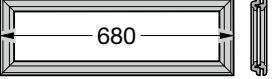
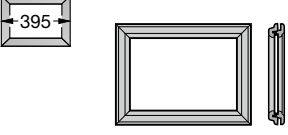
Изделие	Описание	Период производства	№ арт.	Кол-во	Р
	 <p>Указать размер остекления в свету: Ш _____ мм × В _____ мм</p> <p>Плетеная металлическая решетка Нержавеющая сталь, WG</p>	01.03.2019–	4016867 ⌚	ШТ. _____	18790 /м ²
	 <p>Указать размер остекления в свету: Ш _____ мм × В _____ мм</p> <p>Сварная решетка Сталь, SI</p>	01.03.2019–	4016868 ⌚	ШТ. _____	4506 /м ²
	<p>Рама, тип D (680 мм, стандартный мотив) для одностенных секций ворот По образцу RAL _____ Остекление</p>	01.06.1999–	4004981 ⌚	ШТ. _____ _____ _____	9778 /шт. + ⁴ + ¹³
	<p>Рама кассетного остекления S0 (395 мм, стандартный мотив) для одностенных секций ворот По образцу RAL _____ Остекление Мотив вставки</p>	01.09.1999–	4004954 ⌚	ШТ. _____ _____ _____ _____	9203 /шт. + ⁴ + ¹³ + ¹⁴

3) Укажите цвет RAL по выбору л/к покрытия мотива со вставками серии Design.

+² Надбавка к цене за отделку Decograin / Decopaint, см. стр. 188. Укажите номер артикула соответствующего варианта отделки поверхности Decograin / Decopaint.

+⁴ Надбавка к цене за оконные коробки с л/к покрытием цвета Color, RAL по выбору или цвета, подходящего к поверхности Decograin, см. стр. 186. Укажите номер артикула цвета.











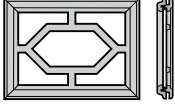

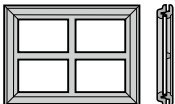
+⁶ Надбавка к цене за вентиляционные решетки с л/к покрытием цвета Color, RAL по выбору или цвета, подходящего к поверхности Decograin, см. стр. 186. Укажите номер артикула цвета.

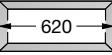
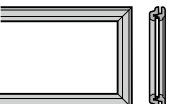
+¹³ Надбавка к цене за оконное стекло, см. стр. 86–88. Укажите номер артикула соответствующего варианта остекления.

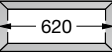
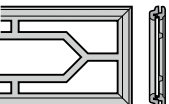
+¹⁴ Надбавка к цене за вставки оконных коробок, см. стр. 85–86. Укажите номер артикула соответствующей вставки.

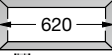
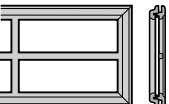
ЗАКАЗ	№ заказчика: _____	№ заказа / комис.: _____	* Данные с заводской таблички	
			№ заказа: _____	№ ворот: _____
	Заказчик: _____		№ изделия: _____	Тип: _____
	Адрес доставки: _____		Год изготовления: _____	
Дата и город: _____		Печать и подпись _____		

6. Принадлежности для секций ворот

Изделие	Описание	Период производства	№ арт.	Кол-во	Р
 	Рама кассетного остекления S1 (395 мм, мотив № 1) для одностенных секций ворот По образцу RAL _____ Остекление	01.09.1999 –	4004955 	шт. _____ _____ _____	11120 /шт. + ⁴ + ¹³
 	Рама кассетного остекления S2 (395 мм, мотив № 2) для одностенных секций ворот По образцу RAL _____ Остекление	01.09.1999 –	4004956 	шт. _____ _____ _____	11120 /шт. + ⁴ + ¹³
 	Рама кассетного остекления M0 (620 мм, стандартный мотив) для одностенных секций ворот По образцу RAL _____ Остекление Мотив вставки	01.06.1999 – 28.02.2011	4004960 	шт. _____ _____ _____	10066 /шт. + ⁴ + ¹³ + ¹⁴
 	Рама кассетного остекления M1 (620 мм, мотив № 1) для одностенных секций ворот По образцу RAL _____ Остекление	01.06.1999 – 28.02.2011	4004961 	шт. _____ _____ _____	12079 /шт. + ⁴ + ¹³
 	Рама кассетного остекления M2 (620 мм мотив № 2) для одностенных секций ворот По образцу RAL _____ Остекление	01.06.1999 – 28.02.2011	4004962 	шт. _____ _____ _____	12079 /шт. + ⁴ + ¹³
	Рама, тип D (680 мм, стандартный мотив) для двустенных секций ворот 42 / 20 мм По образцу RAL _____ Остекление	01.09.1999 –	4005184 	шт. _____ _____ _____	10737 /шт. + ⁴ + ¹³

3) Укажите цвет RAL по выбору л/к покрытия мотива со вставками серии Design.

+² Надбавка к цене за отделку Decograin / Decopaint, см. стр. 188. Укажите номер артикула соответствующего варианта отделки поверхности Decograin / Decopaint.

+⁴ Надбавка к цене за оконные коробки с л/к покрытием цвета Color, RAL по выбору или цвета, подходящего к поверхности Decograin, см. стр. 186. Укажите номер артикула цвета.











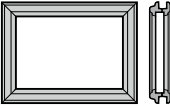

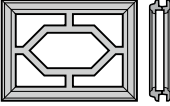
+⁶ Надбавка к цене за вентиляционные решетки с л/к покрытием цвета Color, RAL по выбору или цвета, подходящего к поверхности Decograin, см. стр. 186. Укажите номер артикула цвета.

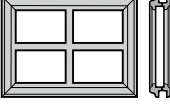
+¹³ Надбавка к цене за оконное стекло, см. стр. 86 – 88. Укажите номер артикула соответствующего варианта остекления.

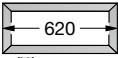
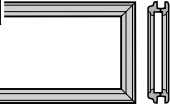
+¹⁴ Надбавка к цене за вставки оконных коробок, см. стр. 85 – 86. Укажите номер артикула соответствующей вставки.

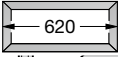
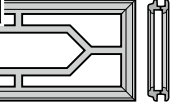
ЗАКАЗ	№ заказчика: _____		№ заказа / комис.: _____		* Данные с заводской таблички	
	Заказчик: _____		Адрес доставки: _____		№ заказа: _____	
	Дата и город: _____		Печать и подпись: _____		№ ворот: _____	
					№ изделия: _____	
					Тип: _____	
				Год изготовления: _____		

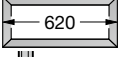
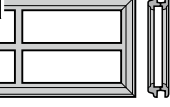
6. Принадлежности для секций ворот

Изделие	Описание	Период производства	№ арт.	Кол-во	Р
 	Рама кассетного остекления S0 (395 мм, стандартный мотив) для двустенных секций ворот 42 / 20 мм По образцу RAL _____ Остекление Мотив вставки	01.06.1999 –	4004963 	шт. _____ _____ _____	10066 /шт. + ⁴ + ¹³ + ¹⁴
 	Рама кассетного остекления S1 (395 мм, мотив № 1) для двустенных секций ворот 42 / 20 мм По образцу RAL _____ Остекление	01.06.1999 –	4004964 	шт. _____ _____ _____	11887 /шт. + ⁴ + ¹³
 	Рама кассетного остекления S2 (395 мм, мотив № 2) для двустенных секций ворот 42 / 20 мм По образцу RAL _____ Остекление	01.06.1999 –	4004965 	шт. _____ _____ _____	11887 /шт. + ⁴ + ¹³
 	Рама кассетного остекления M0 (620 мм, стандартный мотив) для двустенных секций ворот 42 / 20 мм По образцу RAL _____ Остекление Мотив вставки	01.03.2008 – 28.02.2011	4004966 	шт. _____ _____ _____	11504 /шт. + ⁴ + ¹³ + ¹⁴
 	Рама кассетного остекления M1 (620 мм, мотив № 1) для двустенных секций ворот 42 / 20 мм По образцу RAL _____ Остекление	01.03.2008 – 28.02.2011	4004967 	шт. _____ _____ _____	13517 /шт. + ⁴ + ¹³
 	Рама кассетного остекления M2 (620 мм, мотив № 2) для двустенных секций ворот 42 / 20 мм По образцу RAL _____ Остекление	01.03.2008 – 28.02.2011	4004968 	шт. _____ _____ _____	13517 /шт. + ⁴ + ¹³

3) Укажите цвет RAL по выбору л/к покрытия мотива со вставками серии Design.

+² Надбавка к цене за отделку DecoGrain / DecoPaint, см. стр. 188. Укажите номер артикула соответствующего варианта отделки поверхности DecoGrain / DecoPaint.

+⁴ Надбавка к цене за оконные коробки с л/к покрытием цвета Color, RAL по выбору или цвета, подходящего к поверхности DecoGrain, см. стр. 186. Укажите номер артикула цвета.









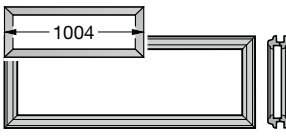

+⁶ Надбавка к цене за вентиляционные решетки с л/к покрытием цвета Color, RAL по выбору или цвета, подходящего к поверхности DecoGrain, см. стр. 186. Укажите номер артикула цвета.

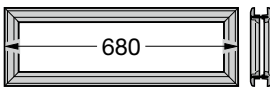
+¹³ Надбавка к цене за оконное стекло, см. стр. 86 – 88. Укажите номер артикула соответствующего варианта остекления.

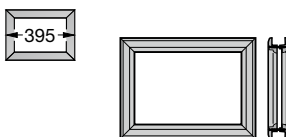
+¹⁴ Надбавка к цене за вставки оконных коробок, см. стр. 85 – 86. Укажите номер артикула соответствующей вставки.

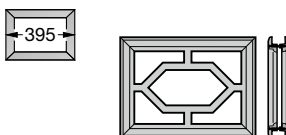
ЗАКАЗ	№ заказчика: _____	№ заказа / комис.: _____	* Данные с заводской таблички	
			№ заказа: _____	№ ворот: _____
	Заказчик: _____		№ изделия: _____	Тип: _____
	Адрес доставки: _____		Год изготовления: _____	
	Дата и город: _____		Печать и подпись _____	

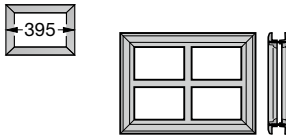
6. Принадлежности для секций ворот

Изделие	Описание	Период производства	№ арт.	Кол-во	Р
	Рама кассетного остекления L0 (1004 мм, стандартный мотив) для двустенных секций ворот 42 / 20 мм По образцу RAL _____ Остекление Мотив вставки	01.03.2008 –	4004969 	шт. _____ _____ _____	15626 /шт. ⁺⁴ ⁺¹³ ⁺¹⁴
	Рама, тип D (680 мм, стандартный мотив) для двустенных секций ворот 42 мм Ворота с S- или M-гофрами (с гофром) Ворота с L-, D-, T-гофрами (без гофра) По образцу RAL _____ Остекление	01.06.1999 – 01.06.1999 –	4005250  4005251 	шт. _____ _____ _____	10737 /шт. 10737 /шт. ⁺⁴ ⁺¹³
	Рама кассетного остекления S0 (395 мм, стандартный мотив) для двустенных секций ворот 42 мм По образцу RAL _____ Остекление Мотив вставки	01.03.2008 –	4004972 	шт. _____ _____ _____	10066 /шт. ⁺⁴ ⁺¹³ ⁺¹⁴
	Рама кассетного остекления S1 (395 мм, мотив № 1) для двустенных секций ворот 42 мм По образцу RAL _____ Остекление	01.03.2008 –	4004973 	шт. _____ _____ _____	11887 /шт. ⁺⁴ ⁺¹³
	Рама кассетного остекления S2 (395 мм, мотив № 2) для двустенных секций ворот 42 мм По образцу RAL _____ Остекление	01.03.2008 –	4004974 	шт. _____ _____ _____	11887 /шт. ⁺⁴ ⁺¹³

3) Укажите цвет RAL по выбору л/к покрытия мотива со вставками серии Design.

+² Надбавка к цене за отделку Decograin / Decopaint, см. стр. 188. Укажите номер артикула соответствующего варианта отделки поверхности Decograin / Decopaint.

+⁴ Надбавка к цене за оконные коробки с л/к покрытием цвета Color, RAL по выбору или цвета, подходящего к поверхности Decograin, см. стр. 186. Укажите номер артикула цвета.

+⁶ Надбавка к цене за вентиляционные решетки с л/к покрытием цвета Color, RAL по выбору или цвета, подходящего к поверхности Decograin, см. стр. 186. Укажите номер артикула цвета.

+¹³ Надбавка к цене за оконное стекло, см. стр. 86 – 88. Укажите номер артикула соответствующего варианта остекления.

+¹⁴ Надбавка к цене за вставки оконных коробок, см. стр. 85 – 86. Укажите номер артикула соответствующей вставки.

ЗАКАЗ	№ заказчика: _____	№ заказа / комис.: _____	* Данные с заводской таблички	
			№ заказа: _____	№ ворот: _____
	Заказчик: _____		№ изделия: _____	Тип: _____
	Адрес доставки: _____		Год изготовления: _____	
Дата и город: _____		Печать и подпись _____		

6. Принадлежности для секций ворот

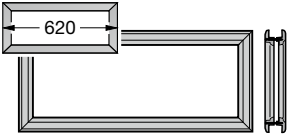
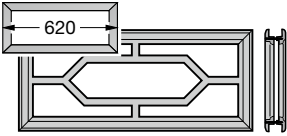
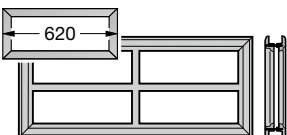
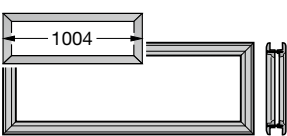
Изделие	Описание	Период производства	№ арт.	Кол-во	Р
	Рама кассетного остекления M0 (620 мм, стандартный мотив) для двустенных секций ворот 42 мм По образцу RAL _____ Остекление Мотив вставки	01.06.1999–	4004975 ⌚	ШТ. _____ _____ _____	11504 /шт. + ⁴ + ¹³ + ¹⁴
	Рама кассетного остекления M1 (620 мм, мотив № 1) для двустенных секций ворот 42 мм По образцу RAL _____ Остекление	01.06.1999–28.02.2011	4004976 ⌚	ШТ. _____ _____ _____	13517 /шт. + ⁴ + ¹³
	Рама кассетного остекления M2 (620 мм, мотив № 2) для двустенных секций ворот 42 мм По образцу RAL _____ Остекление	01.06.1999–	4004977 ⌚	ШТ. _____ _____ _____	13517 /шт. + ⁴ + ¹³
	Рама кассетного остекления L0 (1004 мм, стандартный мотив) для двустенных секций ворот 42 мм По образцу RAL _____ Остекление Мотив вставки	01.03.2003–	4004978 ⌚	ШТ. _____ _____ _____	15626 /шт. + ⁴ + ¹³ + ¹⁴

3) Укажите цвет RAL по выбору л/к покрытия мотива со вставками серии Design.

+² Надбавка к цене за отделку Decograin / Decopaint, см. стр. 188. Укажите номер артикула соответствующего варианта отделки поверхности Decograin / Decopaint.

+⁴ Надбавка к цене за оконные коробки с л/к покрытием цвета Color, RAL по выбору или цвета, подходящего к поверхности Decograin, см. стр. 186. Укажите номер артикула цвета.

+⁶ Надбавка к цене за вентиляционные решетки с л/к покрытием цвета Color, RAL по выбору или цвета, подходящего к поверхности Decograin, см. стр. 186. Укажите номер артикула цвета.

+¹³ Надбавка к цене за оконное стекло, см. стр. 86–88. Укажите номер артикула соответствующего варианта остекления.

+¹⁴ Надбавка к цене за вставки оконных коробок, см. стр. 85–86. Укажите номер артикула соответствующей вставки.

ЗАКАЗ	№ заказчика: _____	№ заказа / комис.: _____	* Данные с заводской таблички	
			№ заказа: _____	№ ворот: _____
	Заказчик: _____		№ изделия: _____	Тип: _____
	Адрес доставки: _____		Год изготовления: _____	
	Дата и город: _____		Печать и подпись _____	

6. Принадлежности для секций ворот

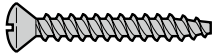
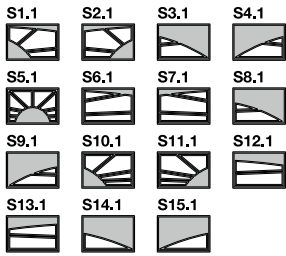
Изделие	Описание	Период производства	№ арт.	Кол-во	Р
	Комплект: винты с полуцилиндрической головкой для S-окон (10 шт.)			шт.	
	3,5 × 30 мм EPU, S-кассета		3062067 •	_____	336 /шт.
	3,5 × 33 мм EPU, гофр		4012626 •	_____	336 /шт.
	3,5 × 40 мм LPU, S-кассета		4002324 •	_____	355 /шт.
	3,5 × 45 мм LPU, гофр		4012623 •	_____	355 /шт.
	Для резьбового соединения других типов окон необходимы 2 комплекта, каждый с 10 винтами.				
	Мотив вставки для кассетного остекления типа S			шт.	
	Мотив S1.1	01.03.2004 –	4005150 ⌘	_____	2493 /шт.
	Мотив S2.1	01.03.2004 –	4005151 ⌘	_____	2493 /шт.
	Мотив S3.1	01.03.2004 –	4005152 ⌘	_____	2493 /шт.
	Мотив S4.1	01.03.2004 –	4005153 ⌘	_____	2493 /шт.
	Мотив S5.1	01.03.2004 –	4005154 ⌘	_____	2493 /шт.
	Мотив S6.1	01.03.2004 –	4005155 ⌘	_____	2493 /шт.
	Мотив S7.1	01.03.2004 –	4005156 ⌘	_____	2493 /шт.
	Мотив S8.1	01.03.2004 –	4005157 ⌘	_____	2493 /шт.
	Мотив S9.1	01.03.2004 –	4005158 ⌘	_____	2493 /шт.
	Мотив S10.1	01.03.2004 –	4005159 ⌘	_____	2493 /шт.
	Мотив S11.1	01.03.2004 –	4005160 ⌘	_____	2493 /шт.
	Мотив S12.1	01.03.2004 –	4005161 ⌘	_____	2493 /шт.
	Мотив S13.1	01.03.2004 –	4005162 ⌘	_____	2493 /шт.
	Мотив S14.1	01.03.2004 –	4005163 ⌘	_____	2493 /шт.
	Мотив S15.1	01.03.2004 –	4005164 ⌘	_____	2493 /шт.
		По образцу RAL _____			_____

3) Укажите цвет RAL по выбору л/к покрытия мотива со вставками серии Design.

+² Надбавка к цене за отделку Decograin / Decopaint, см. стр. 188. Укажите номер артикула соответствующего варианта отделки поверхности Decograin / Decopaint.

+⁴ Надбавка к цене за оконные коробки с л/к покрытием цвета Color, RAL по выбору или цвета, подходящего к поверхности Decograin, см. стр. 186. Укажите номер артикула цвета.



+⁶ Надбавка к цене за вентиляционные решетки с л/к покрытием цвета Color, RAL по выбору или цвета, подходящего к поверхности Decograin, см. стр. 186. Укажите номер артикула цвета.

+¹³ Надбавка к цене за оконное стекло, см. стр. 86 – 88. Укажите номер артикула соответствующего варианта остекления.

+¹⁴ Надбавка к цене за вставки оконных коробок, см. стр. 85 – 86. Укажите номер артикула соответствующей вставки.

ЗАКАЗ	№ заказчика: _____		№ заказа / комис.: _____		* Данные с заводской таблички	
					№ заказа:	№ ворот:
	Заказчик: _____				№ изделия:	Тип:
	Адрес доставки: _____				Год изготовления:	
	Дата и город: _____				Печать и подпись	

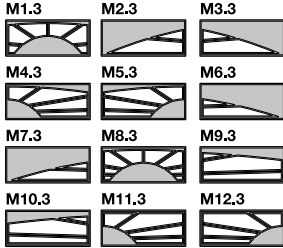
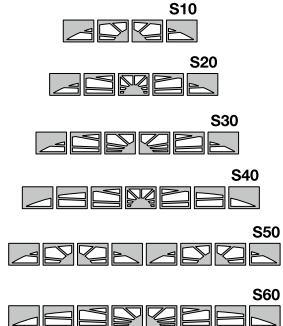
6. Принадлежности для секций ворот

Изделие	Описание	Период производства	№ арт.	Кол-во	Р
	Мотив вставки для кассетного остекления типа М			шт.	
	Мотив М1.3	01.03.2004 – 28.02.2011	4005165	_____	2780 /шт.
	Мотив М2.3	01.03.2004 – 28.02.2011	4005166	_____	2780 /шт.
	Мотив М3.3	01.03.2004 – 28.02.2011	4005167	_____	2780 /шт.
	Мотив М4.3	01.03.2004 – 28.02.2011	4005168	_____	2780 /шт.
	Мотив М5.3	01.03.2004 – 28.02.2011	4005169	_____	2780 /шт.
	Мотив М6.3	01.03.2004 – 28.02.2011	4005170	_____	2780 /шт.
	Мотив М7.3	01.03.2004 – 28.02.2011	4005171	_____	2780 /шт.
	Мотив М8.3	01.03.2004 – 28.02.2011	4005172	_____	2780 /шт.
	Мотив М9.3	01.03.2004 – 28.02.2011	4005173	_____	2780 /шт.
	Мотив М10.3	01.03.2004 – 28.02.2011	4005174	_____	2780 /шт.
	Мотив М11.3	01.03.2004 – 28.02.2011	4005175	_____	2780 /шт.
	Мотив М12.3	01.03.2004 – 28.02.2011	4005176	_____	2780 /шт.
По образцу RAL _____			_____	+⁴	
	Мотив вставки для кассетного остекления типа S			шт.	
	Мотив Sunrise S10	01.03.2004 –	4007771	_____	8916 /шт.
	Мотив Sunrise S20	01.03.2004 –	4007772	_____	11216 /шт.
	Мотив Sunrise S30	01.03.2004 –	4007773	_____	13229 /шт.
	Мотив Sunrise S40	01.03.2004 –	4007774	_____	15626 /шт.
	Мотив Sunrise S50	01.03.2004 –	4007775	_____	17639 /шт.
	Мотив Sunrise S60	01.03.2004 –	4007776	_____	17639 /шт.
По образцу RAL _____			_____	+⁴	
	Остекление из пластмассы, одинарное для остекления типа D (680 мм), прозрачное	01.09.2004 –	3062924	шт.	2493 /шт.
	Остекление из пластмассы, одинарное для остекления типа D (680 мм), кристаллической структуры	01.09.2004 –	3062925	шт.	2493 /шт.

3) Укажите цвет RAL по выбору л/к покрытия мотива со вставками серии Design.

+² Надбавка к цене за отделку Decograin / Decopaint, см. стр. 188. Укажите номер артикула соответствующего варианта отделки поверхности Decograin / Decopaint.

+⁴ Надбавка к цене за оконные коробки с л/к покрытием цвета Color, RAL по выбору или цвета, подходящего к поверхности Decograin, см. стр. 186. Укажите номер артикула цвета.





+⁶ Надбавка к цене за вентиляционные решетки с л/к покрытием цвета Color, RAL по выбору или цвета, подходящего к поверхности Decograin, см. стр. 186. Укажите номер артикула цвета.

+¹³ Надбавка к цене за оконное стекло, см. стр. 86–88. Укажите номер артикула соответствующего варианта остекления.

+¹⁴ Надбавка к цене за вставки оконных коробок, см. стр. 85–86. Укажите номер артикула соответствующей вставки.

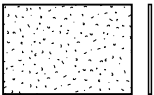
ЗАКАЗ	№ заказчика: _____	№ заказа / комис.: _____	* Данные с заводской таблички	
			№ заказа: _____	№ ворот: _____
	Заказчик: _____		№ изделия: _____	Тип: _____
	Адрес доставки: _____		Год изготовления: _____	
Дата и город: _____		Печать и подпись _____		

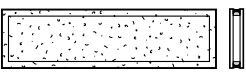
6. Принадлежности для секций ворот

Изделие	Описание	Период производства	№ арт.	Кол-во	Р
	Остекление из пластмассы, одинарное для кассетного остекления S (395 мм), прозрачное	01.06.1999 –	3060691 •	шт. _____	2205 /шт.
	Остекление из пластмассы, одинарное для кассетного остекления S (395 мм), кристаллической структуры	01.06.1999 –	3060501 •	шт. _____	2205 /шт.
	Остекление из пластмассы, одинарное для кассетного остекления M (620 мм), прозрачное	01.06.1999 – 28.02.2011	3060701 ⌚	шт. _____	2493 /шт.
	Двойное остекление из пластмассы для остекления типа D (680 мм), прозрачное, прозрачное	01.09.2004 –	3092754 •	шт. _____	4506 /шт.
	Двойное остекление из пластмассы, для остекления типа D (680 мм) кристаллической структуры, кристаллической структуры	01.07.2016 –	4014350 •	шт. _____	4506 /шт.
	Двойное остекление из пластмассы, для кассетного остекления S (395 мм) прозрачное, прозрачное Ворота с кассетами (16 мм) Ворота с гофрами (22 мм)	01.09.1999 – 01.03.2008 –	3092748 • 3092758 •	шт. _____ шт. _____	4026 /шт. 4026 /шт.

3) Укажите цвет RAL по выбору л/к покрытия мотива со вставками серии Design.

+² Надбавка к цене за отделку Decograin / Decopaint, см. стр. 188. Укажите номер артикула соответствующего варианта отделки поверхности Decograin / Decopaint.

+⁴ Надбавка к цене за оконные коробки с л/к покрытием цвета Color, RAL по выбору или цвета, подходящего к поверхности Decograin, см. стр. 186. Укажите номер артикула цвета.



+⁶ Надбавка к цене за вентиляционные решетки с л/к покрытием цвета Color, RAL по выбору или цвета, подходящего к поверхности Decograin, см. стр. 186. Укажите номер артикула цвета.

+¹³ Надбавка к цене за оконное стекло, см. стр. 86 – 88. Укажите номер артикула соответствующего варианта остекления.

+¹⁴ Надбавка к цене за вставки оконных коробок, см. стр. 85 – 86. Укажите номер артикула соответствующей вставки.

ЗАКАЗ	№ заказчика: _____ № заказа / комис.: _____		*Данные с заводской таблички	
			№ заказа: _____	№ ворот: _____
	Заказчик: _____		№ изделия: _____	Тип: _____
	Адрес доставки: _____		Год изготовления: _____	
	Дата и город: _____		Печать и подпись _____	

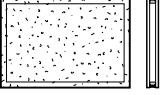
6. Принадлежности для секций ворот

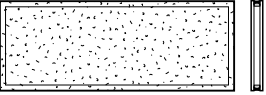
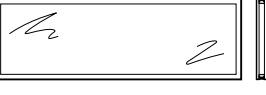
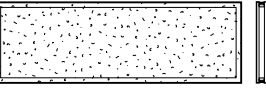
Изделие	Описание	Период производства	№ арт.	Кол-во	Р
	Двойное остекление из пластмассы, для кассетного остекления S (395 мм) кристаллической структуры, кристаллической структуры Ворота с кассетами (16 мм) Ворота с гофраами (22 мм)	01.07.2016 – 01.07.2016 –	4014347 •	шт.	4026 /шт. 4026 /шт.
			4014352 •		
	Двойное остекление из пластмассы, для кассетного остекления M (620 мм) прозрачное, прозрачное Ворота с гофраами (22 мм)	01.03.2008 –	3092756 •	шт.	4697 /шт.
	Двойное остекление из пластмассы, для кассетного остекления M (620 мм) кристаллической структуры, кристаллической структуры Ворота с гофраами (22 мм)	01.07.2016 –	4014351 •	шт.	4697 /шт.
	Двойное остекление из пластмассы, для кассетного остекления L (1004 мм) прозрачное, прозрачное Ворота с кассетами (16 мм) Ворота с гофраами (22 мм)	01.06.2003 – 28.02.2011 01.03.2008 –	3092750 •	шт.	6040 /шт. 6040 /шт.
			3092760 •		
	Двойное остекление из пластмассы, для кассетного остекления L (1004 мм) кристаллической структуры, кристаллической структуры Ворота с кассетами (16 мм) Ворота с гофраами (22 мм)	01.07.2016 – 01.07.2016 –	4014348 • 4014353 •	шт.	6040 /шт. 6040 /шт.

3) Укажите цвет RAL по выбору л/к покрытия мотива со вставками серии Design.

+² Надбавка к цене за отделку Decograin / Decopaint, см. стр. 188. Укажите номер артикула соответствующего варианта отделки поверхности Decograin / Decopaint.

+⁴ Надбавка к цене за оконные коробки с л/к покрытием цвета Color, RAL по выбору или цвета, подходящего к поверхности Decograin, см. стр. 186. Укажите номер артикула цвета.











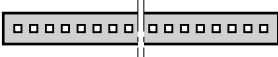









+⁶ Надбавка к цене за вентиляционные решетки с л/к покрытием цвета Color, RAL по выбору или цвета, подходящего к поверхности Decograin, см. стр. 186. Укажите номер артикула цвета.

+¹³ Надбавка к цене за оконное стекло, см. стр. 86 – 88. Укажите номер артикула соответствующего варианта остекления.

+¹⁴ Надбавка к цене за вставки оконных коробок, см. стр. 85 – 86. Укажите номер артикула соответствующей вставки.

ЗАКАЗ	№ заказчика: _____		№ заказа / комис.: _____		* Данные с заводской таблички	
					№ заказа:	№ ворот:
	Заказчик: _____				№ изделия:	Тип:
	Адрес доставки: _____				Год изготовления:	
Дата и город: _____		Печать и подпись				

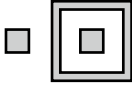
6. Принадлежности для секций ворот

Изделие	Описание	Период производства	№ арт.	Кол-во	Р
	Элементы серии Design, мотив 450			шт.	
	ширина ворот до 3000 мм	01.03.2003 –	3062991 	_____	42948 /шт.
	ширина ворот от 3000 мм	01.03.2003 –	3062992 	_____	62409 /шт.
	Надбавка к цене без перфорации		4002409 	_____	13421 /м
	Надбавка к цене за цветное покрытие		4016911 	_____	4218 /м
	Элемент серии Design, мотив 451	01.03.2003 –	3059712 	шт.	14476 /шт.
	Надбавка к цене за цветное покрытие		4016910 	_____	3355 /шт.
	Элемент серии Design, мотив 461	01.03.2003 –	4005818 	шт.	23679 /шт.
	прозрачное, прозрачное кристаллической структуры,	01.07.2016 –	4005819 	_____	23679 /шт.
	кристаллической структуры		4016910 	_____	3355 /шт.
	Надбавка к цене за цветное покрытие				
	Элемент серии Design, мотив 452	01.03.2003 –	3059713 	шт.	18598 /шт.
	Надбавка к цене за цветное покрытие		4016910 	_____	3355 /шт.
	Элемент серии Design, мотив 462	01.03.2003 –	4005828 	шт.	27513 /шт.
	прозрачное, прозрачное кристаллической структуры,	01.07.2016 –	4005829 	_____	27513 /шт.
	кристаллической структуры		4016910 	_____	3355 /шт.
	Надбавка к цене за цветное покрытие				
	Элемент серии Design, мотив 453	01.03.2018 –	3059714 	шт.	22241 /шт.
	Надбавка к цене за цветное покрытие		4016910 	_____	3355 /шт.

3) Укажите цвет RAL по выбору л/к покрытия мотива со вставками серии Design.

+2 Надбавка к цене за отделку Decograin / Decopaint, см. стр. 188. Укажите номер артикула соответствующего варианта отделки поверхности Decograin / Decopaint.

+4 Надбавка к цене за оконные коробки с л/к покрытием цвета Color, RAL по выбору или цвета, подходящего к поверхности Decograin, см. стр. 186. Укажите номер артикула цвета.





















+6 Надбавка к цене за вентиляционные решетки с л/к покрытием цвета Color, RAL по выбору или цвета, подходящего к поверхности Decograin, см. стр. 186. Укажите номер артикула цвета.

+13 Надбавка к цене за оконное стекло, см. стр. 86 – 88. Укажите номер артикула соответствующего варианта остекления.

+14 Надбавка к цене за вставки оконных коробок, см. стр. 85 – 86. Укажите номер артикула соответствующей вставки.

ЗАКАЗ	№ заказчика: _____		№ заказа / комис.: _____		* Данные с заводской таблички	
					№ заказа:	№ ворот:
	Заказчик: _____				№ изделия:	Тип:
	Адрес доставки: _____				Год изготовления:	
	Дата и город: _____				Печать и подпись	

6. Принадлежности для секций ворот

Изделие	Описание	Период производства	№ арт.	Кол-во	Р
 	Элемент серии Design, мотив 463 прозрачное, прозрачное кристаллической структуры, кристаллической структуры Надбавка к цене за цветное покрытие	01.03.2018 – 01.03.2018 –	4005838 	ШТ. _____	32211 /шт.
			4015982 	_____	32211 /шт.
			4016910 	_____	3355 /шт.
	Элемент серии Design, мотив 454 Надбавка к цене за цветное покрытие	01.03.2003 –	3059715 	ШТ. _____	14476 /шт.
 	Элемент серии Design, мотив 455 Надбавка к цене за цветное покрытие	01.03.2018 –	3059716 	ШТ. _____	18598 /шт.
  	Элемент серии Design, мотив 456 Надбавка к цене за цветное покрытие	01.03.2003 –	3059717 	ШТ. _____	17256 /шт.
   	Элемент серии Design, мотив 457 Надбавка к цене за цветное покрытие	01.03.2003 –	3059718 	ШТ. _____	19748 /шт.
			4016910 	_____	3355 /шт.

3) Укажите цвет RAL по выбору л/к покрытия мотива со вставками серии Design.

+² Надбавка к цене за отделку Deco grain / Deco paint, см. стр. 188. Укажите номер артикула соответствующего варианта отделки поверхности Deco grain / Deco paint.

+⁴ Надбавка к цене за оконные коробки с л/к покрытием цвета Color, RAL по выбору или цвета, подходящего к поверхности Deco grain, см. стр. 186. Укажите номер артикула цвета.











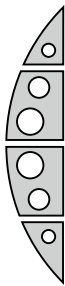

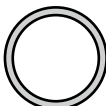
+⁶ Надбавка к цене за вентиляционные решетки с л/к покрытием цвета Color, RAL по выбору или цвета, подходящего к поверхности Deco grain, см. стр. 186. Укажите номер артикула цвета.

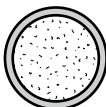
+¹³ Надбавка к цене за оконное стекло, см. стр. 86–88. Укажите номер артикула соответствующего варианта остекления.

+¹⁴ Надбавка к цене за вставки оконных коробок, см. стр. 85–86. Укажите номер артикула соответствующей вставки.

ЗАКАЗ	№ заказчика:	№ заказа / комис.:	* Данные с заводской таблички	
			№ заказа:	№ ворот:
	Заказчик:		№ изделия:	Тип:
	Адрес доставки: _____		Год изготовления:	
	Дата и город:		Печать и подпись	

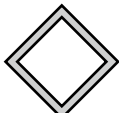
6. Принадлежности для секций ворот

Изделие	Описание	Период производства	№ арт.	Кол-во	Р
	6.1 Элемент серии Design, мотив 458 Надбавка к цене за цветное покрытие	01.03.2003 –	3059719  4016910 	шт. _____ _____	19940 /шт. 3355 /шт.
	6.2 Элемент серии Design, мотив 459 Надбавка к цене за цветное покрытие	01.03.2003 –	3070282  4016910 	шт. _____ _____	26747 /шт. 3355 /шт.
	6.3 Элемент серии Design, мотив 469 прозрачное, прозрачное кристаллической структуры, кристаллической структуры Надбавка к цене за цветное покрытие	01.03.2003 – 01.07.2016 –	4005848  4005849  4016910 	шт. _____ _____ _____	39976 /шт. 39976 /шт. 3355 /шт.
	6.4 Элемент серии Design, мотив 460 Надбавка к цене за цветное покрытие	01.03.2003 –	4016032  4016910 	шт. _____ _____	12942 /шт. 3355 /шт.
	6.5 Элемент серии Design, мотив 471 Надбавка к цене за цветное покрытие	01.03.2016 –	4014434  4016910 	шт. _____ _____	14476 /шт. 3355 /шт.

3) Укажите цвет RAL по выбору л/к покрытия мотива со вставками серии Design.

+² Надбавка к цене за отделку Decograin / Decopaint, см. стр. 188. Укажите номер артикула соответствующего варианта отделки поверхности Decograin / Decopaint.

+⁴ Надбавка к цене за оконные коробки с л/к покрытием цвета Color, RAL по выбору или цвета, подходящего к поверхности Decograin, см. стр. 186. Укажите номер артикула цвета.











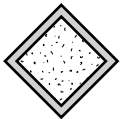



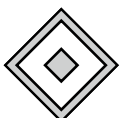

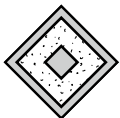

+⁶ Надбавка к цене за вентиляционные решетки с л/к покрытием цвета Color, RAL по выбору или цвета, подходящего к поверхности Decograin, см. стр. 186. Укажите номер артикула цвета.

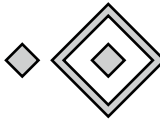
+¹³ Надбавка к цене за оконное стекло, см. стр. 86 – 88. Укажите номер артикула соответствующего варианта остекления.

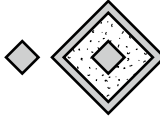
+¹⁴ Надбавка к цене за вставки оконных коробок, см. стр. 85 – 86. Укажите номер артикула соответствующей вставки.

ЗАКАЗ	№ заказчика: _____		№ заказа / комис.: _____		*Данные с заводской таблички	
					№ заказа:	№ ворот:
	Заказчик: _____				№ изделия:	Тип:
	Адрес доставки: _____				Год изготовления:	
	Дата и город: _____				Печать и подпись	

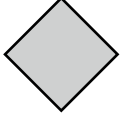
6. Принадлежности для секций ворот

Изделие	Описание	Период производства	№ арт.	Кол-во	Р
	Элемент серии Design, мотив 481 прозрачное, прозрачное кристаллической структуры, кристаллической структуры Надбавка к цене за цветное покрытие	01.03.2016 –	4014436 	шт. _____	23679 /шт.
		01.03.2016 –	4014435 	шт. _____	23679 /шт.
			4016910 	шт. _____	3355 /шт.
	Элемент серии Design, мотив 472 Надбавка к цене за цветное покрытие	01.03.2018 –	4015980 	шт. _____	18598 /шт.
			4016910 	шт. _____	3355 /шт.
	Элемент серии Design, мотив 482 прозрачное, прозрачное кристаллической структуры, кристаллической структуры Надбавка к цене за цветное покрытие	01.03.2018 –	4016003 	шт. _____	27513 /шт.
		01.03.2018 –	4016004 	шт. _____	27513 /шт.
			4016910 	шт. _____	3355 /шт.
	Элемент серии Design, мотив 473 Надбавка к цене за цветное покрытие	01.03.2018 –	4015981 	шт. _____	23679 /шт.
			4016910 	шт. _____	3355 /шт.
	Элемент серии Design, мотив 483 прозрачное, прозрачное кристаллической структуры, кристаллической структуры Надбавка к цене за цветное покрытие	01.03.2018 –	4016001 	шт. _____	32211 /шт.
		01.03.2018 –	4016002 	шт. _____	32211 /шт.
			4016910 	шт. _____	3355 /шт.
	Элемент серии Design, мотив 474 Надбавка к цене за цветное покрытие	01.03.2018 –	4016056 	шт. _____	14476 /шт.
			4016910 	шт. _____	3355 /шт.

3) Укажите цвет RAL по выбору л/к покрытия мотива со вставками серии Design.

+2 Надбавка к цене за отделку Deco grain / Deco paint, см. стр. 188. Укажите номер артикула соответствующего варианта отделки поверхности Deco grain / Deco paint.

+4 Надбавка к цене за оконные коробки с л/к покрытием цвета Color, RAL по выбору или цвета, подходящего к поверхности Deco grain, см. стр. 186. Укажите номер артикула цвета.

+6 Надбавка к цене за вентиляционные решетки с л/к покрытием цвета Color, RAL по выбору или цвета, подходящего к поверхности Deco grain, см. стр. 186. Укажите номер артикула цвета.

+13 Надбавка к цене за оконное стекло, см. стр. 86 – 88. Укажите номер артикула соответствующего варианта остекления.

+14 Надбавка к цене за вставки оконных коробок, см. стр. 85 – 86. Укажите номер артикула соответствующей вставки.

ЗАКАЗ	№ заказчика: _____		№ заказа / комис.: _____		* Данные с заводской таблички	
					№ заказа:	№ ворот:
	Заказчик: _____				№ изделия:	Тип:
	Адрес доставки: _____				Год изготовления:	
	Дата и город: _____				Печать и подпись	

6. Принадлежности для секций ворот

Изделие	Описание	Период производства	№ арт.	Кол-во	Р
	Элемент серии Design, мотив 475 Надбавка к цене за цветное покрытие	01.03.2018 –	4016057  4016910 	шт. _____ _____	18598 /шт. 3355 /шт.
123... abcdef	Элемент серии Design, номер дома 0-9, a-f, 8 см Мотив № _____ Мотив типа шрифта _____ (Classic или Modern) Надбавка к цене за цветное покрытие	01.03.2019 –	4016634  4016910 	шт. _____ _____	9395 /шт. 3355 /шт.
123... abcdef	Элемент серии Design, номер дома 0-9, a-f, 15 см Мотив типа шрифта _____ (Classic или Modern) Надбавка к цене за цветное покрытие	01.03.2019 –	4016635  4016910 	шт. _____ _____	9395 /шт. 3355 /шт.
	Элемент серии Design, «Не загроживать выезд!», 8 см Мотив типа шрифта _____ (Classic или Modern) Надбавка к цене за цветное покрытие	01.03.2019 –	4016686  4016910 	шт. _____ _____	11504 /шт. 3355 /шт.
	Двойное остекление из пластмассы для мотивов 461 – 463, прозрачное, прозрачное	01.03.2005 –	3089749 •	шт. _____	7382 /шт.

3) Укажите цвет RAL по выбору л/к покрытия мотива со вставками серии Design.

+² Надбавка к цене за отделку Decograin / Decopaint, см. стр. 188. Укажите номер артикула соответствующего варианта отделки поверхности Decograin / Decopaint.

+⁴ Надбавка к цене за оконные коробки с л/к покрытием цвета Color, RAL по выбору или цвета, подходящего к поверхности Decograin, см. стр. 186. Укажите номер артикула цвета.

+⁶ Надбавка к цене за вентиляционные решетки с л/к покрытием цвета Color, RAL по выбору или цвета, подходящего к поверхности Decograin, см. стр. 186. Укажите номер артикула цвета.

+¹³ Надбавка к цене за оконное стекло, см. стр. 86 – 88. Укажите номер артикула соответствующего варианта остекления.

+¹⁴ Надбавка к цене за вставки оконных коробок, см. стр. 85 – 86. Укажите номер артикула соответствующей вставки.

ЗАКАЗ	№ заказчика: _____	№ заказа / комис.: _____	* Данные с заводской таблички	
			№ заказа: _____	№ ворот: _____
	Заказчик: _____		№ изделия: _____	Тип: _____
	Адрес доставки: _____		Год изготовления: _____	
	Дата и город: _____		Печать и подпись _____	

6. Принадлежности для секций ворот

Изделие	Описание	Период производства	№ арт.	Кол-во	Р
	Двойное остекление из пластмассы для мотивов 461 – 463 кристаллической структуры, кристаллической структуры	01.07.2016 –	4014345 •	шт. _____	7382 /шт.
	Двойное остекление из пластмассы, прозрачное, прозрачное, для мотива 469	01.03.2006 –	3089751 •	шт. _____	20036 /шт.
	Двойное остекление из пластмассы для мотива 469 кристаллической структуры, кристаллической структуры	01.07.2016 –	4014346 •	шт. _____	20132 /шт.
	Мотив 500 со вставками (серия Design), прерывистые вставки под дерево, длина = 429 мм под нерж. сталь, длина = 429 мм RAL по выбору ³⁾	01.07.2015 – 01.07.2015 – 01.07.2015 –	4013135 ⌚ 4013136 ⌚ 4015858 ⌚	шт. _____ _____ _____	1764 /шт. 1764 /шт. 2972 /шт.

3) Укажите цвет RAL по выбору л/к покрытия мотива со вставками серии Design.

+² Надбавка к цене за отделку Decograin / Decopaint, см. стр. 188. Укажите номер артикула соответствующего варианта отделки поверхности Decograin / Decopaint.

+⁴ Надбавка к цене за оконные коробки с л/к покрытием цвета Color, RAL по выбору или цвета, подходящего к поверхности Decograin, см. стр. 186. Укажите номер артикула цвета.











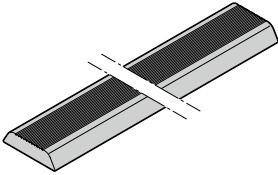







+⁶ Надбавка к цене за вентиляционные решетки с л/к покрытием цвета Color, RAL по выбору или цвета, подходящего к поверхности Decograin, см. стр. 186. Укажите номер артикула цвета.

+¹³ Надбавка к цене за оконное стекло, см. стр. 86 – 88. Укажите номер артикула соответствующего варианта остекления.

+¹⁴ Надбавка к цене за вставки оконных коробок, см. стр. 85 – 86. Укажите номер артикула соответствующей вставки.

ЗАКАЗ	№ заказчика: _____		№ заказа / комис.: _____		* Данные с заводской таблички	
					№ заказа:	№ ворот:
	Заказчик:				№ изделия:	Тип:
	Адрес доставки: _____				Год изготовления:	
	Дата и город: _____				Печать и подпись	

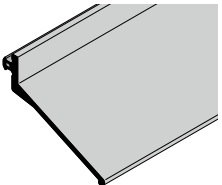
6. Принадлежности для секций ворот

Изделие	Описание	Период производства	№ арт.	Кол-во	Р	
	* Вставки серии Design Мотив 501, сплошные вставки под дерево под нерж. сталь RAL по выбору ³⁾	01.07.2015 – 01.07.2015 – 01.07.2015 –	4013137  4013138  4014999 	ШТ. _____ _____ _____	2876 /м 2876 /м 4218 /м	
	Мотив 502 под дерево под нерж. сталь RAL по выбору ³⁾	01.03.2018 – 01.03.2018 – 01.03.2018 –	4016010  4016011  4016012 	_____ _____ _____	2876 /м 2876 /м 4218 /м	
	Мотив 503 под дерево под нерж. сталь RAL по выбору ³⁾	01.03.2018 – 01.03.2018 – 01.03.2018 –	4016013  4016014  4016015 	_____ _____ _____	5656 /м 5656 /м 8724 /м	
	Мотив 504 под дерево под нерж. сталь RAL по выбору ³⁾	01.03.2018 – 01.03.2018 – 01.03.2018 –	4016022  4016023  4016024 	_____ _____ _____	2876 /м 2876 /м 4026 /м	
	Мотив 505 под дерево под нерж. сталь RAL по выбору ³⁾	01.03.2018 – 01.03.2018 – 01.03.2018 –	4016025  4016026  4016027 	_____ _____ _____	2876 /м 2876 /м 4026 /м	
		Уплотнение перемычки HG 004 (только направляющая Н и ворота с калиткой) Длина _____ мм	01.06.1999 –	3045681 	ШТ. _____	1045 /м

3) Укажите цвет RAL по выбору л/к покрытия мотива со вставками серии Design.

+² Надбавка к цене за отделку Decograin / Decopaint, см. стр. 188. Укажите номер артикула соответствующего варианта отделки поверхности Decograin / Decopaint.

+⁴ Надбавка к цене за оконные коробки с л/к покрытием цвета Color, RAL по выбору или цвета, подходящего к поверхности Decograin, см. стр. 186. Укажите номер артикула цвета.

+⁶ Надбавка к цене за вентиляционные решетки с л/к покрытием цвета Color, RAL по выбору или цвета, подходящего к поверхности Decograin, см. стр. 186. Укажите номер артикула цвета.

+¹³ Надбавка к цене за оконное стекло, см. стр. 86–88. Укажите номер артикула соответствующего варианта остекления.

+¹⁴ Надбавка к цене за вставки оконных коробок, см. стр. 85–86. Укажите номер артикула соответствующей вставки.

ЗАКАЗ	№ заказчика: _____		№ заказа / комис.: _____		* Данные с заводской таблички	
					№ заказа:	№ ворот:
	Заказчик: _____				№ изделия:	Тип:
	Адрес доставки: _____				Год изготовления:	
	Дата и город: _____				Печать и подпись	

6. Принадлежности для секций ворот

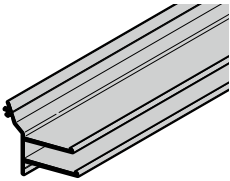
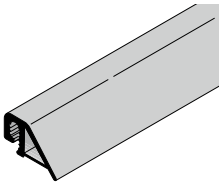
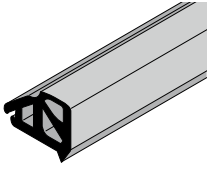
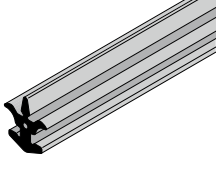
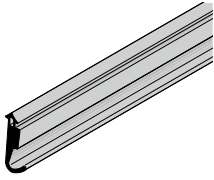
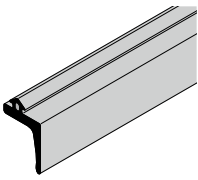
Изделие	Описание	Период производства	№ арт.	Кол-во	Р
	Уплотнение перемычки ThermoFrame, HG 080 3250 mm 6000 mm	01.05.2011 – 01.05.2011 –	4012841 • 4012833 •	ШТ. _____ _____	6327 /шт. 11600 /шт.
	Уплотнение фальш-панели Длина _____ мм	01.06.1999 –	3046369 ⌚	ШТ. _____ _____	1045 /м
	Промежуточное уплотнение HG013, термическое разделение Длина _____ мм	01.03.2013 –	3045685 ⌚	ШТ. _____ _____	652 /м
	Промежуточное уплотнение HG 016, двустенные секции ворот и рама остекления NF Длина _____ мм	01.06.1999 –	3045684 ⌚	ШТ. _____ _____	268 /м
	Уплотнение упора HG 014, ворота с калиткой, сбоку Длина _____ мм	01.05.2000 –	3046482 ⌚	ШТ. _____ _____	594 /м
	Уплотнение двери HG 039, калитка, снизу Длина _____ мм	01.03.2005 –	3064281 ⌚	ШТ. _____ _____	777 /м

3) Укажите цвет RAL по выбору л/к покрытия мотива со вставками серии Design.

+² Надбавка к цене за отделку Decograin / Decopaint, см. стр. 188. Укажите номер артикула соответствующего варианта отделки поверхности Decograin / Decopaint.

+⁴ Надбавка к цене за оконные коробки с л/к покрытием цвета Color, RAL по выбору или цвета, подходящего к поверхности Decograin, см. стр. 186. Укажите номер артикула цвета.











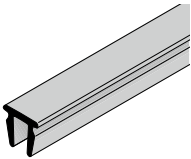

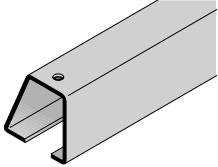
+⁶ Надбавка к цене за вентиляционные решетки с л/к покрытием цвета Color, RAL по выбору или цвета, подходящего к поверхности Decograin, см. стр. 186. Укажите номер артикула цвета.

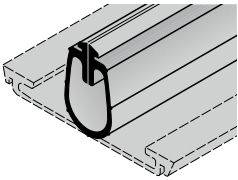
+¹³ Надбавка к цене за оконное стекло, см. стр. 86–88. Укажите номер артикула соответствующего варианта остекления.

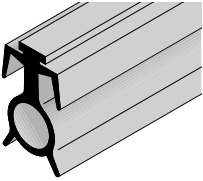
+¹⁴ Надбавка к цене за вставки оконных коробок, см. стр. 85–86. Укажите номер артикула соответствующей вставки.

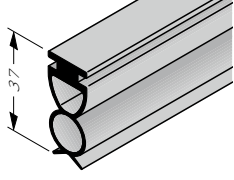
ЗАКАЗ	№ заказчика: _____	№ заказа / комис.: _____	* Данные с заводской таблички	
			№ заказа: _____	№ ворот: _____
	Заказчик: _____		№ изделия: _____	Тип: _____
	Адрес доставки: _____		Год изготовления: _____	
	Дата и город: _____		Печать и подпись _____	

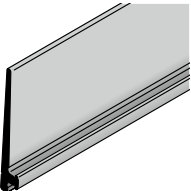
6. Принадлежности для секций ворот

Изделие	Описание	Период производства	№ арт.	Кол-во	Р
	Уплотнение порога HG 037, калитка, снизу Длина _____ мм	01.03.2005 –	3064282 	шт. _____	863 /м
	Приемная шина для напольного уплотнения Длина _____ мм Не для ворот с калиткой Саморез по металлу 3,5 × 9,5	01.06.1999 –	3041117  3041298 	шт. _____	892 /м 19 /шт.
	Напольное уплотнение Длина _____ мм Не для ворот с калиткой	01.06.1999 –	3045652 	шт. _____	3739 /м
	Напольное уплотнение с вентиляционными прорезями Длина _____ мм Не для ворот с калиткой	01.06.1999 –	3040107 	шт. _____	5656 /м
	Напольное уплотнение для ворот с калиткой с порогом Длина _____ мм	01.05.2000 –	3054462 	шт. _____	3164 /м
	Уплотнение для регулируемого напольного профиля HG 109 Длина _____ мм	01.03.2020 –	4018439 	шт. _____	748 /м

3) Укажите цвет RAL по выбору л/к покрытия мотива со вставками серии Design.

+² Надбавка к цене за отделку Decograin / Decopaint, см. стр. 188. Укажите номер артикула соответствующего варианта отделки поверхности Decograin / Decopaint.

+⁴ Надбавка к цене за оконные коробки с л/к покрытием цвета Color, RAL по выбору или цвета, подходящего к поверхности Decograin, см. стр. 186. Укажите номер артикула цвета.







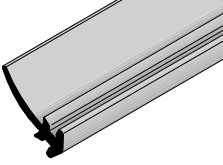

+⁶ Надбавка к цене за вентиляционные решетки с л/к покрытием цвета Color, RAL по выбору или цвета, подходящего к поверхности Decograin, см. стр. 186. Укажите номер артикула цвета.

+¹³ Надбавка к цене за оконное стекло, см. стр. 86 – 88. Укажите номер артикула соответствующего варианта остекления.

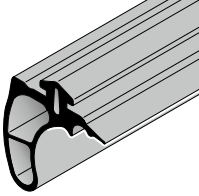
+¹⁴ Надбавка к цене за вставки оконных коробок, см. стр. 85 – 86. Укажите номер артикула соответствующей вставки.

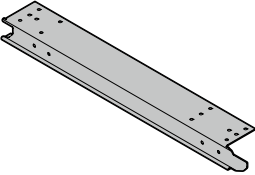
ЗАКАЗ	№ заказчика: _____	№ заказа / комис.: _____	* Данные с заводской таблички	
	Заказчик: _____	_____	№ заказа: _____	№ ворот: _____
	Адрес доставки: _____	_____	№ изделия: _____	Тип: _____
	_____	_____	Год изготовления: _____	_____
	Дата и город: _____	_____	Печать и подпись _____	

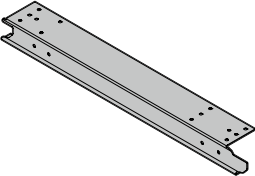
6. Принадлежности для секций ворот

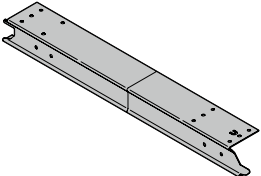
Изделие	Описание	Период производства	№ арт.	Кол-во	Р
	Уплотнение фальш-панели, монтаж заподлицо для ворот, HG 058 Длина _____ мм	01.07.2011 –	4005281 	ШТ. _____	1074 /м
	Комплект: Напольное уплотнение HG107, Reno RZ Длина 3100 мм	08.10.2021 –	4020139 	ШТ. _____	5177 /м
	Торцевая накладка для установленной заподлицо фальш-панели, тип BF (верхняя секция ворот) справа слева	01.07.2011 – 01.07.2011 –	4004944  4004943 	ШТ. _____ _____	805 /шт. 805 /шт.
	Торцевая накладка для секции ворот справа слева	01.06.1999 – 01.06.1999 –	3047288  3047287 	ШТ. _____ _____	729 /шт. 729 /шт.
	Торцевая накладка для секции ворот LTH вверху справа слева внизу, между справа слева	01.06.2022 – 01.06.2022 – 01.06.2022 – 01.06.2022 –	4020509 4020508 4020511 4020510	ШТ. _____ _____ _____ _____	1630 /шт. 1630 /шт. 1630 /шт. 1630 /шт.

3) Укажите цвет RAL по выбору л/к покрытия мотива со вставками серии Design.

+² Надбавка к цене за отделку Decograin / Decopaint, см. стр. 188. Укажите номер артикула соответствующего варианта отделки поверхности Decograin / Decopaint.

+⁴ Надбавка к цене за оконные коробки с л/к покрытием цвета Color, RAL по выбору или цвета, подходящего к поверхности Decograin, см. стр. 186. Укажите номер артикула цвета.









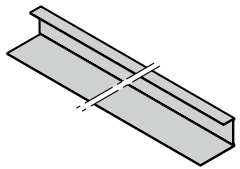

+⁶ Надбавка к цене за вентиляционные решетки с л/к покрытием цвета Color, RAL по выбору или цвета, подходящего к поверхности Decograin, см. стр. 186. Укажите номер артикула цвета.

+¹³ Надбавка к цене за оконное стекло, см. стр. 86 – 88. Укажите номер артикула соответствующего варианта остекления.

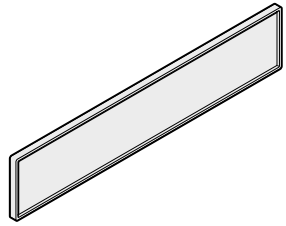
+¹⁴ Надбавка к цене за вставки оконных коробок, см. стр. 85 – 86. Укажите номер артикула соответствующей вставки.

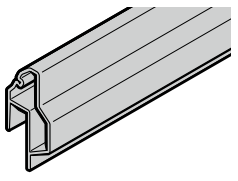
ЗАКАЗ	№ заказчика: _____	№ заказа / комис.: _____	* Данные с заводской таблички	
			№ заказа: _____	№ ворот: _____
	Заказчик: _____		№ изделия: _____	Тип: _____
	Адрес доставки: _____		Год изготовления: _____	
	Дата и город: _____		Печать и подпись _____	

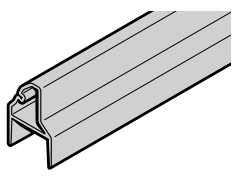
6. Принадлежности для секций ворот

Изделие	Описание	Период производства	№ арт.	Кол-во	Р
	Торцевая накладка для фальш-панели и неподвижного элемента гладкая, цвета RAL 9002 Длина _____ мм Декоративная отделка Decograin	01.06.1999 –	3046560 	шт. _____	1342 /м
	Длина _____ мм Цвет, RAL _____	01.07.2015 –	4014654 	шт. _____	1438 /м
	Длина _____ мм	01.06.2019 –	4017983 	шт. _____	8340 /м
	Крепление таблички с логотипом 165,1 × 32,7 × 3,5 мм PMMA	01.01.2017 –	4014110 •	шт. _____	729 /шт.
	Табличка с логотипом Hörmann 162,2 × 29,8 мм	01.01.2017 –	4014605 •	шт. _____	729 /шт.
	Профиль для укорачивания высоты NF 89, анодированный (42 / 20 мм) 6000 мм Длина _____ мм	01.06.2006 –	4004733 •	шт. _____	19844 /шт.
		01.06.2006 –	3057522 	шт. _____	5848 /м
	Профиль для укорачивания высоты NF 96, анодированный (42 мм) 6100 мм, черного цвета Длина _____ мм	01.12.2017 –	4016005 •	шт. _____	17256 /шт.
		15.05.2017 –	4015785 	шт. _____	5464 /м

3) Укажите цвет RAL по выбору л/к покрытия мотива со вставками серии Design.

+² Надбавка к цене за отделку Decograin / Decopaint, см. стр. 188. Укажите номер артикула соответствующего варианта отделки поверхности Decograin / Decopaint.

+⁴ Надбавка к цене за оконные коробки с л/к покрытием цвета Color, RAL по выбору или цвета, подходящего к поверхности Decograin, см. стр. 186. Укажите номер артикула цвета.

+⁶ Надбавка к цене за вентиляционные решетки с л/к покрытием цвета Color, RAL по выбору или цвета, подходящего к поверхности Decograin, см. стр. 186. Укажите номер артикула цвета.

+¹³ Надбавка к цене за оконное стекло, см. стр. 86–88. Укажите номер артикула соответствующего варианта остекления.

+¹⁴ Надбавка к цене за вставки оконных коробок, см. стр. 85–86. Укажите номер артикула соответствующей вставки.

ЗАКАЗ	№ заказчика: _____	№ заказа / комис.: _____	* Данные с заводской таблички	
	Заказчик: _____	Адрес доставки: _____	№ заказа: _____	№ ворот: _____
	Дата и город: _____	Печать и подпись _____	№ изделия: _____	Тип: _____
			Год изготовления: _____	

6. Принадлежности для секций ворот

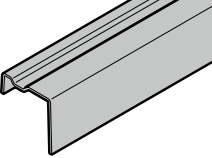
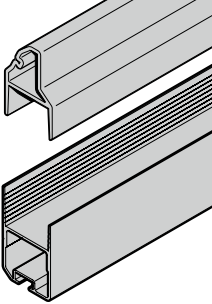
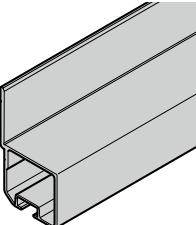
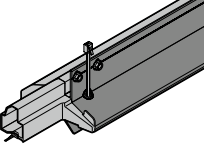
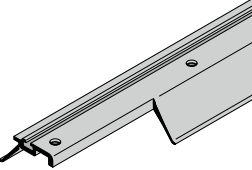
Изделие	Описание	Период производства	№ арт.	Кол-во	Р
	Профиль для укорачивания высоты SP 109 RAL 9002, длина _____ мм	01.11.2019 –	4018440 •	ШТ. _____	3355 /м
	Набор для укорачивания (для LPU 42) Для уменьшения заказчиком высоты ворот сверху, черного цвета снизу, серебристого цвета Надбавка к цене за цветной профиль для укорачивания нижней секции ворот	01.03.2016 – 01.03.2016 –	4015563 ⌘ 4015564 ⌘ 4015788 •	ШТ. _____ _____ _____	5464 /м 5464 /м 7573 /м
	Замыкающий профиль NF 98 черного цвета, анодированный, для анодированного элемента	01.06.1999 –	4005290 ⌘	ШТ. _____	6998 /м
	Профиль порога для ворот, 120 мм без профиля цоколя дверного полотна калитки профиль цоколя дверного полотна калитки	01.03.2005 – 01.03.2005 –	4005124 ⌘ 4015630 ⌘	ШТ. _____ _____	16872 /м 4218 /м
	Напольное уплотнение для ворот с калиткой без порога, перфорированное Длина _____ мм Саморез по металлу 4,2 × 13, с полумоноцилиндрической головкой и Torx из нерж. стали	01.03.2005 –	3064283 ⌘ 3065933 •	ШТ. _____ _____	3547 /м 35 /шт.

3) Укажите цвет RAL по выбору л/к покрытия мотива со вставками серии Design.

+2 Надбавка к цене за отделку Decograin / Decopaint, см. стр. 188. Укажите номер артикула соответствующего варианта отделки поверхности Decograin / Decopaint.

+4 Надбавка к цене за оконные коробки с л/к покрытием цвета Color, RAL по выбору или цвета, подходящего к поверхности Decograin, см. стр. 186. Укажите номер артикула цвета.

+6 Надбавка к цене за вентиляционные решетки с л/к покрытием цвета Color, RAL по выбору или цвета, подходящего к поверхности Decograin, см. стр. 186. Укажите номер артикула цвета.

+13 Надбавка к цене за оконное стекло, см. стр. 86 – 88. Укажите номер артикула соответствующего варианта остекления.

+14 Надбавка к цене за вставки оконных коробок, см. стр. 85 – 86. Укажите номер артикула соответствующей вставки.

ЗАКАЗ	№ заказчика: _____	№ заказа / комис.: _____	* Данные с заводской таблички	
			№ заказа: _____	№ ворот: _____
	Заказчик: _____		№ изделия: _____	Тип: _____
	Адрес доставки: _____		Год изготовления: _____	
Дата и город: _____		Печать и подпись _____		

6. Принадлежности для секций ворот

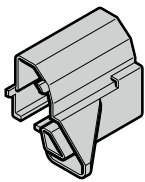
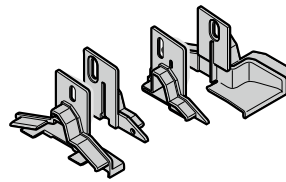
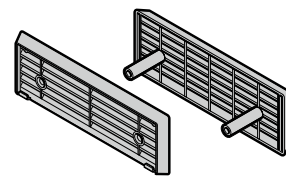
Изделие	Описание	Период производства	№ арт.	Кол-во	Р
	Концевая деталь цоколя для ворот с калиткой с порогом справа слева	01.05.2000 – 01.05.2000 –	3053787 • 3053788 •	ШТ. _____ _____	489 /шт. 489 /шт.
	Концевая деталь цоколя для ворот с калиткой без порога справа слева Винт с полуцилиндрической головкой 4 x 12, из нерж. стали	01.03.2005 – 01.03.2005 –	3062134 • 3062133 • 3064279 •	ШТ. _____ _____ _____	460 /шт. 460 /шт. 43 /шт.
	Комплект: колпачки для цоколя двери и заглушки для ворот с калиткой без высокого порога С петлями Roton DIN правый DIN левый Со скрытыми петлями DIN левый DIN правый	01.03.2005 – 01.03.2005 – 01.07.2014 – 01.07.2014 –	3064284 • 3064285 • 3091750 • 3091751 •	ШТ. _____ _____ _____ _____	1102 /шт. 1102 /шт. 1102 /шт. 1102 /шт.
	Вентиляционная решетка, черного цвета EPU 42 (20 мм) LPU 42 (42 мм)	01.03.2004 – 01.06.1999 –	3055464 ⌚ 3041072 ⌚	ШТ. _____ _____	2876 /шт. 2876 /шт.
	Вентиляционная решетка, цвет EPU 42 (20 мм) LPU 42 (42 мм) По образцу RAL _____	01.03.2004 – 01.06.1999 –	4014194 ⌚ 4014195 ⌚	ШТ. _____ _____ _____	2972 /шт. 3164 /шт. + ⁶

3) Укажите цвет RAL по выбору л/к покрытия мотива со вставками серии Design.

+² Надбавка к цене за отделку Decograin / Decopaint, см. стр. 188. Укажите номер артикула соответствующего варианта отделки поверхности Decograin / Decopaint.

+⁴ Надбавка к цене за оконные коробки с л/к покрытием цвета Color, RAL по выбору или цвета, подходящего к поверхности Decograin, см. стр. 186. Укажите номер артикула цвета.

+⁶ Надбавка к цене за вентиляционные решетки с л/к покрытием цвета Color, RAL по выбору или цвета, подходящего к поверхности Decograin, см. стр. 186. Укажите номер артикула цвета.

+¹³ Надбавка к цене за оконное стекло, см. стр. 86 – 88. Укажите номер артикула соответствующего варианта остекления.

+¹⁴ Надбавка к цене за вставки оконных коробок, см. стр. 85 – 86. Укажите номер артикула соответствующей вставки.

ЗАКАЗ	№ заказчика: _____		№ заказа / комис.: _____		*Данные с заводской таблички	
					№ заказа:	№ ворот:
	Заказчик: _____				№ изделия:	Тип:
	Адрес доставки: _____				Год изготовления:	
	Дата и город: _____				Печать и подпись	

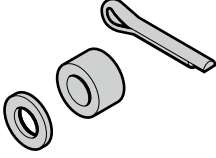
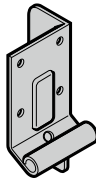
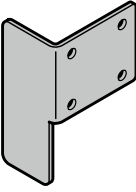
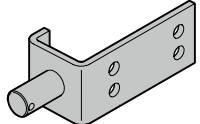

7. Фурнитура для секций ворот и секций ворот с калиткой

Изделие	Описание	Период производства	№ арт.	Кол-во	Р
	Накладка			шт.	
	Направляющие N, L, H, BL справа	01.06.1999 –	3047248 •	_____	1217 /шт.
	слева	01.06.1999 –	3047249 •	_____	1217 /шт.
	Premium, направляющие N, L, H, RAL 9002 справа	01.03.2019 –	4016315 •	_____	1706 /шт.
	слева	01.03.2019 –	4016314 •	_____	1706 /шт.
	Саморез по металлу А 6,5 × 16, GEOMET®		3095152 •	_____	31 /шт.
	Винт с полуцилиндрической головкой по металлу / резьба Sprax 6,5 × 35		3045405 •	_____	33 /шт.
	Комплект: дистанционное кольцо (1 шт.), направляющие N, L, BL, H 1 шплинт 3 × 18, 1 шайба 13	01.06.1999 –	3054028 •	шт.	537 /шт.
	Накладка			шт.	
	Направляющие Z, BZ справа	01.09.1999 –	3055053 •	_____	853 /шт.
	слева	01.09.1999 –	3055052 •	_____	853 /шт.
	Premium, направляющая Z, RAL 9002 справа	01.03.2019 –	4016306 •	_____	1112 /шт.
	слева	01.03.2019 –	4016305 •	_____	1112 /шт.
	Саморез по металлу А 6,5 × 16, GEOMET®		3095152	_____	31 /шт.
	Накладка для направляющих SN, SL			шт.	
справа	01.03.2017 –	4015098 •	_____	1217 /шт.	
слева	01.03.2017 –	4015097 •	_____	1217 /шт.	
	Саморез по металлу А 6,5 × 16, GEOMET®		3095152 •	_____	31 /шт.
	Приемник троса, направляющие SN, SL	01.03.2017 –	4015115 •	шт.	1668 /шт.

[+] Без надбавки к цене

ЗАКАЗ	№ заказчика:	№ заказа / комис.:	* Данные с заводской таблички	
			№ заказа:	№ ворот:
	Заказчик:		№ изделия:	Тип:
	Адрес доставки:		Год изготовления:	
	Дата и город:		Печать и подпись	

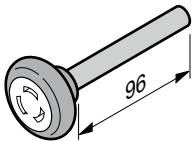
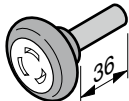
7. Фурнитура для секций ворот и секций ворот с калиткой

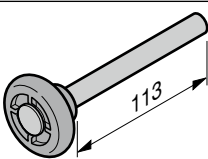
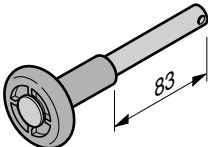
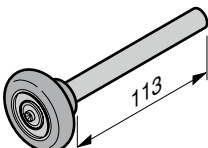
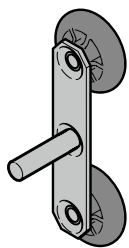
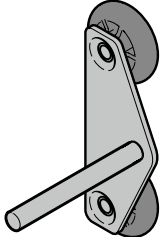
Изделие	Описание	Период производства	№ арт.	Кол-во	Р
	Ходовой ролик, нижний с осью 95 мм, для направляющих Z, BZ	01.09.1999 –	3047259 •	шт. _____	959 /шт.
	Ходовой ролик, нижний с осью 50 мм, для направляющих N, L, BL, H	01.06.1999 –	3040311 •	шт. _____	671 /шт.
	Ходовой ролик (промежуточный) с осью 40 мм, для направляющих N, L, BL, Z, BZ	01.06.1999 –	3039956 •	шт. _____	671 /шт.
	Ходовой ролик (промежуточный) типа G (направляющая H)	01.06.1999 –	3041112 •	шт. _____	1217 /шт.
	Ходовой ролик, верхний, типа GS (направляющая H) Шплинт 4 × 18, оцинкованный	01.06.1999 –	3041113 • 3024784 •	шт. _____ _____	1217 /шт. 15 /шт.
	Ходовой ролик, тип K, LZ > 5000, RC2	09.07.2001 –	3039964 •	шт. _____	1438 /шт.
	Сдвоенные ходовые ролики TL004 оцинкованное исполнение	01.03.2020 –	4014006 •	шт. _____	1170 /шт.
	Сдвоенные ходовые ролики TL005 вес полотна ворот ≥ 170 кг, оцинкованное исполнение	01.03.2020 –	3094896 •	шт. _____	2780 /шт.

[+] Без надбавки к цене

ЗАКАЗ	№ заказчика: _____	№ заказа / комис.: _____	* Данные с заводской таблички	
			№ заказа: _____	№ ворот: _____
	Заказчик: _____		№ изделия: _____	Тип: _____
	Адрес доставки: _____		Год изготовления: _____	
	Дата и город: _____		Печать и подпись _____	

7. Фурнитура для секций ворот и секций ворот с калиткой

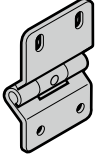
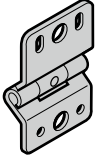
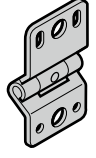
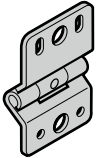
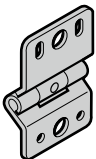
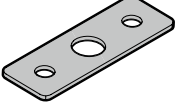
Изделие	Описание	Период производства	№ арт.	Кол-во	Р
	Шарнир тип 2 тип 2 Premium, RAL 9002 Саморез по металлу А 6,5 × 16, GEOMET® Винт с полуцилиндрической головкой по металлу / резьба Spax 6,5 × 35	01.06.1999 – 01.03.2019 –	3045117 • _____	шт.	729 /шт.
			4016310 • _____		997 /шт.
			3095152 • _____		31 /шт.
			3045405 • _____		33 /шт.
	Шарнир (направляющая Н) RC2 тип 2 Н тип 2 Premium, RAL 9002 направляющая N, L от LZ > 5000 мм Саморез по металлу А 6,5 × 16, GEOMET®	01.06.1999 – 01.03.2019 –	3045119 • _____	шт.	729 /шт.
			4016311 • _____		997 /шт.
			3095152 • _____		31 /шт.
	Шарнир для калитки Саморез по металлу А 6,5 × 16, GEOMET®		3040909 • _____	шт.	661 /шт.
			3095152 • _____		31 /шт.
	Шарнир Тип 6 Над калиткой и на воротах с TBV (с изоляционной прокладкой) Тип 6-V Рядом с калиткой (без изоляционной прокладки) Саморез по металлу А 6,5 × 16, GEOMET®		3056279 • _____	шт.	786 /шт.
			3042457 • _____		968 /шт.
			3095152 • _____		31 /шт.
	Шарнир Тип 6 Premium, с основанием с изолирующим слоем, RAL 9002 Саморез по металлу А 6,5 × 16, GEOMET® Винт с полуцилиндрической головкой по металлу / резьба Spax 6,5 × 35	01.03.2019 –	4016333 • _____	шт.	968 /шт.
			3095152 • _____		31 /шт.
			3045405 • _____		33 /шт.
	Подкладка под шарнир, сверху HD-PE, цвет: натуральный	01.03.2019 –	3038785 • _____	шт.	65 /шт.

[+] Без надбавки к цене

ЗАКАЗ	№ заказчика: _____		№ заказа / комис.: _____		* Данные с заводской таблички	
					№ заказа: _____	№ ворот: _____
	Заказчик: _____				№ изделия: _____	Тип: _____
	Адрес доставки: _____				Год изготовления: _____	
	Дата и город: _____				Печать и подпись _____	

7. Фурнитура для секций ворот и секций ворот с калиткой

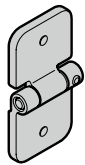
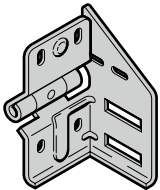
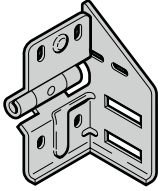
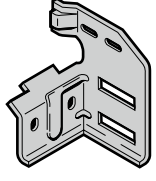
Изделие	Описание	Период производства	№ арт.	Кол-во	Р
	Шарнир LTH Винт с полупотайной головкой M6 × 25	01.06.2022 –	4020464 • 4020466 •	шт. _____ _____ _____	1150 /шт. 48 /шт.
	Роликовая опора, тип 4 промежуточная, для направляющих N, BL, Z, BZ, L, SN, SL справа слева Саморез по металлу А 6,5 × 16, GEOMET® Винт с полуцилиндрической головкой по металлу / резьба Spax 6,5 × 35	01.06.1999 – 01.06.1999 –	3045114 • 3045115 • 3095152 • 3045405 •	шт. _____ _____ _____ _____	1064 /шт. 1064 /шт. 31 /шт. 33 /шт.
	Роликовая опора, тип 4 промежуточная, для направляющих N, Z, L, Premium, RAL 9002 справа слева Саморез по металлу А 6,5 × 16, GEOMET® Винт с полуцилиндрической головкой по металлу / резьба Spax 6,5 × 35	01.03.2019 – 01.03.2019 –	4016308 • 4016307 • 3095152 • 3045405 •	шт. _____ _____ _____ _____	1217 /шт. 1217 /шт. 31 /шт. 33 /шт.
	Роликовая опора, сверху Направляющая N справа слева Направляющая N, Premium, RAL 9002 справа слева Саморез по металлу А 6,5 × 16, GEOMET® Винт с полуцилиндрической головкой по металлу / резьба Spax 6,5 × 35	01.06.1999 – 01.06.1999 – 01.03.2019 – 01.03.2019 –	3045112 • 3045113 • 4016318 • 4016316 • 3095152 • 3045405 •	шт. _____ _____ _____ _____ _____ _____	1342 /шт. 1342 /шт. 1668 /шт. 1668 /шт. 31 /шт. 33 /шт.

[+] Без надбавки к цене

ЗАКАЗ	№ заказчика: _____	№ заказа / комис.: _____	*Данные с заводской таблички	
			№ заказа: _____	№ ворот: _____
	Заказчик: _____		№ изделия: _____	Тип: _____
	Адрес доставки: _____		Год изготовления: _____	
Дата и город: _____		Печать и подпись _____		

7. Фурнитура для секций ворот и секций ворот с калиткой

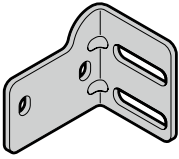
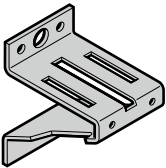
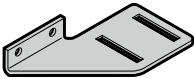
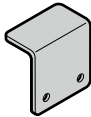
Изделие	Описание	Период производства	№ арт.	Кол-во	Р
	Усиление роликовой опоры 4, RC2			шт.	
	справа	01.10.2020 –	4018867 •	_____	537 /шт.
	слева	01.10.2020 –	4018868 •	_____	537 /шт.
	Premium, RAL 9002				
	справа	01.10.2020 –	4019051 •	_____	1074 /шт.
слева	01.10.2020 –	4019050 •	_____	1074 /шт.	
	Саморез по металлу А 6,5 × 16, GEOMET®		3095152 •	_____	31 /шт.
	Роликовая опора, RC2			шт.	
	Направляющая Н L, N = LZ > 5001 мм, Y > 170 кг оцинкованное исполнение Premium	01.07.2015 – 01.03.2019 –	3093585 • 3096291 •	_____	939 /шт. 1438 /шт.
	Саморез по металлу А 6,5 × 16, GEOMET®		3095152 •	_____	31 /шт.
	Основание для роликовой опоры, RC2			шт.	
	Направляющая Н L, N = LZ > 5001 мм				
	оцинкованное исполнение				
	справа	09.07.2001 –	3041156 •	_____	1438 /шт.
	слева	09.07.2001 –	3041157 •	_____	1438 /шт.
	Premium, RAL 9002				
	справа	01.03.2019 –	4016332 •	_____	1879 /шт.
	слева	01.03.2019 –	4016331 •	_____	1879 /шт.
Саморез по металлу А 6,5 × 16, GEOMET®		3095152 •	_____	31 /шт.	
Винт с полукруглой головкой М6 × 16, оцинкованный		3001431 •	_____	33 /шт.	
Шестигранная гайка М6 со стопорным кольцом и фланцем, оцинкованная		3001660 •	_____	21 /шт.	
	Защита от наката (направляющая Н), оцинкованная			шт.	
		01.06.1999 –	3041158 •	_____	614 /шт.

[+] Без надбавки к цене

ЗАКАЗ	№ заказчика: _____		№ заказа / комис.: _____		* Данные с заводской таблички	
					№ заказа:	№ ворот:
	Заказчик: _____		№ изделия:		Тип:	
	Адрес доставки: _____		Год изготовления:			
	Дата и город: _____		Печать и подпись _____			

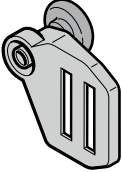
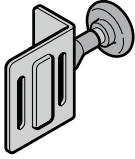
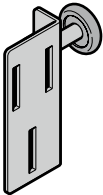

7. Фурнитура для секций ворот и секций ворот с калиткой

Изделие	Описание	Период производства	№ арт.	Кол-во	Р
	Верхний роликодержатель с ходовым роликом, направляющая N			шт.	
	справа	01.06.1999 –	3045403 •	_____	1764 /шт.
	слева	01.06.1999 –	3045402 •	_____	1764 /шт.
	Premium, RAL 9002				
	справа	01.03.2019 –	4016319 •	_____	2205 /шт.
слева	01.03.2019 –	4016317 •	_____	2205 /шт.	
	Винт с полукруглой головкой M8 × 16 с квадратным подголовком		3006980 •	_____	33 /шт.
	Шестигранная гайка M8 с угловым фланцем		3018270 •	_____	33 /шт.
	Верхний роликодержатель с ходовым роликом			шт.	
	Направляющие L, BL	01.06.1999 –	3047254 •	_____	1217 /шт.
	Premium, RAL 9002				
	Направляющая L	01.03.2019 –	4016320 •	_____	1668 /шт.
	Саморез по металлу А 6,5 × 16, GEOMET®		3095152 •	_____	31 /шт.
	Винт с полуцилиндрической головкой по металлу / резьба Spax 6,5 × 35		3045405 •	_____	33 /шт.
	Верхний роликодержатель с ходовым роликом, направляющая L, RC2			шт.	
	справа	01.10.2020 –	4018861 •	_____	2205 /шт.
	слева	01.10.2020 –	4018862 •	_____	2205 /шт.
	Premium, RAL 9002				
	справа	01.10.2020 –	4019054 •	_____	2684 /шт.
	слева	01.10.2020 –	4019052 •	_____	2684 /шт.
	Саморез по металлу А 6,5 × 16, GEOMET®		3095152 •	_____	31 /шт.

[+] Без надбавки к цене

ЗАКАЗ	№ заказчика: _____		№ заказа / комис.: _____		* Данные с заводской таблички	
					№ заказа:	№ ворот:
	Заказчик: _____				№ изделия:	Тип:
	Адрес доставки: _____				Год изготовления:	
	Дата и город: _____				Печать и подпись	

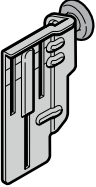
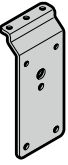
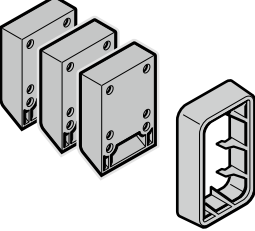

7. Фурнитура для секций ворот и секций ворот с калиткой

Изделие	Описание	Период производства	№ арт.	Кол-во	Р	
	Верхний роликoderжатель с ходовым роликом			шт.		
	Направляющие Z, BZ справа	01.09.1999–	3047261 •	_____	1217 /шт.	
	слева	01.09.1999–	3047260 •	_____	1217 /шт.	
	Premium, Z-направляющая, RAL 9002					
	справа	01.03.2019–	4016313 •	_____	1668 /шт.	
	слева	01.03.2019–	4016312 •	_____	1668 /шт.	
	Промежуточная плата для верхнего роликoderжателя, для ворот с калиткой			шт.		
	Саморез по металлу А 6,5 × 16, GEOMET®	01.03.2005–	3064278 •	_____	853 /шт.	
			3095152 •	_____	31 /шт.	
		Комплект: изоляционная прокладка для блокировки роликoderжателя (3 шт.), надстраиваемая сверху рама (1 шт.) 42 / 20			шт.	
			01.09.1999–	3047440 •	_____	853 /шт.
			Роликoderжатель			шт.
Направляющие N, L, BL, Z, BZ, SN, SL			01.06.1999–	3074403 •	_____	786 /шт.
Направляющие N, L, Z Premium, RAL 9002	01.03.2019–		4016309 •	_____	997 /шт.	
	Винт с полукруглой головкой M8 × 16 с квадратным подголовком		3006980 •	_____	33 /шт.	
	Шестигранная гайка M8 с угловым фланцем		3018270 •	_____	33 /шт.	

[+] Без надбавки к цене

ЗАКАЗ	№ заказчика:	№ заказа / комис.:	* Данные с заводской таблички	
	Заказчик:		№ заказа:	№ ворот:
	Адрес доставки:		№ изделия:	Тип:
			Год изготовления:	
	Дата и город:		Печать и подпись	

7. Фурнитура для секций ворот и секций ворот с калиткой

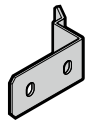
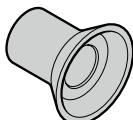
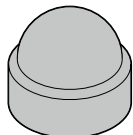
Изделие	Описание	Период производства	№ арт.	Кол-во	Р
	Роликдержатель, направляющая Н LZ > 5001 мм Направляющие N, L Направляющие N, L, Premium, RAL 9002 Винт с полукруглой головкой М6 × 14 с квадратным подголовком Стопорная гайка с зубчатым венцом М6 и фланцем	01.06.1999 –	3039948 •	шт. _____	661 /шт.
		01.03.2019 –	3096292 •	шт. _____	1102 /шт.
			3086084 •	шт. _____	22 /шт.
			3001660 •	шт. _____	21 /шт.
	Роликдержатель, припаянный, RC2 Направляющие Z, N, L Направляющие Z, N, L, Premium, RAL9002 Винт с полукруглой головкой М6 × 14 с квадратным подголовком Стопорная гайка с зубчатым венцом М6 и фланцем	01.10.2020 –	3054772 •	шт. _____	1170 /шт.
		01.10.2020 –	4019040 •	шт. _____	911 /шт.
			3086084 •	шт. _____	22 /шт.
			3001660 •	шт. _____	21 /шт.
	Держатель троса, направляющая Н Саморез по металлу А 6,5 × 16, GEOMET®	01.06.1999 –	3051011 •	шт. _____	1217 /шт.
			3095152 •	шт. _____	31 /шт.
	Направляющий ролик троса LZ > 5001 мм	01.06.1999 –	3056831 •	шт. _____	134 /шт.
	Защитная крышка для головок винтов Premium, RAL 9002 Размер под ключ 10 (50 ×) Размер под ключ 13 (50 ×)	07.08.2019 –	4016322 •	шт. _____	2013 /шт.
		07.08.2019 –	4016323 •	шт. _____	2493 /шт.

[+] Без надбавки к цене

ЗАКАЗ	№ заказчика: _____		№ заказа / комис.: _____		*Данные с заводской таблички	
	Заказчик: _____		Адрес доставки: _____		№ заказа: _____	№ ворот: _____
	Дата и город: _____		Печать и подпись: _____		№ изделия: _____	Тип: _____
					Год изготовления: _____	

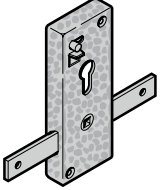
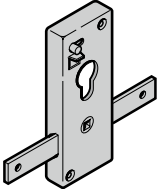
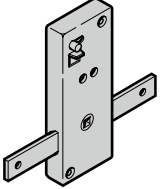
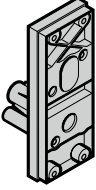
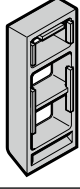
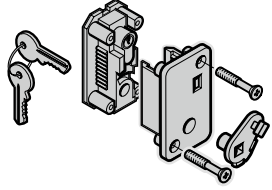
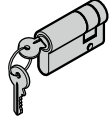

7. Фурнитура для секций ворот и секций ворот с калиткой

Изделие	Описание	Период производства	№ арт.	Кол-во	Р
	Замок PZ, TS 42 мм (только для гарнитура наружных ручек, кованая фурнитура) Шуруп для ДСП 5 × 25, оцинкованный Саморез по металлу В 6,3 × 16, GEOMET®	01.06.1999–29.02.2000	3039949 • 3040064 • 3021742 •	ШТ. _____ _____ _____	3355 /шт. 22 /шт. 22 /шт.
	Замок Kaba, TS 42 мм Шуруп для ДСП 5 × 25, оцинкованный Саморез по металлу В 6,3 × 16, GEOMET®	01.06.1999–	3039950 • 3040064 • 3021742 •	ШТ. _____ _____ _____	3739 /шт. 22 /шт. 22 /шт.
	Замок ASSA, TS 42 мм Шуруп для ДСП 5 × 25, оцинкованный Саморез по металлу В 6,3 × 16, GEOMET®	01.06.1999–	3039951 • 3040064 • 3021742 •	ШТ. _____ _____ _____	4218 /шт. 22 /шт. 22 /шт.
	Основание для замка, TS 42 мм	01.06.1999–	3039102 •	ШТ. _____	767 /шт.
	Подкладка замка для секций ворот 42/20 мм	01.03.2000–	3053612 •	ШТ. _____	633 /шт.
	Замок PZ, TS 42,5 мм (вкл. цилиндр)	01.06.1999–	3088641 •	ШТ. _____	6231 /шт.
	Полуцилиндр 30 + 10 мм, закрывающийся разными ключами	01.06.1999–	3091449 •	ШТ. _____	2684 /шт.

[+] Без надбавки к цене

ЗАКАЗ	№ заказчика: _____	№ заказа / комис.: _____	* Данные с заводской таблички	
			№ заказа: _____	№ ворот: _____
	Заказчик: _____		№ изделия: _____	Тип: _____
	Адрес доставки: _____		Год изготовления: _____	
	Дата и город: _____		Печать и подпись _____	

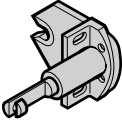
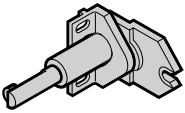
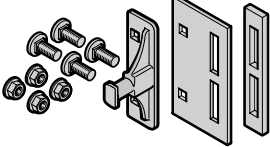

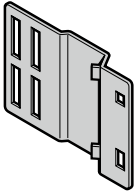
7. Фурнитура для секций ворот и секций ворот с калиткой

Изделие	Описание	Период производства	№ арт.	Кол-во	Р
	Заготовка ключа для профильного полуцилиндра, 30,5 + 10 мм	01.05.2010–	3087067 •	шт. _____	604 /шт.
	Запирающее устройство для направляющей Н Саморез по металлу А 6,5 × 16, GEOMET®	01.06.1999–	3017389 • 3095152 •	шт. _____	6902 /шт. 31 /шт.
	Запирающее устройство Саморез по металлу А 6,5 × 16, GEOMET® Винт с полуцилиндрической головкой по металлу, резьба Spax 6,5 × 35	01.06.1999–	3047226 • 3095152 • 3045405 •	шт. _____	3547 /шт. 31 /шт. 33 /шт.
	Запирающий штырь, для направляющей Н	01.06.1999–	4014437 ⚙	шт. _____	2780 /шт.
	Запирающий штырь для запирающего устройства Винт с плоской головкой М8 × 13 и квадратным подголовком Шестигранная гайка М8 с угловым фланцем	01.06.1999–	3047225 • 3043106 • 3018270 •	шт. _____	1342 /шт. 31 /шт. 33 /шт.
	Крепежная накладка для запирающего устройства Винт с плоской головкой М8 × 13 и квадратным подголовком Шестигранная гайка М8 с угловым фланцем	01.06.1999–	3047258 • 3043106 • 3018270 •	шт. _____	729 /шт. 31 /шт. 33 /шт.

[+] Без надбавки к цене

ЗАКАЗ	№ заказчика: _____	№ заказа / комис.: _____	* Данные с заводской таблички	
			№ заказа: _____	№ ворот: _____
	Заказчик: _____		№ изделия: _____	Тип: _____
	Адрес доставки: _____		Год изготовления: _____	
	Дата и город: _____		Печать и подпись _____	

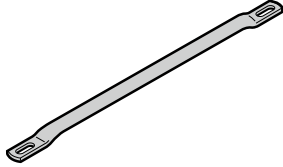
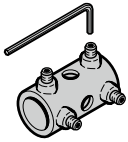
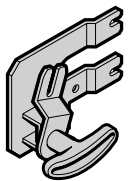
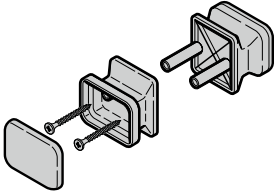
7. Фурнитура для секций ворот и секций ворот с калиткой

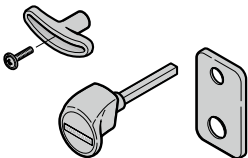
Изделие	Описание	Период производства	№ арт.	Кол-во	Р
	* Запирающая штанга Длина _____ мм	01.06.1999 –	3040280 ⌚	шт. _____	2109 /м
	Комплект: муфта для запирающей штанги TS 42 мм только для гарнитура ручек, декоративная кованая фурнитура, исполнение замка KABA и ASSA	01.06.1999 –	3046238 •	шт. _____	1342 /шт.
	Устройство внутреннего запирания справа слева Саморез по металлу А 6,5 × 20, GEOMET®	01.05.2000 – 01.05.2000 –	3054119 • 3054120 • 3095154 •	шт. _____ _____ _____	3547 /шт. 3547 /шт. 31 /шт.
	Комплект: грибовидная ручка, снизу	01.06.1999–29.02.2000	3054156 •	шт. _____	1064 /шт.
	Внутренняя крестообразная ручка с распорной деталью Винт с полуцилиндрической головкой М5 × 20 с крестообразным шлицем	01.06.1999 –	3053830 • 3046324 •	шт. _____ _____	661 /шт. 35 /шт.
	Ручка ворот для внутренней стороны	01.06.1999 –	3047367 •	шт. _____	671 /шт.
	Гарнитур ручек ворот TS 42,5 мм из пластмассы черного цвета, проф. цилиндр	01.06.1999 –	4015142 •	шт. _____	3164 /шт.

[+] Без надбавки к цене

ЗАКАЗ	№ заказчика: _____	№ заказа / комис.: _____	* Данные с заводской таблички	
			№ заказа: _____	№ ворот: _____
	Заказчик: _____		№ изделия: _____	Тип: _____
	Адрес доставки: _____		Год изготовления: _____	
	Дата и город: _____		Печать и подпись _____	

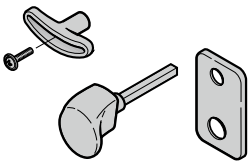
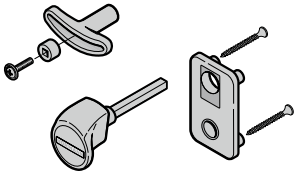
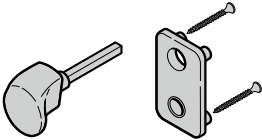
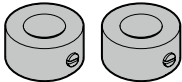
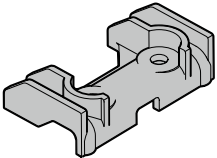
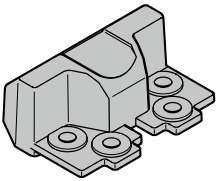

7. Фурнитура для секций ворот и секций ворот с калиткой

Изделие	Описание	Период производства	№ арт.	Кол-во	Р
	Гарнитур ручек ворот, TS 42,5 мм, проф. цилиндр			шт.	
	Алюминиевое литье под мельхиор (F2)	01.03.2000 –	3053585 •	_____	9778 /шт.
	Алюминиевое литье цвета RAL 9016	01.03.2000 –	3053588 •	_____	12079 /шт.
	Алюминиевое литье под бронзу	01.03.2000 –	3076051 •	_____	11983 /шт.
	Шлифованная нерж. сталь	01.03.2003 –	3059741 •	_____	11983 /шт.
	Полированная нерж. сталь	01.03.2000 –	3053590 •	_____	14380 /шт.
	Гарнитур ручек ворот, TS 42 мм пластмасса черного цвета			шт.	
	KABA	01.06.1999 –	4015151 •	_____	3164 /шт.
	ASSA	01.06.1999 –	4015153 •	_____	3164 /шт.
	Гарнитур ручек ворот, TS 42 мм, KABA			шт.	
	Алюминиевое литье под мельхиор (F2)	01.03.2000 –	3053593 •	_____	9778 /шт.
	Алюминиевое литье цвета RAL 9016	01.03.2000 –	3053596 •	_____	11983 /шт.
	Алюминиевое литье под бронзу	01.03.2000 –	3076052 •	_____	11983 /шт.
	Шлифованная нерж. сталь	01.03.2003 –	3059742 •	_____	11983 /шт.
	Полированная нерж. сталь	01.03.2000 –	3053598 •	_____	14380 /шт.
	Комплект: установочные кольца DIN 705-A12, оцинкованное исполнение для откидывающихся роликодержателей / положение проветривания	01.03.2017 –	4016201 •	шт.	920 /шт.
	Ползунок для LPU 42 (модульный размер) Откидывающийся роликодержатель / положение проветривания	01.03.2017 –	437868 •	шт.	1055 /шт.
	Ползунок для LPU 42 (промежуточная высота), LPU 67 Откидывающийся роликодержатель / положение проветривания	01.03.2017 –	435849 •	шт.	623 /шт.

[+] Без надбавки к цене

ЗАКАЗ	№ заказчика: _____	№ заказа / комис.: _____	* Данные с заводской таблички	
	Заказчик: _____	_____	№ заказа: _____	№ ворот: _____
	Адрес доставки: _____	_____	№ изделия: _____	Тип: _____
	Дата и город: _____	_____	Год изготовления: _____	_____
			Печать и подпись _____	

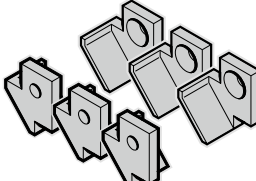
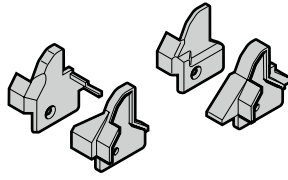
7. Фурнитура для секций ворот и секций ворот с калиткой

Изделие	Описание	Период производства	№ арт.	Кол-во	Р
	Вставная планка для LPU 42, LPU 67 Откидывающийся роликодержатель / положение проветривания	01.03.2017 –	3094853 •	шт. _____	2013 /шт.
	Комплект: колпачки шарниров, сверху для калитки с петлями Roton RAL 9006, без л/к покрытия с л/к покрытием цвета RAL _____	01.05.2000 –	3090810 •	шт. _____	1189 /шт.
		01.05.2000 –	4003434 ⌚	_____	1217 /шт.
	для калитки со скрытыми петлями RAL 9006, без л/к покрытия	01.07.2012 –	3091201 •	_____	1170 /шт.
	для калитки со скрытыми петлями RAL 9006, без л/к покрытия (многоточечное запирающее устройство) с л/к покрытием цвета RAL _____	01.01.2014 –	3091730 •	_____	1170 /шт.
		01.07.2014 –	4003434 ⌚	_____	1217 /шт.
	Комплект: колпачки для защиты пальцев для калитки с петлями Roton DIN правый, без л/к покрытия	01.05.2000 –	3090811 •	шт. _____	1764 /шт.
	DIN левый, без л/к покрытия	01.05.2000 –	3090812 ⌚	_____	1764 /шт.
	DIN правый / левый, с л/к покрытием цвета RAL _____	01.05.2000 –	4003368 •	_____	1764 /шт.
	для калитки со скрытыми петлями RAL 9006, без л/к покрытия	01.07.2014 –	3091726 •	_____	1764 /шт.
	для калитки со скрытыми петлями RAL 9006, без л/к покрытия (многоточечное запирающее устройство)	01.07.2014 –	3091727 •	_____	1764 /шт.
	с л/к покрытием (с многоточечным запирающим устройством или без него) цвета RAL _____	01.07.2014 –	4003368 ⌚	_____	1764 /шт.
	Стопор для ворот с калиткой Винт с плоской головкой M5 x 10	01.03.2005 –	3090617 • 3064280 •	шт. _____ _____	307 /шт. 33 /шт.

[+] Без надбавки к цене

ЗАКАЗ	№ заказчика: _____	№ заказа / комис.: _____	* Данные с заводской таблички	
			№ заказа: _____	№ ворот: _____
	Заказчик: _____		№ изделия: _____	Тип: _____
	Адрес доставки: _____		Год изготовления: _____	
	Дата и город: _____		Печать и подпись _____	

7. Фурнитура для секций ворот и секций ворот с калиткой

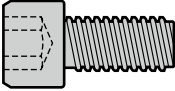
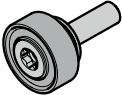
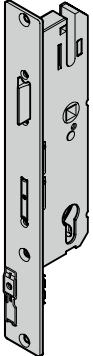
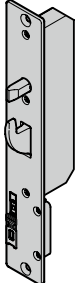
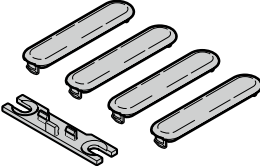
Изделие	Описание	Период производства	№ арт.	Кол-во	Р
	Винт с цилиндрической головкой М8 × 16, оцинкованный, с внутренним шестигранником, для стопора Шайба 13 × 8 × 2, оцинков.	01.03.2005 – 28.02.2013	3073756 • 3073728 •	шт. _____ _____	134 /шт. 40 /шт.
	Кронштейн подшипника, со стопором 2	01.01.2014 –	3091740 •	шт. _____	451 /шт.
	Главный замок с многоточечным запирающим устройством 40 / 92 / 9 для калитки DIN левый, PZ DIN левый, PZ DIN правый, PZ DIN правый, PZ DIN левый, KABA DIN правый, KABA	01.03.2013 – 31.07.2014 01.08.2014 – 01.03.2013 – 31.07.2014 01.08.2014 – 01.03.2013 – 01.03.2013 –	3090620 • 3093022 • 3090621 • 3093023 • 3091165 • 3091164 •	шт. _____ _____ _____ _____ _____ _____	8820 /шт. 8820 /шт. 8820 /шт. 8820 /шт. 11312 /шт. 11312 /шт.
	Дополнительный замок с многоточечным запирающим устройством для калитки DIN левый DIN левый DIN правый DIN правый	01.03.2013 – 31.07.2014 01.08.2014 – 01.03.2013 – 31.07.2014 01.08.2014 –	3090628 • 3093020 • 3090629 • 3093021 •	шт. _____ _____ _____ _____	5848 /шт. 5848 /шт. 5848 /шт. 5848 /шт.
	Комплект для облицовки / многоточечного запирающего устройства для калитки	01.03.2013 –	3090676 •	шт. _____	451 /шт.

[+] Без надбавки к цене

ЗАКАЗ	№ заказчика: _____		№ заказа / комис.: _____		* Данные с заводской таблички	
					№ заказа:	№ ворот:
	Заказчик: _____				№ изделия:	Тип:
	Адрес доставки: _____				Год изготовления:	
	Дата и город: _____				Печать и подпись	

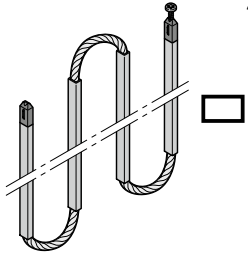
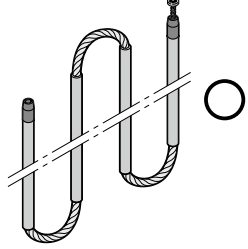
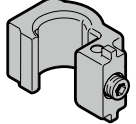
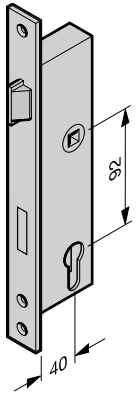
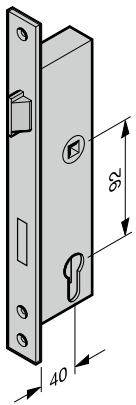

7. Фурнитура для секций ворот и секций ворот с калиткой

Изделие	Описание	Период производства	№ арт.	Кол-во	Р
	* Комплект: NF 123 толкающие стержни	01.03.2013–31.07.2014	4012036	Комплект _____	14763 /шт.
	Комплект: AP 013 толкающие стержни с тросом	01.08.2014–	4012008	шт. _____	17543 /шт.
	Комплект: зажимной элемент AP 013	01.08.2014–	4020576	шт. _____	479 /шт.
	Врезной замок с трубчатым профилем (40/92/9), поворотная защелка, KFV PZ, DIN левый, DIN правый RZ, DIN левый, DIN правый	01.12.2017– 01.12.2017–	3095108 • 3095112 •	шт. _____ _____	4602 /шт. 5368 /шт.
	Врезной замок с трубчатым профилем, с функцией «антипаника», KFV PZ, DIN левый, функция E RZ, DIN правый, функция E PZ, DIN левый, функция D RZ, DIN правый, функция D PZ, DIN левый, функция B RZ, DIN правый, функция B	01.12.2017– 01.12.2017– 01.12.2017– 01.12.2017– 01.12.2017– 01.12.2017–	3095109 • 3095113 • 3095111 • 4015532 • 3095110 • 4015529 •	шт. _____ _____ _____ _____ _____ _____	19844 /шт. 22433 /шт. 24350 /шт. 24446 /шт. 24350 /шт. 24446 /шт.

[+] Без надбавки к цене

ЗАКАЗ	№ заказчика: _____	№ заказа / комис.: _____	* Данные с заводской таблички	
			№ заказа: _____	№ ворот: _____
	Заказчик: _____		№ изделия: _____	Тип: _____
	Адрес доставки: _____		Год изготовления: _____	
	Дата и город: _____		Печать и подпись _____	

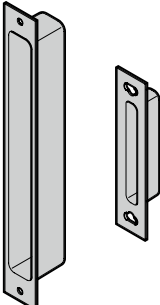
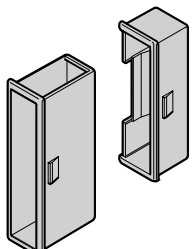
7. Фурнитура для секций ворот и секций ворот с калиткой

Изделие	Описание	Период производства	№ арт.	Кол-во	Р
	Кожух от пены для замыкающей накладки калитки Главный замок Дополнительный замок	11.11.2014 – 30.11.2017 11.11.2014 –	3092679 • 3092680 •	шт. _____ _____	671 /шт. 566 /шт.
	Кожух от пены для замыкающей накладки калитки Главный замок с ригелем Главный замок с защелкой	01.12.2017 – 01.12.2017 –	3095124 • 3095125 •	шт. _____ _____	355 /шт. 345 /шт.
	Замыкающая накладка для дополнительного замка (многоточечное запирающее устройство) Винт с плоской головкой М5 × 10, Torx	01.03.2013 –	3090619 • 3064280 •	шт. _____ _____	729 /шт. 33 /шт.
	Замыкающая накладка 92 мм для электрозащелки, модель 17E и 27E, для калитки левая правая левая правая Винт с потайной головкой М5 × 12 Torx	01.05.2000 – 12.04.2006 11.11.2014 – 30.11.2017 11.11.2014 – 30.11.2017 01.12.2017 – 01.12.2017 –	3053828 • 3092688 • 3092689 • 3094616 • 3094617 • 4005211 •	шт. _____ _____ _____ _____ _____ _____	939 /шт. 1055 /шт. 1055 /шт. 2205 /шт. 2205 /шт. 20 /шт.

[+] Без надбавки к цене

ЗАКАЗ	№ заказчика: _____	№ заказа / комис.: _____	* Данные с заводской таблички	
			№ заказа: _____	№ ворот: _____
	Заказчик: _____		№ изделия: _____	Тип: _____
	Адрес доставки: _____		Год изготовления: _____	
Дата и город: _____		Печать и подпись _____		

7. Фурнитура для секций ворот и секций ворот с калиткой

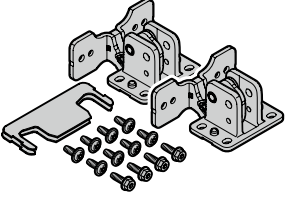
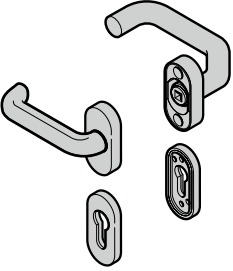
Изделие	Описание	Период производства	№ арт.	Кол-во	Р
	Замыкающая накладка 92 мм для калитки			шт.	
	(2 точки крепления) DIN левый	11.11.2014 – 30.11.2017	3092681 •	_____	1112 /шт.
	DIN правый	11.11.2014 – 30.11.2017	3092682 •	_____	1112 /шт.
	(3 точки крепления) DIN левый	01.12.2017 –	3094614 •	_____	1064 /шт.
	DIN правый	01.12.2017 –	3094615 •	_____	1064 /шт.
	Винт с потайной головкой М5 × 12 Torx		3092705 •	_____	29 /шт.
	Комплект: скрытая петля	01.03.2013 –	3095141 •	шт.	4602 /шт.
	Гарнитур нажимных ручек (92), изогнутая ручка / плоская ручка Пластмасса черного цвета (калитка)			шт.	
	В комплектацию гарнитура ручек не входит четырехгранный штифт для нажимных ручек, а также штифт для разных ручек или ручек «антипаника».				
	PZ (проф. цилиндр) RZ (кругл. цилиндр)	01.05.2000 – 01.05.2000 –	3096798 • 3096800 •	_____ _____	4793 /шт. 4793 /шт.

[+] Без надбавки к цене

ЗАКАЗ	№ заказчика: _____	№ заказа / комис.: _____	* Данные с заводской таблички	
			№ заказа: _____	№ ворот: _____
	Заказчик: _____		№ изделия: _____	Тип: _____
	Адрес доставки: _____		Год изготовления: _____	
	Дата и город: _____		Печать и подпись _____	

7. Фурнитура для секций ворот и секций ворот с калиткой

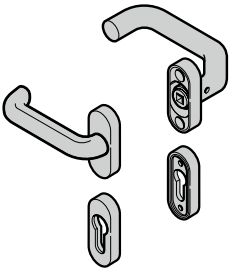
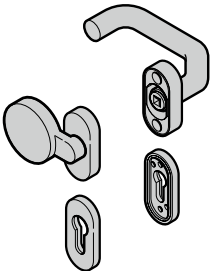
Изделие	Описание	Период производства	№ арт.	Кол-во	Р
	Гарнитур нажимных ручек (92), изогнутая ручка / плоская ручка (калитка) В комплектацию гарнитура ручек не входит четырехгранный штифт для нажимных ручек, а также штифт для разных ручек или ручек «антипаника».			шт.	
	Алюминиевое литье, цвет натурального алюминия F1 F1, PZ	01.06.2021 –	3096809 •	_____	11887 /шт.
	Алюминиевое литье, цвет натурального алюминия F1 F1, RZ	01.06.2021 –	3096812 •	_____	11887 /шт.
	Алюминиевое литье под мельхиор (F2), RZ	01.05.2000 –	4016880 •	_____	11504 /шт.
	Алюм. литье цвета RAL 9016, PZ	01.05.2000 –	4016886 •	_____	13996 /шт.
	Алюминиевое литье, RAL 9016, RZ	01.05.2000 –	4016882 •	_____	13996 /шт.
	Алюминиевое литье под бронзу, PZ	01.05.2000 –	4016902 •	_____	13996 /шт.
	Алюминиевое литье под бронзу, RZ	01.05.2000 –	4016898 •	_____	13996 /шт.
	Шлифованная нерж. сталь, PZ	01.03.2003 –	4016897 •	_____	15626 /шт.
	Шлифованная нерж. сталь, RZ	01.03.2003 –	3096816 •	_____	15530 /шт.
	Гарнитур разных ручек (92), изогнутая ручка / плоская ручка Пластмасса черного цвета (калитка) В комплектацию гарнитура ручек не входит четырехгранный штифт для нажимных ручек, а также штифт для разных ручек или ручек «антипаника».			шт.	
	PZ (проф. цилиндр) RZ (кругл. цилиндр)	01.05.2000 – 01.05.2000 –	3096799 • 3096801 •	_____ _____	6519 /шт. 6519 /шт.

[+] Без надбавки к цене

ЗАКАЗ	№ заказчика: _____	№ заказа / комис.: _____	*Данные с заводской таблички	
			№ заказа: _____	№ ворот: _____
	Заказчик: _____		№ изделия: _____	Тип: _____
	Адрес доставки: _____		Год изготовления: _____	
Дата и город: _____		Печать и подпись _____		

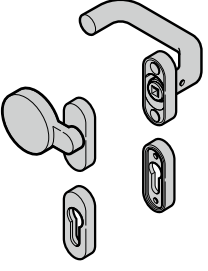
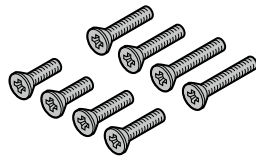
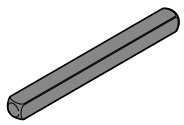

7. Фурнитура для секций ворот и секций ворот с калиткой

Изделие	Описание	Период производства	№ арт.	Кол-во	Р
	Гарнитур разных ручек (92), изогнутая ручка / плоская ручка (калитка) В комплектацию гарнитура ручек не входит четырехгранный штифт для нажимных ручек, а также штифт для разных ручек или ручек «антипаника».			шт.	
	Алюминиевое литье, цвет натурального алюминия F1 F1, PZ	01.06.2021 –	3096811 •	_____	13325 /шт.
	Алюминиевое литье, цвет натурального алюминия F1, RZ	01.06.2021 –	3096814 •	_____	13038 /шт.
	Алюминиевое литье под мельхиор (F2), RZ	01.05.2000 –	4016881 •	_____	13229 /шт.
	Алюм. литье цвета RAL 9016, PZ	01.05.2000 –	4016887 •	_____	16681 /шт.
	Алюминиевое литье, RAL 9016, RZ	01.05.2000 –	4016883 •	_____	16681 /шт.
	Алюминиевое литье под бронзу, PZ	01.05.2000 –	4016903 •	_____	16681 /шт.
	Алюминиевое литье под бронзу, RZ	01.05.2000 –	4016899 •	_____	16681 /шт.
	Шлифованная нерж. сталь, PZ	01.03.2003 –	3096815 •	_____	17927 /шт.
	Шлифованная нерж. сталь, RZ	01.03.2003 –	3096817 •	_____	17927 /шт.
	Полированная нержавеющая сталь, PZ	01.05.2000 –	3096807 •	_____	20228 /шт.
	Полированная нержавеющая сталь, RZ	01.05.2000 –	3096803 •	_____	20228 /шт.
		Набор винтов Гарнитур нажимных ручек калитки	01.10.2018 –	3096187 •	Комплект _____
	Четырехгранный штифт нажимной ручки L = 70, TS 42 – 51 для гарнитура разных ручек для калитки и боковой двери, тип профиля 1 + 2 L = 95, TS 42 для гарнитура нажимных ручек для боковой двери из дерева и калитки	23.05.2005 –	3065074 •	шт. _____	566 /шт.
		01.06.1999 –	3053786 •	_____	633 /шт.

[+] Без надбавки к цене

ЗАКАЗ	№ заказчика: _____	№ заказа / комис.: _____	* Данные с заводской таблички	
			№ заказа: _____	№ ворот: _____
	Заказчик: _____		№ изделия: _____	Тип: _____
	Адрес доставки: _____		Год изготовления: _____	
	Дата и город: _____		Печать и подпись _____	

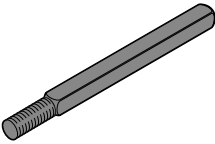
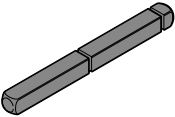
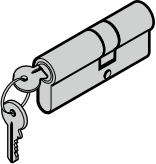
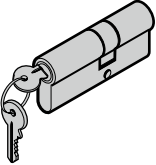
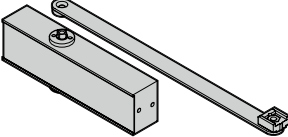
7. Фурнитура для секций ворот и секций ворот с калиткой

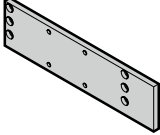
Изделие	Описание	Период производства	№ арт.	Кол-во	Р
	Четырехгранный штифт для гарнитура разных ручек L = 90, TS 45 – 51 для гарнитура разных ручек для калитки и боковой двери, тип профиля 1 + 2	01.06.1999 – 20.05.2005	3053780 •	шт. _____	1764 /шт.
	Четырехгранный штифт «антипаника» для гарнитура нажимных ручек 45 – 45 для боковой двери, тип профиля 1 + 3 и для калитки	01.06.1999 –	3053333 •	шт. _____	7478 /шт.
	Двойной профильный цилиндр для боковой двери, тип профиля 1, для деревянной боковой двери и калитки, закрывающийся разными ключами 35,0 + 30,0 мм	18.11.2013 –	3091446 •	шт. _____	3451 /шт.
	Двойной профильный цилиндр F6 Extra, закрывающийся разными ключами, для калитки с RC2 35,0 + 30,0 мм	01.10.2020 –	3097737 •	шт. _____	6519 /шт.
	Комплект: верхний доводчик TS 11-V ST	01.07.2015 – 01.01.2020	4012482 •	шт. _____	25692 /шт.
	Соединительный винт для TS 33, TS 11		4014386 ⌚	шт. _____	671 /шт.
	Комплект: монтажная пластина для TS 11-V ST	01.07.2015 –	4016369 •	шт. _____	2972 /шт.

[+] Без надбавки к цене

ЗАКАЗ	№ заказчика: _____		№ заказа / комис.: _____		*Данные с заводской таблички	
	Заказчик: _____		Адрес доставки: _____		№ заказа: _____	№ ворот: _____
	Дата и город: _____		Печать и подпись: _____		№ изделия: _____	Тип: _____
					Год изготовления: _____	

7. Фурнитура для секций ворот и секций ворот с калиткой

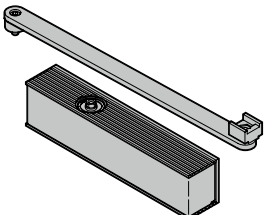
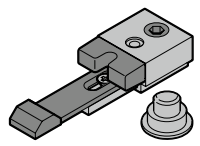
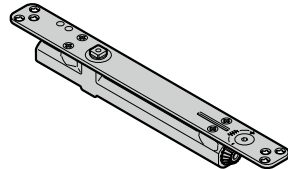
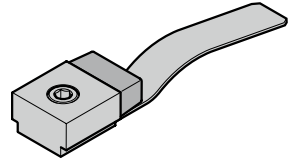
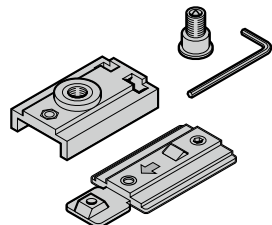
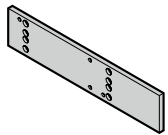
Изделие	Описание	Период производства	№ арт.	Кол-во	Р
	Комплект: верхний доводчик TS 31 с пружинным зажимом и монтажной пластиной	01.01.2020 –	4020300 •	ШТ. _____	18215 /шт.
	Комплект: монтажная пластина TS 31 ST с соединительным винтом	01.01.2020 –	4018283 •	ШТ. _____	3643 /шт.
	Встроенный дверной доводчик ITS 96 Шина скольжения слева Шина скольжения справа Крепежный элемент Фиксатор с арретиром	01.03.2019 –	3090749 • 3090750 • 3090751 • 3090752 • 3090753 •	ШТ. _____ _____ _____ _____	25980 /шт. 5273 /шт. 5273 /шт. 2972 /шт. 11216 /шт.
	Комплект: ограничитель открывания TS 33-ST / 41 ST для калитки, с пружинным зажимом	06.10.2014 – 31.12.2019	3093395 •	ШТ. _____	2109 /шт.
	Комплект: для замены фиксатора Dogta Уведомление: Замена на: TS O400, TS 11-ST, TS 33-ST, TS 31-ST	01.07.2007 – 31.12.2019	4016090 •	ШТ. _____	6327 /шт.
	Пластина основания дверного доводчика для TS 4000/5000 с комплектом крепежных деталей для боковой двери для калитки	01.06.1999 – 31.01.2007 01.05.2000 – 31.01.2007	3053335 • 3021165 •	ШТ. _____ _____	/шт. 2876 /шт.

[+] Без надбавки к цене

ЗАКАЗ	№ заказчика: _____	№ заказа / комис.: _____	* Данные с заводской таблички	
			№ заказа: _____	№ ворот: _____
	Заказчик: _____		№ изделия: _____	Тип: _____
	Адрес доставки: _____		Год изготовления: _____	
	Дата и город: _____		Печать и подпись _____	

7. Фурнитура для секций ворот и секций ворот с калиткой

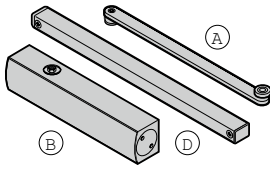
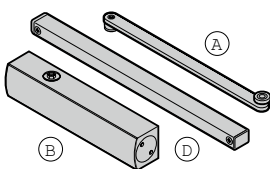
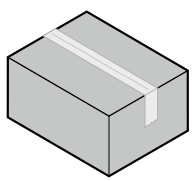
Изделие	Описание	Период производства	№ арт.	Кол-во	Р
	Дверной доводчик			шт.	
	Рычаг с роликом (А), для калитки TS 4000 без рычажного механизма (В)	01.05.2000–06.05.2004	3044982 •	_____	4602 /шт.
	Рычаг с роликом (А), для калитки	07.05.2004–31.01.2007 07.05.2004–31.01.2007	3064286 • 3064287 •	_____	20515 /шт. 4602 /шт.
	Дверной доводчик			шт.	
	TS 5000 S без рычажного механизма (В) Рычаг с роликом (А), для калитки	01.05.2000–31.01.2007 01.05.2000–31.01.2007	3059677 • 3059676 •	_____	52534 /шт. 4602 /шт.
	Коробка с принадлежностями полотна ворот			шт.	
	Направляющая Z	01.03.2013 –	3053114 ⌚	_____	15722 /шт.
	Направляющая Z Premium	01.03.2019 –	4016929 ⌚	_____	56177 /шт.
	Направляющая BZ	01.03.2013 –	4009417 ⌚	_____	15722 /шт.
	Направляющая N	01.03.2013 –	4009411 ⌚	_____	23775 /шт.
	Направляющая N Premium	01.03.2019 –	4016930 ⌚	_____	80431 /шт.
	Направляющая L	01.03.2013 –	4009413 ⌚	_____	23775 /шт.
	Направляющая L Premium	01.03.2019 –	4016931 ⌚	_____	77172 /шт.
	Направляющая BL	01.03.2013 –	4009416 ⌚	_____	23775 /шт.
	Ворота с укорачиванием со скосом				
	Направляющая SN	01.03.2017 –	4015992 ⌚	_____	24638 /шт.
Направляющая SL	01.03.2017 –	4015993 ⌚	_____	24638 /шт.	
Содержимое: шарниры, накладки, ходовые ролики, роликовые опоры, саморезы по металлу, гарантийное свидетельство, дополнительно для направляющей L, N, SL, SN, муфта вала, держатель вала, зажимная оправка, винт с плоской головкой					

[+] Без надбавки к цене

ЗАКАЗ	№ заказчика: _____		№ заказа / комис.: _____		* Данные с заводской таблички	
	Заказчик: _____		№ изделия: _____		№ ворот: _____	
	Адрес доставки: _____		Тип: _____		Год изготовления: _____	
	Дата и город: _____		Печать и подпись: _____			



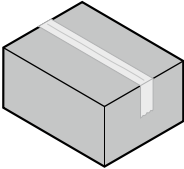
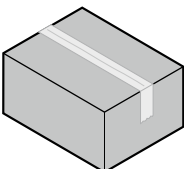







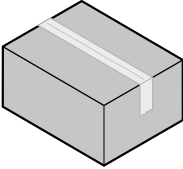

7. Фурнитура для секций ворот и секций ворот с калиткой

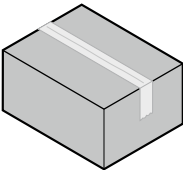
Изделие	Описание	Период производства	№ арт.	Кол-во	Р
	Коробка с принадлежностями для полотна ворот, калитка Направляющая N Направляющая L Направляющая VL Шарниры калитки, промежуточная плата, двойной профильный цилиндр, штифт нажимной ручки, колпачки шарниров, гарнитура нажимных или разных ручек, инструкция по монтажу, муфта вала, держатель вала, зажимная оправка, винт с плоской головкой M8 × 13, шестигранная гайка M8	01.03.2013 –	4009412 Ⓢ	ШТ. _____	27322 /шт.
		01.03.2013 –	4009414 Ⓢ	_____	27322 /шт.
		01.03.2013 –	4009422 Ⓢ	_____	27322 /шт.
	Коробка с принадлежностями для полотна ворот Н (коробка А, В и С) Коробка А Накладки, дистанционные кольца, шплинты, роликдержатели, роликовые опоры, шарниры, ходовые ролики, винты, держатели троса, уголки, скобы для направляющей шины, переходные дуги направляющей шины, усиленные пластины, анкера коробки, зажимные пластинки, клеммы зажимной оправки, руководство по монтажу, гарантийное свидетельство Коробка В Пружинный амортизатор или упорный буфер, защита от наката или амортизирующая пластина, фиксатор кабеля, проволочные тросы направляющей Н, барабаны для троса направляющей Н, анкер для ходовой шины, распорные пластины, консоль Коробка С Уплотнение перемычки HG004, муфта вала, держатель вала, зажимная оправка, винт с плоской головкой M8 × 13, шестигранная гайка M8	01.03.2013 –	4009415 Ⓢ	ШТ. _____	64422 /шт.

[+] Без надбавки к цене

ЗАКАЗ	№ заказчика: _____	№ заказа / комис.: _____	* Данные с заводской таблички	
	Заказчик: _____	№ изделия: _____	№ заказа: _____ № ворот: _____	
	Адрес доставки: _____	Тип: _____	Год изготовления: _____	
	Дата и город: _____	Печать и подпись _____		

7. Фурнитура для секций ворот и секций ворот с калиткой

Изделие	Описание	Период производства	№ арт.	Кол-во	Р
	Коробка с пружинами растяжения			шт.	
	Направляющая BZ	01.03.2013 –	4009421 	_____	16010 /шт.
	Направляющая Z	01.03.2013 –	3053241 	_____	16010 /шт.
	Направляющая Z Premium Пружины растяжения, система навешивания, напольное уплотнение, соединительная шина, фальш-панель, крепежные принадлежности	01.03.2019 –	4016932 	_____	23391 /шт.
	Коробка с торсионными пружинами			шт.	
	Направляющая H	01.03.2013 –	4003463 	_____	54548 /шт.
	Направляющая N	01.03.2013 –	4009418 	_____	32211 /шт.
	Направляющая N Premium	01.03.2019 –	4016933 	_____	45728 /шт.
	Направляющая L	01.03.2013 –	4009419 	_____	32211 /шт.
	Направляющая L Premium	01.03.2019 –	4016934 	_____	45728 /шт.
	Направляющая BL	01.03.2013 –	4009420 	_____	32211 /шт.
	Ворота с укорачиванием со скосом				
	Направляющая SN	01.03.2017 –	4015846 	_____	32882 /шт.
	Направляющая SL Торсионные пружины ворот, фальш-панель, крепежные принадлежности фальш-панели, уплотнение фальш-панели, соединительный профиль, напольное уплотнение, пружинные валы, зажимная оправка, барабаны для троса, устройство защиты от обрыва пружины, адаптер, держатель вала	01.03.2017 –	4015847 	_____	32882 /шт.
	Уведомление: Муфта вала, держатель вала, зажимная оправка и их крепления больше не входят в объем поставки. Заказывайте их, пожалуйста, по отдельности (глава 9) или путем заказа коробки с принадлежностями полотна ворот.				

[+] Без надбавки к цене

ЗАКАЗ	№ заказчика: _____	№ заказа / комис.: _____	* Данные с заводской таблички	
			№ заказа: _____	№ ворот: _____
	Заказчик: _____		№ изделия: _____	Тип: _____
	Адрес доставки: _____		Год изготовления: _____	
Дата и город: _____		Печать и подпись _____		

8. Направляющие

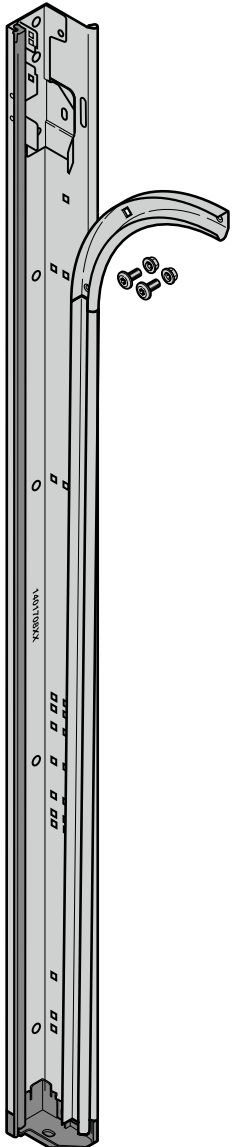
Изделие	Описание	Период производства	№ арт.	Кол-во	Р
	<p>* Боковая часть рамы</p> <p>Направляющая N, справа Направляющая N, слева Винты с плоской головкой M8 x 13, Т30, оцинкованные Комплект: переходная дуга ходовой шины 90°</p> <p>Premium RAL 9002</p> <p>Направляющая N, справа Направляющая N, слева</p> <p>Можно заказать в качестве опции</p> <p>Винты с плоской головкой M8 x 13, Т30, оцинкованные Переходная дуга ходовой шины 90°</p> <p>Ворота с укорачиванием со скосом</p> <p>Направляющая SN, справа Направляющая SN, слева Винты с плоской головкой M8 x 13, Т30, оцинкованные Комплект: переходная дуга ходовой шины 90°</p> <p>Можно заказать в качестве опции</p> <p>Дюбель 10, нейлон Шуруп по дереву с шестигранной головкой 8 x 60 Шайба 9 x 20 x 2</p> <p>Уведомление: Длина = RM + 210</p>			шт.	
		01.06.1999 –	4012155	_____	11312 /м
		01.06.1999 –	4012156	_____	11312 /м
		01.03.2019 –	4015789	_____	27993 /м
		01.03.2019 –	4015790	_____	27993 /м
		01.03.2019 –	4015127	_____	1879 /шт.
		01.03.2017 –	4015687	_____	12079 /м
		01.03.2017 –	4015688	_____	12079 /м
			3006761	_____	21 /шт.
			3047355	_____	33 /шт.
			3001849	_____	21 /шт.

ЗАКАЗ	№ заказчика: _____		№ заказа / комис.: _____		* Данные с заводской таблички	
					№ заказа:	№ ворот:
	Заказчик: _____				№ изделия:	Тип:
	Адрес доставки: _____				Год изготовления:	
	Дата и город: _____				Печать и подпись	

8. Направляющие

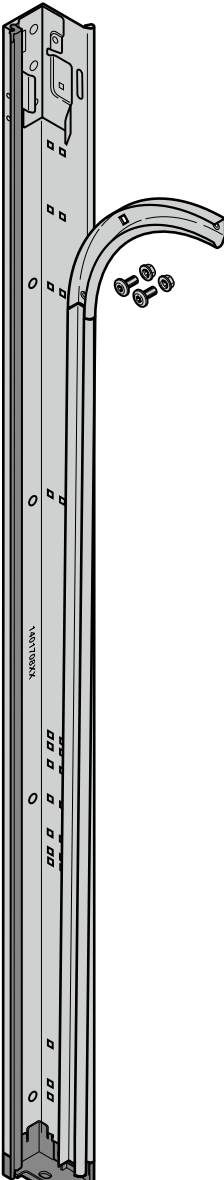
Изделие	Описание	Период производства	№ арт.	Кол-во	Р
	<p>* Боковая часть рамы</p> <p>Направляющая L, справа Направляющая L, слева Винты с плоской головкой М8 × 13, Т30, оцинкованные Комплект: переходная дуга ходовой шины 90°</p> <p>Premium RAL 9002</p> <p>Направляющая L, справа Направляющая L, слева</p> <p>Можно заказать в качестве опции</p> <p>Винты с плоской головкой М8 × 13, Т30, оцинкованные Переходная дуга ходовой шины 90°</p> <p>Ворота с укорачиванием со скосом</p> <p>Направляющая SL, справа Направляющая SL, слева Винты с плоской головкой М8 × 13, Т30, оцинкованные Комплект: переходная дуга ходовой шины 90°</p> <p>Можно заказать в качестве опции</p> <p>Дюбель 10, нейлон Шуруп по дереву с шестигранной головкой 8 × 60 Шайба 9 × 20 × 2</p> <p>Уведомление: Длина = RM + 100</p>	<p>01.06.1999 – 01.06.1999 – 01.03.2019 – 01.03.2019 – 01.03.2019 – 01.03.2017 – 01.03.2017 –</p>	<p>4012157 4012158 4015791 4015792 4015127 4015685 4015686 3006761 3047355 3001849</p>	<p>шт. _____ _____ _____ _____ _____ _____ _____ _____ _____ _____ _____</p>	<p>11312 /м 11312 /м 27993 /м 27993 /м 1879 /шт. 12079 /м 12079 /м 21 /шт. 33 /шт. 21 /шт.</p>

ЗАКАЗ	№ заказчика: _____		№ заказа / комис.: _____		* Данные с заводской таблички	
	Заказчик: _____		Адрес доставки: _____		№ заказа: _____	
	Дата и город: _____		Печать и подпись: _____		№ ворот: _____	
					№ изделия: _____	
					Тип: _____	
				Год изготовления: _____		

8. Направляющие

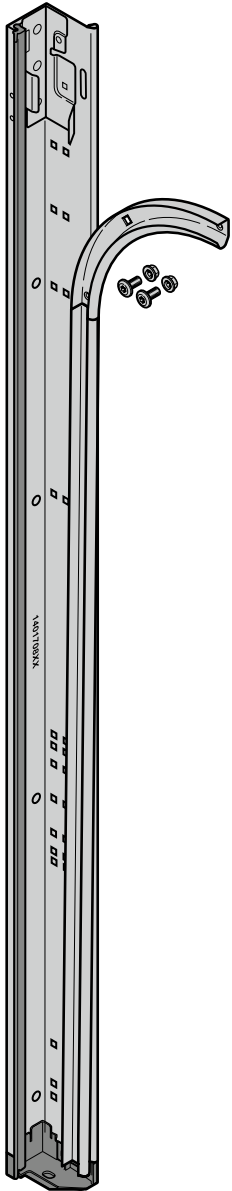
Изделие	Описание	Период производства	№ арт.	Кол-во	Р
	<p>* Боковая часть рамы, направляющая Z</p>			шт.	
	справа	01.09.1999 –	4012159	_____	11312 /м
	слева	01.09.1999 –	4012160	_____	11312 /м
	<p>Винты с плоской головкой М8 × 13, Т30, оцинкованные</p> <p>Комплект: переходная дуга ходовой шины 90°</p>				
	<p>Premium RAL 9002</p>				
	справа	01.03.2019 –	4015793	_____	27993 /м
	слева	01.03.2019 –	4015794	_____	27993 /м
	<p>Можно заказать в качестве опции</p>				
	Винты с плоской головкой М8 × 13, Т30, оцинкованные				
	Переходная дуга ходовой шины 90°	01.03.2019 –	4015127	_____	1879 /шт.
<p>Можно заказать в качестве опции</p>					
Дюбель 10, нейлон			3006761	_____	21 /шт.
Шуруп по дереву с шестигранной головкой 8 × 60			3047355	_____	33 /шт.
Шайба 9 × 20 × 2			3001849	_____	21 /шт.
<p>Уведомление: Длина = RM + 100</p>					

ЗАКАЗ	№ заказчика: _____		№ заказа / комис.: _____		* Данные с заводской таблички	
					№ заказа: _____	№ ворот: _____
	Заказчик: _____				№ изделия: _____	Тип: _____
	Адрес доставки: _____				Год изготовления: _____	
	Дата и город: _____				Печать и подпись _____	

8. Направляющие

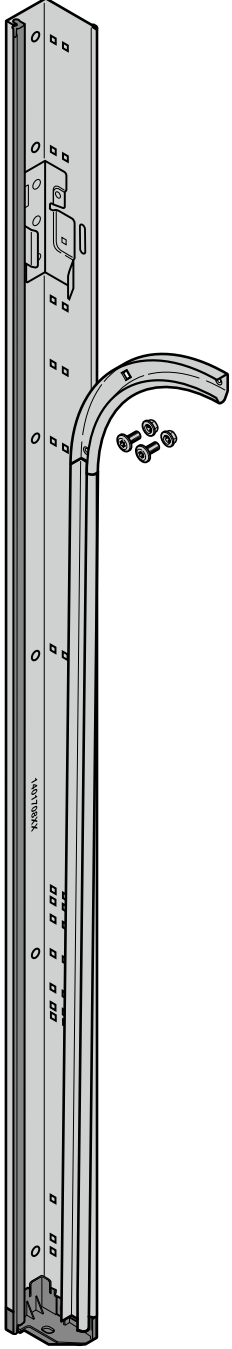
Изделие	Описание	Период производства	№ арт.	Кол-во	Р	
	<p>* Боковая часть рамы, направляющая BZ</p>			шт.		
	справа	01.07.2011 –	4012163	_____	11312 /м	
	слева	01.07.2011 –	4012164	_____	11312 /м	
	Винты с плоской головкой М8 × 13, Т30, оцинкованные					
	Комплект: переходная дуга ходовой шины 90°					
	<p>Можно заказать в качестве опции</p>					
	Дюбель 10, нейлон		3006761	_____	21 /шт.	
	Шуруп по дереву с шестигранной головкой 8 × 60		3047355	_____	33 /шт.	
	Шайба 9 × 20 × 2		3001849	_____	21 /шт.	
	<p>Уведомление: Длина = RAM</p>					

ЗАКАЗ	№ заказчика:	№ заказа / комис.:	* Данные с заводской таблички	
	Заказчик:		№ заказа:	№ ворот:
	Адрес доставки:		№ изделия:	Тип:
			Год изготовления:	
	Дата и город:		Печать и подпись	

8. Направляющие

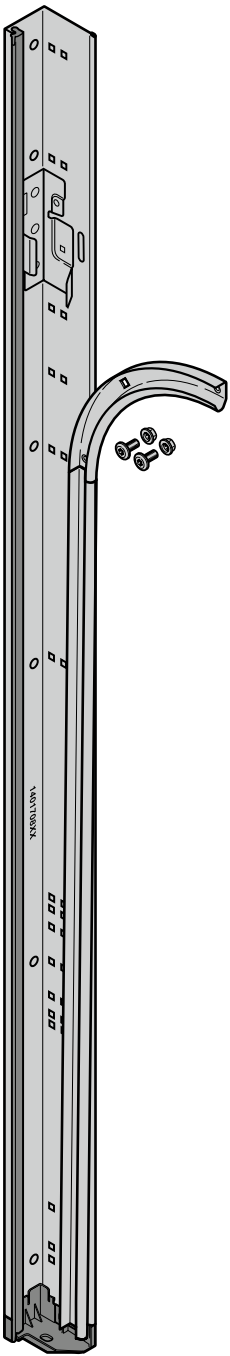
Изделие	Описание	Период производства	№ арт.	Кол-во	Р
	<p>* Боковая часть рамы, направляющая VL</p>			шт.	
	справа	01.07.2011 –	4012165	_____	11312 /м
	слева	01.07.2011 –	4012166	_____	11312 /м
	<p>Винты с плоской головкой М8 × 13, Т30, оцинкованные Комплект: переходная дуга ходовой шины 90°</p> <p>Можно заказать в качестве опции</p> <p>Дюбель 10, нейлон Шуруп по дереву с шестигранной головкой 8 × 60 Шайба 9 × 20 × 2</p> <p>Уведомление: Длина = RAM</p>				
			3006761	_____	21 /шт.
			3047355	_____	33 /шт.
			3001849	_____	21 /шт.

ЗАКАЗ	№ заказчика: _____		№ заказа / комис.: _____		* Данные с заводской таблички	
	Заказчик: _____		№ изделия: _____		№ ворот: _____	
	Адрес доставки: _____		Тип: _____		Год изготовления: _____	
	Дата и город: _____		Печать и подпись _____			

8. Направляющие

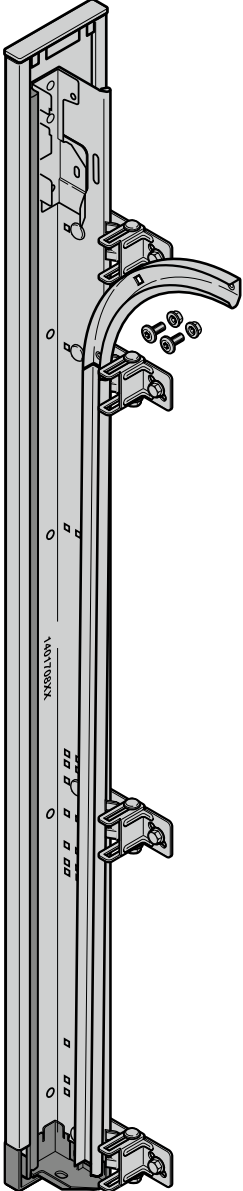
Изделие	Описание	Период производства	№ арт.	Кол-во	Р	
	<p>* Боковая часть рамы для направляющей Reno</p> <p>справа слева</p> <p>Винты с плоской головкой М8 × 13, Т30, оцинкованные</p> <p>Комплект: переходная дуга ходовой шины 90°</p> <p>Можно заказать в качестве опции</p> <p>Дюбель 10, нейлон</p> <p>Шуруп по дереву с шестигранной головкой 8 × 60</p> <p>Шайба 9 × 20 × 2</p> <p>Уведомление: Длина = RAM</p>	01.07.2011 –	4012201	шт.		
		01.07.2011 –	4012200	шт.		
						11312 /м
						11312 /м
				3006761		21 /шт.
				3047355		33 /шт.
			3001849		21 /шт.	

ЗАКАЗ	№ заказчика: _____	№ заказа / комис.: _____	* Данные с заводской таблички	
	Заказчик: _____	№ изделия: _____	№ ворот: _____	
	Адрес доставки: _____	Тип: _____	Год изготовления: _____	
	Дата и город: _____	Печать и подпись _____		

8. Направляющие

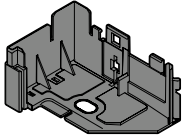
Изделие	Описание	Период производства	№ арт.	Кол-во	Р
	Антикоррозийный наконечник рамы направляющей с перфорацией левый правый Винты с плоской головкой М8 × 13, Т30, оцинкованные Шестигранная гайка М8 с фланцем, оцинкованная	13.03.2006 – 13.03.2006 –	4018990 • 4018991 • 3053380 • 3018270 •	шт. _____ _____ _____ _____	105 /шт. 105 /шт. 54 /шт. 33 /шт.
	* Вертикальная направляющая шина, без отверстий Длина _____ мм Направляющая Н	01.06.1999 –	3027813 ⌚	шт. _____	4218 /м

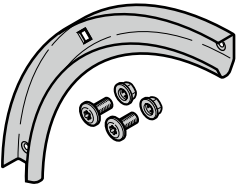
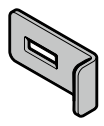
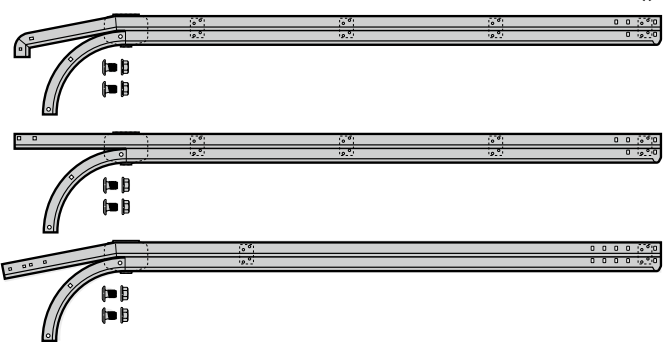
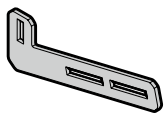

ЗАКАЗ	№ заказчика: _____	№ заказа / комис.: _____	* Данные с заводской таблички	
	Заказчик: _____	№ изделия: _____	№ заказа: _____	№ ворот: _____
	Адрес доставки: _____	Год изготовления: _____	Тип: _____	
	Дата и город: _____	Печать и подпись _____		

8. Направляющие

Изделие	Описание	Период производства	№ арт.	Кол-во	Р
	Комплект: переходная дуга ходовой шины 90° Оцинкованное исполнение Переходная дуга ходовой шины 90° Винты с плоской головкой М8 × 13, Т30, оцинкованные Шестигранная гайка М8 с фланцем, оцинкованная Premium RAL 9002 (только переходная дуга ходовой шины)	01.06.1999 –	4012153 ⌚	шт. _____	4218 /шт.
	01.03.2019 –	4015127 ⌚	шт. _____	1879 /шт.	
	Комплект: усилительный уголок для переходной дуги ходовой шины Вес полотна ворот > 170 кг Оцинкованное исполнение Premium, RAL 9002	01.03.2010 –	4003670 ⌚	Комплект _____	1764 /шт.
	01.03.2019 –	4015000 ⌚	_____	4314 /шт.	
 <p>Горизонтальная направляющая шина с комплектом переходной дуги ходовой шины 90°</p> <p>слева, справа (2 шт.) оцинкованное исполнение Premium, RAL 9002</p>	*	01.06.1999 – 01.03.2019 –	4012171 ⌚ 4015795 ⌚	шт. _____ _____	9970 /м
					15530 /м
	Консоль, направляющая Н Винт с плоской головкой М 8×13 Тх30 Шестигранная гайка М8 с угловым фланцем	01.06.1999 –	3091971 •	шт. _____	1217 /шт.
			3053380 •	_____	54 /шт.
			3018270 •	_____	33 /шт.

ЗАКАЗ	№ заказчика: _____	№ заказа / комис.: _____	* Данные с заводской таблички	
			№ заказа: _____	№ ворот: _____
	Заказчик: _____		№ изделия: _____	Тип: _____
	Адрес доставки: _____		Год изготовления: _____	
Дата и город: _____		Печать и подпись _____		

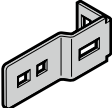
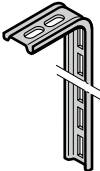
8. Направляющие

Изделие	Описание	Период производства	№ арт.	Кол-во	Р
	Соединительная шина Оцинкованное исполнение Premium, RAL 9002	01.06.1999 – 01.03.2019 –	3038670 ⌚ 3096165 ⌚	шт. _____	3164 /м 5177 /м
	Усилительная пластина для соединительной шины Оцинкованное исполнение Premium, RAL 9002 Винт с плоской головкой М8 × 13 и квадратным подголовком Шестигранная гайка М8 с угловым фланцем	01.06.1999 – 01.03.2019 –	3047042 • 4015131 • 3043106 • 3018270 •	шт. _____	604 /шт. 1064 /шт. 31 /шт. 33 /шт.
	Анкер для ходовой шины Оцинкованное исполнение Premium, RAL 9002 Дюбель 10, нейлон Шуруп по дереву с шестигранной головкой 8 × 60 Шайба 9 × 20 × 2	01.06.1999 – 01.03.2019 –	3047047 ⌚ 4015130 ⌚ 3006761 • 3047355 • 3001849 •	шт. _____	1112 /шт. 2972 /шт. 21 /шт. 33 /шт. 21 /шт.
	Скоба для направляющей шины 9,5 для подвешивания к потолку Оцинкованное исполнение Premium, RAL 9002 Винт с плоской головкой М8 × 13 и квадратным подголовком Шестигранная гайка М8 с угловым фланцем	01.06.1999 – 01.03.2019 –	3047045 • 4015161 • 3043106 • 3018270 •	шт. _____	566 /шт. 1438 /шт. 31 /шт. 33 /шт.
	Зажимная пластинка 2 Оцинкованное исполнение Premium, RAL 9002 Винт с плоской головкой М8 × 13 и квадратным подголовком Шестигранная гайка М8 с угловым фланцем	01.06.1999 – 01.03.2019 –	3047043 • 4015132 • 3043106 • 3018270 •	шт. _____	355 /шт. 757 /шт. 31 /шт. 33 /шт.

ЗАКАЗ	№ заказчика: _____	№ заказа / комис.: _____	* Данные с заводской таблички	
			№ заказа: _____	№ ворот: _____
	Заказчик: _____		№ изделия: _____	Тип: _____
	Адрес доставки: _____		Год изготовления: _____	
Дата и город: _____		Печать и подпись _____		

8. Направляющие

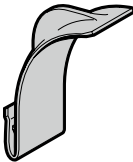
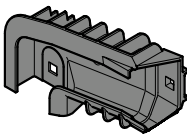
Изделие	Описание	Период производства	№ арт.	Кол-во	Р	
	Анкер для крепления рамы направляющей Оцинкованное исполнение Premium, RAL 9002 Винты с плоской головкой М8 × 13, Т30, оцинкованные Шестигранная гайка М8 с фланцем, оцинкованная Дюбель 10, нейлон Шуруп по дереву с шестигранной головкой 8 × 60 Шайба 9 × 20 × 2	01.06.1999 – 01.03.2019 –	3085380 • 4015129 • 3053380 • 3018270 • 3006761 • 3047355 • 3001849 •	шт. _____ _____ _____ _____ _____ _____	451 /шт. 872 /шт. 54 /шт. 33 /шт. 21 /шт. 33 /шт. 21 /шт.	
	Анкер для крепления рамы направляющей Направляющая Н Винты с плоской головкой М8 × 13, Т30, оцинкованные Шестигранная гайка М8 с фланцем, оцинкованная Дюбель 10, нейлон Шуруп по дереву с шестигранной головкой 8 × 60 Шайба 9 × 20 × 2	01.06.1999 –	3088666 • 3053380 • 3018270 • 3006761 • 3047355 • 3001849 •	шт. _____ _____ _____ _____ _____	604 /шт. 54 /шт. 33 /шт. 21 /шт. 33 /шт. 21 /шт.	
		Демпфирующая пружина Направляющие L, Z, BL, BZ пластмасса	20.03.2007 –	3072580 •	шт. _____	355 /шт.
		Направляющая дуга Направляющие L, Z, BL, BZ пластмасса справа слева	01.06.1999 – 01.06.1999 –	3072578 • 3072577 • 3053380 • 3073793	шт. _____ _____ _____ _____	1764 /шт. 1764 /шт. 54 /шт. 21 /шт.
		Винты с плоской головкой М8 × 13, Т30, оцинкованные Шестигранная гайка М8 с фланцем, оцинкованная				

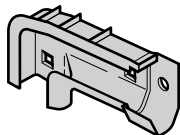
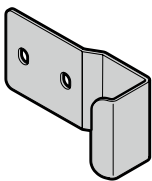
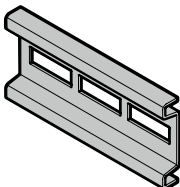
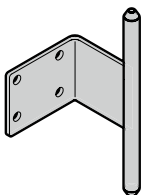

ЗАКАЗ	№ заказчика: _____	№ заказа / комис.: _____	* Данные с заводской таблички	
			№ заказа: _____	№ ворот: _____
	Заказчик: _____		№ изделия: _____	Тип: _____
	Адрес доставки: _____		Год изготовления: _____	
	Дата и город: _____		Печать и подпись _____	

8. Направляющие

Изделие	Описание	Период производства	№ арт.	Кол-во	Р	
	Направляющая дуга, RC2 Направляющие L, Z Металл., оцинк. справа слева Premium, RAL 9002 справа слева Винты с плоской головкой М8 × 13, Т30, оцинкованные Шестигранная гайка М8 с фланцем, оцинкованная	01.10.2020 – 01.10.2020 – 01.10.2020 – 01.10.2020 –	3047090 • 3047089 • 4019048 • 4019049 3053380 • 3018270	шт. _____ _____ _____ _____	1764 /шт. 1764 /шт. 2205 /шт. 2205 /шт. 54 /шт. 33 /шт.	
		Зажим для направляющей шины, RC2 Направляющая Z Оцинкованное исполнение Premium, RAL 9002 Винты с плоской головкой М8 × 13, Т30, оцинкованные Шестигранная гайка М8 с фланцем, оцинкованная	01.10.2020 – 01.10.2020 –	4018277 ⚙ 4019039 ⚙ 3053380 • 3018270	шт. _____ _____ _____ _____	537 /шт. 1074 /шт. 54 /шт. 33 /шт.
		Зажимной профиль 90 мм, RC2 Направляющие N, L, Z Оцинкованное исполнение Premium, RAL 9002 Винты с плоской головкой М8 × 13, Т30, оцинкованные Шестигранная гайка М8 с фланцем, оцинкованная	01.10.2020 – 01.10.2020 –	3074372 ⚙ 4019043 ⚙ 3053380 • 3018270	шт. _____ _____ _____ _____	115 /шт. 393 /шт. 54 /шт. 33 /шт.
		Запирающий штырь, RC2 Направляющие N, L, Z Оцинкованное исполнение Premium, RAL 9002 Саморез по металлу А 6,5 × 16, GEOMET®	01.10.2020 – 01.10.2020 –	4018891 • 4019042 • 3095152 •	шт. _____ _____ _____	1601 /шт. 2301 /шт. 31 /шт.

ЗАКАЗ	№ заказчика: _____	№ заказа / комис.: _____	* Данные с заводской таблички	
			№ заказа: _____	№ ворот: _____
	Заказчик: _____		№ изделия: _____	Тип: _____
	Адрес доставки: _____		Год изготовления: _____	
Дата и город: _____		Печать и подпись _____		

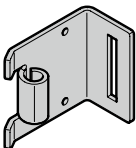
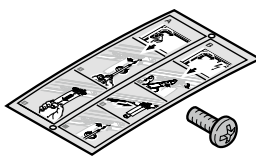
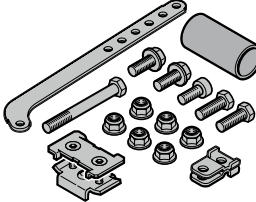
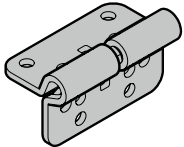
8. Направляющие

Изделие	Описание	Период производства	№ арт.	Кол-во	Р
	<p>Ответная деталь запирающего штыря, RC2 Направляющие N, L, Z</p> <p>Оцинкованное исполнение Premium, RAL 9002 Винты с плоской головкой M8 x 13, T30, оцинкованные Шестигранная гайка M8 с фланцем, оцинкованная</p>	01.10.2020 – 01.10.2020 –	4018914 • 4019041 • 3053380 • 3018270	ШТ. _____ _____ _____ _____	1917 /шт. 2205 /шт. 54 /шт. 33 /шт.
	<p>Комплект дооснащения для ведущей каретки BR30 Направляющие N, L, Z</p>	01.10.2020 –	436278 •	ШТ. _____	336 /шт.
	<p>Комплект принадлежностей SKG Направляющие N, L, Z</p>	01.10.2020 –	437144 •	ШТ. _____	1198 /шт.
	<p>Уголок поводка ворот ИТО, фиксированный Направляющие N, L, Z</p>	01.10.2020 –	435784 •	ШТ. _____	1917 /шт.
	<p>Защита от затягивания для барабана троса Направляющие L, BL</p> <p>Винт с потайной головкой 5 x 12 Meplast</p>	01.06.1999 –	3047377 • 3041063 •	ШТ. _____ _____	604 /шт. 75 /шт.



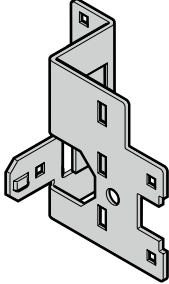
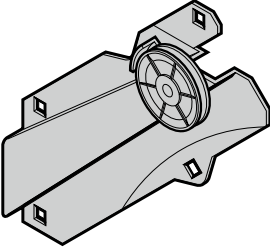
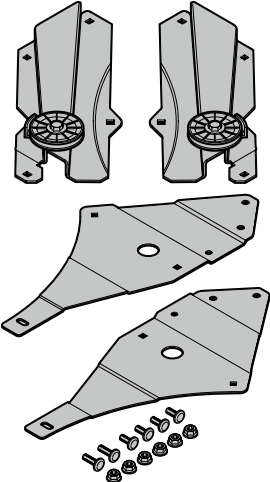

ЗАКАЗ	№ заказчика: _____	№ заказа / комис.: _____	* Данные с заводской таблички	
			№ заказа: _____	№ ворот: _____
	Заказчик: _____		№ изделия: _____	Тип: _____
	Адрес доставки: _____		Год изготовления: _____	
	Дата и город: _____		Печать и подпись _____	

8. Направляющие

Изделие	Описание	Период производства	№ арт.	Кол-во	Р
	Усилительная пластина, сзади			шт.	
	Оцинкованное исполнение				
	Направляющая L, BL, справа	01.06.1999 –	3057524 •	_____	1764 /шт.
	Направляющая L, BL, слева	01.06.1999 –	3057523 •	_____	1764 /шт.
	Premium, RAL 9002				
	Направляющая L, справа	01.03.2019 –	4015139 •	_____	1879 /шт.
Направляющая L, слева	01.03.2019 –	4015138 •	_____	1879 /шт.	
Винт с плоской головкой М8 × 13 и квадратным подголовком			3043106 •	_____	31 /шт.
Шестигранная гайка М8 с угловым фланцем			3018270 •	_____	33 /шт.
	Упор против проворачивания, в комплекте со шкивом для троса			шт.	
	Оцинкованное исполнение				
	Направляющая L, BL, справа	01.06.1999 –	3047435 •	_____	4602 /шт.
	Направляющая L, BL, слева	01.06.1999 –	3047434 •	_____	4602 /шт.
	Premium, RAL 9002				
	Направляющая L, справа	01.03.2019 –	4015136 •	_____	3547 /шт.
Направляющая L, слева	01.03.2019 –	4015137 •	_____	3547 /шт.	
Винты с плоской головкой М8 × 13, Т30, оцинкованные			3053380 •	_____	54 /шт.
Шестигранная гайка М8 с фланцем, оцинкованная			3018270 •	_____	33 /шт.
	Комплект: усиление направляющей L			шт.	
	Оцинкованное исполнение RAL 9002	01.03.2019 – 01.03.2019 –	4016826 • 4016153 •	_____ _____	9682 /шт. 16105 /шт.

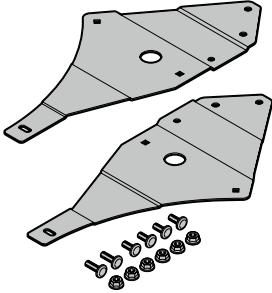
ЗАКАЗ	№ заказчика: _____	№ заказа / комис.: _____	* Данные с заводской таблички	
			№ заказа: _____	№ ворот: _____
	Заказчик: _____		№ изделия: _____	Тип: _____
	Адрес доставки: _____		Год изготовления: _____	
	Дата и город: _____		Печать и подпись _____	

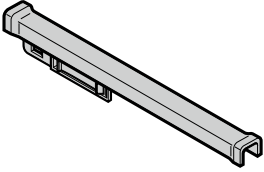
8. Направляющие

Изделие	Описание	Период производства	№ арт.	Кол-во	Р
	Комплект: опорный лист Оцинкованное исполнение RAL 9002 Крепление	01.03.2019 – 01.03.2019 –	4017479 • 4017545 • 4017480 •	шт. _____ _____ _____	4506 /шт. 9107 /шт. 220 /шт.
	Направляющий ролик троса, Ø78 мм Винт с полуцилиндрической головкой M10 × 30 с внутренним шестигранником и защитным лаком Шестигранная гайка M10 с фланцем и стопорным кольцом	01.06.1999 –	3047251 • 3054147 • 3054148 •	шт. _____ _____ _____	2588 /шт. 566 /шт. 72 /шт.
	Направляющий элемент троса для шкива троса, упор против проворачивания Направляющие L, BL	01.06.1999 –	3047443 •	шт. _____	939 /шт.
	Предохранитель конечных положений Винт с плоской головкой M8 × 13 и квадратным подголовком Шестигранная гайка M8 с угловым фланцем	01.09.1999 –	3047253 • 3043106 • 3018270 •	шт. _____ _____ _____	796 /шт. 31 /шт. 33 /шт.
	Держатель тягового троса Оцинкованное исполнение Направляющие Z, BZ Premium, RAL 9002 Направляющая Z Призонный болт M6 × 20, T30, оцинкованный Стопорная гайка с зубчатым венцом M6 с шестигранником и фланцем	01.09.1999 – 01.03.2019 –	3045342 • 4015134 • 4012199 • 3001660 •	шт. _____ _____ _____ _____	604 /шт. 757 /шт. 383 /шт. 21 /шт.

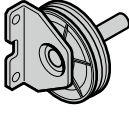
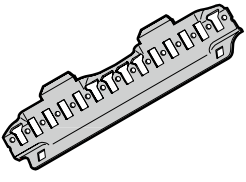
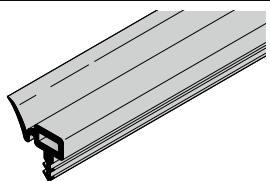
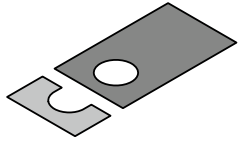
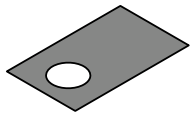

ЗАКАЗ	№ заказчика: _____		№ заказа / комис.: _____		* Данные с заводской таблички	
					№ заказа: _____	№ ворот: _____
	Заказчик: _____				№ изделия: _____	Тип: _____
	Адрес доставки: _____				Год изготовления: _____	
	Дата и город: _____				Печать и подпись _____	

8. Направляющие

Изделие	Описание	Период производства	№ арт.	Кол-во	Р	
	Опорный угольник для направления троса со шкивом для троса Оцинкованное исполнение Направляющие Z, BZ Premium, RAL 9002 Направляющая Z Саморез по металлу А 6,5 × 13	01.09.1999 – 01.03.2019 –	3047257 • 4015269 • 3056879 •	шт. _____ _____ _____	 1217 /шт. 1764 /шт. 10 /шт.	
		Зажимная прокладка, направляющая Z Оцинкованное исполнение Premium, RAL 9002 Винты с плоской головкой М8 × 13, Т30, оцинкованные Шестигранная гайка М8 с фланцем, оцинкованная	01.09.1999 – 01.03.2019 –	3091706 • 4015133 • 3053380 • 3018270 •	шт. _____ _____ _____ _____	 614 /шт. 1764 /шт. 54 /шт. 33 /шт.
		Боковое уплотнение Длина _____ мм	01.06.1999 –	3051888 ⌚	шт. _____	 661 /м
	Комплект: крепление облицовки 55-ой направляющей 10 × (≤ 1970 мм) 12 × (1971 мм – 2550 мм) 14 × (2551 мм – 3000 мм)	01.03.2019 – 01.03.2019 – 01.03.2019 –	4016707 ⌚ 4020110 ⌚ 4020111 ⌚	шт. _____ _____ _____	 1217 /шт. 1160 /шт. 1371 /шт.	
		Комплект: крепление облицовки 90-ой направляющей 10 × (≤ 1970 мм) 12 × (1971 мм – 2550 мм) 14 × (2551 мм – 3000 мм)	01.03.2019 – 01.03.2019 – 01.03.2019 –	4020112 ⌚ 4020113 ⌚ 4020114 ⌚	шт. _____ _____ _____	 805 /шт. 949 /шт. 1102 /шт.

ЗАКАЗ	№ заказчика: _____	№ заказа / комис.: _____	* Данные с заводской таблички	
			№ заказа: _____	№ ворот: _____
	Заказчик: _____		№ изделия: _____	Тип: _____
	Адрес доставки: _____		Год изготовления: _____	
	Дата и город: _____		Печать и подпись _____	

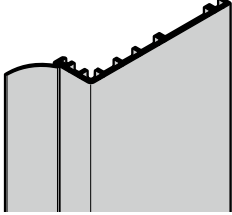
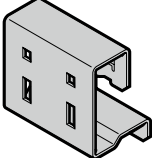
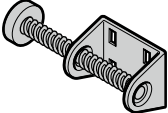
8. Направляющие

Изделие	Описание	Период производства	№ арт.	Кол-во	Р		
	Боковое уплотнение HG059, ThermoFrame 3210 мм 6000 мм 3210 мм, слева 3210 мм, справа	01.05.2011 – 01.05.2011 – 01.05.2011 – 01.05.2011 –	4004692 • 4004693 • 4014988 ⌚ 4014989 ⌚	ШТ. _____ _____ _____ _____	_____ 9395 /шт. 17352 /шт. 9395 /шт. 9395 /шт.		
		Консоль пружинного ограничителя, направляющая Н Винт с плоской головкой М8 × 16 и квадратным подголовком Шестигранная гайка М8 с угловым фланцем	01.06.1999 –	3073628 • 3043208 • 3018270 •	ШТ. _____ _____ _____	_____ 1256 /шт. 31 /шт. 33 /шт.	
			Пружинный амортизатор, направляющая Н Винт с плоской головкой М8 × 16 и квадратным подголовком Шестигранная гайка М8 с угловым фланцем	01.06.1999 –	3055175 • 3043208 • 3018270 •	ШТ. _____ _____ _____	_____ 2876 /шт. 31 /шт. 33 /шт.
				Амортизационный упор, направляющая Н правый левый Винт с потайной головкой М6 × 12, с крестообразным шлицем Шайба 9 × 20 × 2 Стопорная гайка с зубчатым венцом М6 с шестигранником и фланцем	01.06.1999 – 01.06.1999 –	3040531 • 3040532 • 3007154 • 3001849 • 3001660 •	ШТ. _____ _____ _____ _____
	Амортизирующая пластина для накладки Направляющая Н Винт с полукруглой головкой М6 × 16 с квадратным подголовком Стопорная гайка с зубчатым венцом М6 с шестигранником и фланцем			01.06.1999 –	3039706 • 3001431 • 3001660 •	ШТ. _____ _____ _____	_____ 997 /шт. 33 /шт. 21 /шт.

ЗАКАЗ	№ заказчика: _____	№ заказа / комис.: _____	* Данные с заводской таблички	
			№ заказа: _____	№ ворот: _____
	Заказчик: _____		№ изделия: _____	Тип: _____
	Адрес доставки: _____		Год изготовления: _____	
	Дата и город: _____		Печать и подпись _____	

8. Направляющие

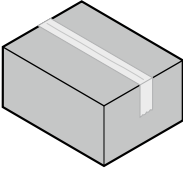
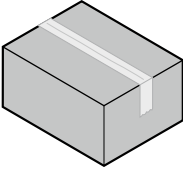
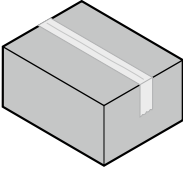
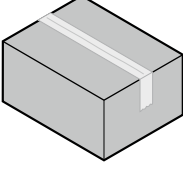
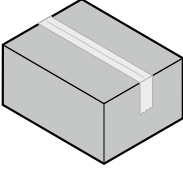
Изделие	Описание	Период производства	№ арт.	Кол-во	Р
	Коробка с принадлежностями для направляющей Направляющая L Роликодержатели, направляющие дуги, зажимная пластинка, клемма зажимной оправки, анкеры коробки, усилительные пластины, скобы для направляющей шины, винты	01.03.2013 –	3047384 •	шт. _____	13901 /шт.
	Коробка с принадлежностями для направляющей Направляющая N, RM > 2375 Скобы для направляющей шины, усилительная пластина, роликовые опоры, роликодержатели, анкеры коробки, зажимная пластинка, клемма зажимной оправки, винты	01.03.2013 –	3082756 •	шт. _____	9587 /шт.
	Коробка с принадлежностями для направляющей Направляющая N, RM ≤ 2375 Скобы для направляющей шины, усилительная пластина, роликовые опоры, роликодержатели, анкеры коробки, зажимная пластинка, клемма зажимной оправки, винты	01.03.2013 –	4004188 •	шт. _____	9587 /шт.
	Пакет принадлежностей для направляющей Направляющая L Анкер для ходовой шины, упор против проворачивания, шкивы для троса	01.07.2015 –	3047386 •	шт. _____	12367 /шт.
	Пакет принадлежностей для направляющей Направляющая Z (RM > 2550) Анкеры для ходовой шины, направляющие дуги, роликодержатели, анкеры коробки, скобы для направляющей шины, усилительная пластина, зажимная пластинка, держатель тягового троса, опорный угольник, шкив для троса, винты	01.03.2013 –	3088721 •	шт. _____	15626 /шт.







ЗАКАЗ	№ заказчика: _____	№ заказа / комис.: _____	* Данные с заводской таблички	
			№ заказа: _____	№ ворот: _____
	Заказчик: _____		№ изделия: _____	Тип: _____
	Адрес доставки: _____		Год изготовления: _____	
	Дата и город: _____		Печать и подпись _____	

8. Направляющие

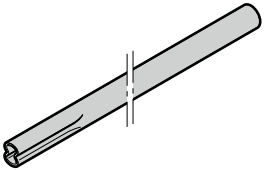
Изделие	Описание	Период производства	№ арт.	Кол-во	Р
	Пакет принадлежностей для направляющей Направляющая Z (RM ≤ 2550) Анкеры для ходовой шины, направляющие дуги, роликодержатели, анкеры коробки, скобы для направляющей шины, усилительная пластина, зажимная пластинка, опорный угольник, шкив для троса, винты	01.03.2013 –	3085384 •	шт. _____	15626 /шт.

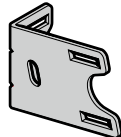

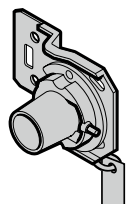
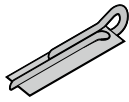
ЗАКАЗ	№ заказчика: _____		№ заказа / комис.: _____		* Данные с заводской таблички	
	Заказчик: _____		№ изделия: _____		№ ворот: _____	
	Адрес доставки: _____		Тип: _____		Год изготовления: _____	
	Дата и город: _____		Печать и подпись _____			

9. Торсионно-пружинные валы

Изделие	Описание	Период производства	№ арт.	Кол-во	Р
	<p>* Торсионно-пружинный вал 25 мм × 2,25 мм</p> <p>справа слева</p>	<p>01.06.1999 – 01.06.1999 –</p>	<p>3051055 ⌚ 3051054 ⌚</p>	<p>шт. _____ _____ _____</p>	<p>4889 /м 4889 /м</p>
	<p>Держатель вала Винт с полукруглой головкой М8 × 16 Гайка М8 с угловым фланцем</p>	01.06.1999 –	<p>3047375 • 3006980 • 3018270 •</p>	<p>шт. _____ _____ _____</p>	<p>892 /шт. 33 /шт. 33 /шт.</p>
	<p>Крепление держателя вала Шуруп по дереву с шестигранной головкой 8 × 60 Шайба 9 × 20 × 2 Дюбель 10</p>	01.06.1999 –	<p>3047378 • 3047355 • 3001849 • 3006761 •</p>	<p>шт. _____ _____ _____ _____</p>	<p>786 /шт. 33 /шт. 21 /шт. 21 /шт.</p>
	<p>Муфта вала</p>	01.06.1999 –	3085537 •	шт. _____	2205 /шт.
	<p>Устройство защиты от обрыва пружины с приемным конусом</p> <p>справа слева</p> <p>Винт с шестигранной головкой М8 × 12 со стопорным кольцом, оцинкованное исполнение</p>	<p>01.06.1999 – 01.06.1999 – 01.06.1999 –</p>	<p>3047243 • 3047242 • •</p>	<p>шт. _____ _____ _____</p>	<p>6711 /шт. 6711 /шт. 54 /шт.</p>
	<p>Шплинт для устройства защиты от обрыва пружины</p>		3089877 •	шт. _____	21 /шт.
	<p>Адаптер для устройства защиты от обрыва пружины</p>	01.06.1999 –	3047224 •	шт. _____	316 /шт.
	<p>Натяжной конус Спиральный пружинный штифт N8 × 18</p>	01.06.1999 –	<p>3085551 • 3002250 •</p>	<p>шт. _____ _____</p>	<p>2205 /шт. 64 /шт.</p>

ЗАКАЗ	№ заказчика: _____		№ заказа / комис.: _____		* Данные с заводской таблички	
					№ заказа:	№ ворот:
	Заказчик: _____				№ изделия:	Тип:
	Адрес доставки: _____				Год изготовления:	
	Дата и город: _____				Печать и подпись	

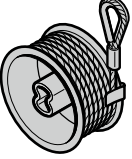
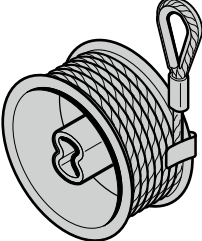
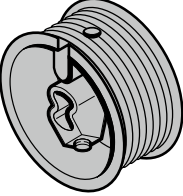
9. Торсионно-пружинные валы

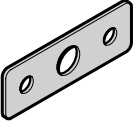
Изделие	Описание	Период производства	№ арт.	Кол-во	Р
	Барабан для троса, для направляющих N, L включая трос для направляющей N С 01.03.2005 только для ворот высотой более 2250 мм			шт.	
	справа	01.06.1999 –	3080094 •	_____	5368 /шт.
	слева	01.06.1999 –	3080093 •	_____	5368 /шт.
	Барабан для троса, для направляющих N, L включая трос для направляющей N для ворот высотой = 2250 мм			шт.	
	справа	01.03.2005 –	3080092 •	_____	4697 /шт.
	слева	01.03.2005 –	3080091 •	_____	4697 /шт.
	Барабан для троса, для направляющих N, L без троса высота ворот > 2250 мм, > 170 кг			шт.	
	справа	01.03.2020 –	4018648 •	_____	1601 /шт.
	слева	01.03.2020 –	4018647 •	_____	1601 /шт.
	Барабан для троса, направляющая Н			шт.	
	справа	01.06.1999 –	3047429 •	_____	7957 /шт.
	слева	01.06.1999 –	3047428 •	_____	7957 /шт.
	Распорная деталь, шарнир			шт.	
	60 × 20 × 0,75 мм	01.03.2000 –	3095291 •	_____	32 /шт.
	60 × 20 × 1,5 мм	01.03.2000 –	3095292 •	_____	35 /шт.

ЗАКАЗ	№ заказчика: _____	№ заказа / комис.: _____	* Данные с заводской таблички	
			№ заказа: _____	№ ворот: _____
	Заказчик: _____		№ изделия: _____	Тип: _____
	Адрес доставки: _____		Год изготовления: _____	
	Дата и город: _____		Печать и подпись _____	

9. Торсионно-пружинные валы

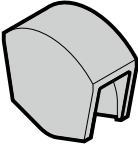
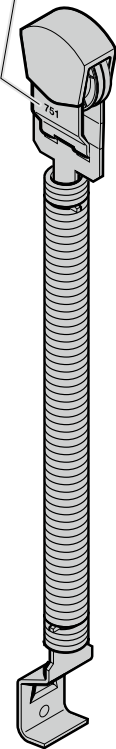
Изделие	Описание	Период производства	№ арт.	Кол-во	Р
	Крышка шкива для троса для комплектов пружин растяжения	01.03.2006 –	3054869 •	шт.	537 /шт.
<p>Маркировка пружины (алюминиевая бирка)</p> 	<p>* Комплект пружин растяжения</p> <p>Тип 1, № 740 Тип 1, № 741 Тип 1, № 751 Тип 1, № 752 Тип 1, № 753 Тип 1, № 754 Тип 1, № 755 Тип 2, № 756 Тип 2, № 757 Тип 2, № 758 Тип 1, № 760 Тип 1, № 761 Тип 1, № 762 Тип 1, № 763 Тип 1, № 764 Тип 1, № 765 Тип 2, № 766 Тип 2, № 767 Тип 2, № 768 Тип 1, № 770 Тип 1, № 771 Тип 1, № 772 Тип 1, № 773 Тип 2, № 776 Тип 2, № 777 Тип 2, № 778 Тип 2, № 779 Тип 1, № 780 Тип 1, № 781 Тип 1, № 782 Тип 1, № 783 Тип 2, № 786 Тип 2, № 787 Тип 2, № 788 Тип 2, № 789</p>	<p>01.03.2004 – 01.03.2004 – 01.09.1999 – 01.09.1999 – 01.09.1999 – 01.09.1999 – 01.09.1999 – 01.09.1999 – 01.09.1999 – 01.03.2006 – 01.03.2006 – 01.09.1999 – 01.09.1999 – 01.09.1999 – 01.09.1999 – 01.09.1999 – 01.09.1999 – 01.09.1999 – 01.09.1999 – 01.09.1999 – 01.09.1999 – 01.09.1999 – 01.09.1999 – 01.03.2006 – 01.03.2006 – 01.06.2003 – 01.06.2003 – 01.02.2000 – 01.02.2000 – 01.02.2000 – 01.02.2000 – 01.03.2006 – 01.03.2006 – 01.06.2003 – 01.06.2003 – 01.06.2003 – 01.06.2003 – 01.06.2003 – 01.06.2003 – 01.03.2006 – 01.03.2006 –</p>	<p>3061848 • 3061849 • 3051059 • 3051060 • 3051061 • 3051062 • 3051063 • 3051064 • 3065910 • 3065911 • 3051065 • 3051066 • 3051067 • 3051068 • 3051069 • 3051070 • 3051071 • 3065912 • 3065913 • 3055156 • 3055157 • 3054887 • 3054888 • 3054889 • 3054890 • 3065914 • 3065915 • 3056282 • 3056283 • 3056284 • 3056280 • 3056281 • 3056285 • 3065916 • 3065917 •</p>	шт.	<p>10545 /шт. 10641 /шт. 10641 /шт. 10833 /шт. 11312 /шт. 11504 /шт. 11887 /шт. 14380 /шт. 16872 /шт. 17831 /шт. 11312 /шт. 14380 /шт. 11983 /шт. 12463 /шт. 12942 /шт. 13134 /шт. 15722 /шт. 19173 /шт. 21378 /шт. 13996 /шт. 14380 /шт. 14380 /шт. 15147 /шт. 17639 /шт. 18215 /шт. 24062 /шт. 25404 /шт. 15147 /шт. 16010 /шт. 16010 /шт. 17256 /шт. 20995 /шт. 21762 /шт. 25500 /шт. 29335 /шт.</p>

Указание по безопасности:

Всегда заменяйте обе пружины сразу. Пружины рассчитываются с помощью определенных нагрузочных циклов. При обрыве на воротах одной из пружин другая пружина находится на пределе рассчитанной прочности. В любой момент пружина может оборваться.

ЗАКАЗ	№ заказчика: _____	№ заказа / комис.: _____	* Данные с заводской таблички	
			№ заказа: _____	№ ворот: _____
	Заказчик: _____		№ изделия: _____	Тип: _____
	Адрес доставки: _____		Год изготовления: _____	
Дата и город: _____		Печать и подпись _____		

10. LPU 67 Thermo

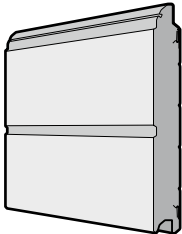
Изделие	Описание	Период производства	№ арт.	Кол-во	Р	
	* Секция ворот Thermo			шт.		
	M-гофр					
	внизу , Silkgrain	01.07.2017 –	3095874	_____	53014	/м ²
	внизу , Decograin	01.07.2017 –	3095875	_____	56561	/м ²
	Silkgrain	01.07.2017 –	3095876	_____	49371	/м ²
	Decograin	01.07.2017 –	3095877	_____	53014	/м ²
	вверху , Silkgrain	01.07.2017 –	3095880	_____	55986	/м ²
	вверху , Decograin	01.07.2017 –	3095881	_____	59629	/м ²
	L-гофр					
	внизу , Silkgrain	01.07.2017 –	3095884	_____	74008	/м ²
	внизу , Decograin	01.07.2017 –	3095885	_____	81869	/м ²
	Silkgrain	01.07.2017 –	3095886	_____	68448	/м ²
	Decograin	01.07.2017 –	3095887	_____	76789	/м ²
	вверху , Silkgrain	01.07.2017 –	3095890	_____	74967	/м ²
	вверху , Decograin	01.07.2017 –	3095891	_____	83499	/м ²
	По образцу RAL _____			_____		+ ¹
Декоративная отделка Decograin			_____		+ ²	
Мотив			_____		+ ⁵	

2) Раму можно заказать только вместе с филёнкой

+¹ Надбавка к цене за полиэстеровое грунтовочное покрытие цвета Color или RAL по выбору, см. стр. 184. Укажите номер артикула определенного цвета.

+² Надбавка к цене за отделку Decograin/Decopaint, см. стр. 188. Укажите номер артикула соответствующего варианта отделки поверхности Decograin/Decopaint.

+³ Надбавка к цене за остекление оконных коробок вкл. филёнку, см. стр. 188 – 195. Укажите номер артикула соответствующего остекления.

+⁴ Надбавка к цене за оконные коробки с л/к покрытием цвета Color, RAL по выбору или цвета, подходящего к поверхности Decograin, см. стр. 186. Укажите номер артикула цвета.

+⁵ Надбавка к цене за элементы серии Design, см. стр. 196. Укажите номер артикула соответствующего мотива.

+⁸ Надбавка к цене за алюминиевые рамы с л/к покрытием цвета Color, RAL по выбору или цвета, подходящего к поверхности Decograin, см. стр. 184. Укажите номер артикула цвета.

+⁹ Надбавка к цене за филёнку алюминиевой рамы для ворот, см. стр. 77 – 80. Укажите номер артикула соответствующей филёнки.

ЗАКАЗ	№ заказчика: _____		№ заказа / комис.: _____		* Данные с заводской таблички	
					№ заказа:	№ ворот:
	Заказчик: _____				№ изделия:	Тип:
	Адрес доставки: _____				Год изготовления:	
	Дата и город: _____				Печать и подпись	

10. LPU 67 Thermo

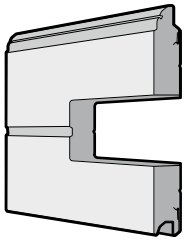
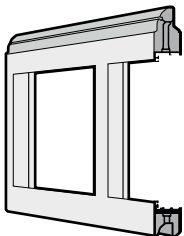
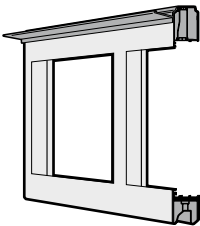
Изделие	Описание	Период производства	№ арт.	Кол-во	Р		
	* Секция ворот Thermo с остеклением М-гофр Silkgrain Decograin вверху, Silkgrain вверху, Decograin L-гофр Silkgrain Decograin вверху, Silkgrain вверху, Decograin По образцу RAL _____ Декоративная отделка Decograin Остекление Остекление по образцу RAL _____	 01.07.2017 – 01.07.2017 – 01.07.2017 – 01.07.2017 – 01.07.2017 – 01.07.2017 – 01.07.2017 – 01.07.2017 –	 3095878 3095879 3095882 3095883 3095888 3095889 3095892 3095893	ШТ. _____ _____ _____ _____ _____ _____ _____ _____	 49371 /м ² 53014 /м ² 55986 /м ² 59629 /м ² 68448 /м ² 76789 /м ² 74967 /м ² 83499 /м ² _____ + ¹ _____ + ² _____ + ³ _____ + ⁴		
		Промежуточная секция ворот Алюминиевая рама Алюминиевая рама Premium По образцу RAL _____ Филенка	01.07.2017 – 01.07.2017 –	3096052 3096053	ШТ. _____ _____ _____	 87046 /м ² 101330 /м ² _____ + ⁸ _____ + ⁹	
			Верхняя секция ворот Алюминиевая рама Алюминиевая рама Premium По образцу RAL _____ Филенка	01.07.2017 – 01.07.2017 –	3096054 3096055	ШТ. _____ _____ _____	 102768 /м ² 117052 /м ² _____ + ⁸ _____ + ⁹

2) Раму можно заказать только вместе с филенкой

+¹ Надбавка к цене за полиэфировое грунтовочное покрытие цвета Color или RAL по выбору, см. стр. 184. Укажите номер артикула определенного цвета.

+² Надбавка к цене за отделку Decograin/Decopaint, см. стр. 188. Укажите номер артикула соответствующего варианта отделки поверхности Decograin/Decopaint.

+³ Надбавка к цене за остекление оконных коробок вкл. филенку, см. стр. 188–195. Укажите номер артикула соответствующего остекления.

+⁴ Надбавка к цене за оконные коробки с л/к покрытием цвета Color, RAL по выбору или цвета, подходящего к поверхности Decograin, см. стр. 186. Укажите номер артикула цвета.



+⁵ Надбавка к цене за элементы серии Design, см. стр. 196. Укажите номер артикула соответствующего мотива.

+⁸ Надбавка к цене за алюминиевые рамы с л/к покрытием цвета Color, RAL по выбору или цвета, подходящего к поверхности Decograin, см. стр. 184. Укажите номер артикула цвета.

+⁹ Надбавка к цене за филенку алюминиевой рамы для ворот, см. стр. 77–80. Укажите номер артикула соответствующей филенки.

ЗАКАЗ	№ заказчика: _____	№ заказа / комис.: _____	* Данные с заводской таблички	
			№ заказа: _____	№ ворот: _____
	Заказчик: _____		№ изделия: _____	Тип: _____
	Адрес доставки: _____		Год изготовления: _____	
Дата и город: _____		Печать и подпись _____		

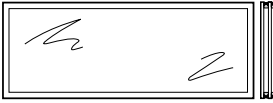
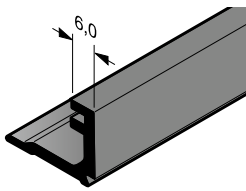
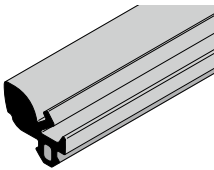
10. LPU 67 Thermo

Изделие	Описание	Период производства	№ арт.	Кол-во	Р	
	Тройное остекление из пластмассы, 51 мм прозрачное, S3 кристаллическое, U3 с серым оттенком, A3 с коричневым оттенком, B3 с белым оттенком (опаловое), M3	01.04.2014 – 01.04.2016 – 01.04.2014 – 01.04.2014 – 01.04.2014 –	3095259 ⌚ 3095261 ⌚ 3095262 ⌚ 3095263 ⌚ 3095264 ⌚	ШТ. _____ _____ _____ _____ _____	35662 /шт. 35662 /шт. 35662 /шт. 35662 /шт. 35662 /шт.	
		Пластмассовый штапик остекления NKS 26, толщина филенки 26 мм или 51 мм Длина _____ мм (макс. 6000 мм)	01.03.2013 –	3085749 ⌚	ШТ. _____	537 /м
		Уплотнение филенки, снаружи HG068 Алюминиевые трубчатые профили Длина _____ мм	01.03.2013 –	3091576 ⌚	ШТ. _____	403 /м
		Тройное остекление из пластмассы, для остекления типа D, (680 мм) прозрачное, прозрачное	01.07.2017 –	3091510 •	ШТ. _____	8820 /шт.
		Тройное остекление из пластмассы, для остекления типа D, (680 мм) кристаллической структуры, кристаллической структуры	01.07.2017 –	3095217 •	ШТ. _____	8820 /шт.

2) Раму можно заказать только вместе с филенкой

+¹ Надбавка к цене за полиэстеровое грунтовочное покрытие цвета Color или RAL по выбору, см. стр. 184. Укажите номер артикула определенного цвета.

+² Надбавка к цене за отделку Decograin/Decopaint, см. стр. 188. Укажите номер артикула соответствующего варианта отделки поверхности Decograin/Decopaint.

+³ Надбавка к цене за остекление оконных коробок вкл. филенку, см. стр. 188 – 195. Укажите номер артикула соответствующего остекления.

+⁴ Надбавка к цене за оконные коробки с л/к покрытием цвета Color, RAL по выбору или цвета, подходящего к поверхности Decograin, см. стр. 186.

Укажите номер артикула цвета.

+⁵ Надбавка к цене за элементы серии Design, см. стр. 196. Укажите номер артикула соответствующего мотива.





+⁸ Надбавка к цене за алюминиевые рамы с л/к покрытием цвета Color, RAL по выбору или цвета, подходящего к поверхности Decograin, см. стр. 184.

Укажите номер артикула цвета.

+⁹ Надбавка к цене за филенку алюминиевой рамы для ворот, см. стр. 77 – 80. Укажите номер артикула соответствующей филенки.

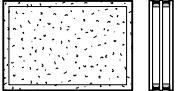
ЗАКАЗ	№ заказчика: _____	№ заказа / комис.: _____	* Данные с заводской таблички	
	Заказчик: _____	Адрес доставки: _____	№ заказа: _____	№ ворот: _____
	Дата и город: _____	Печать и подпись _____	№ изделия: _____	Тип: _____
			Год изготовления: _____	

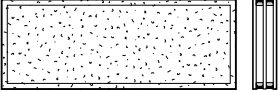
10. LPU 67 Thermo

Изделие	Описание	Период производства	№ арт.	Кол-во	Р
	Тройное остекление из пластмассы, для кассетного остекления S (395 мм) прозрачное, прозрачное	01.07.2017 –	3095167 •	ШТ. _____	9011 /шт.
	Тройное остекление из пластмассы, для кассетного остекления S (395 мм) кристаллической структуры, кристаллической структуры	01.07.2017 –	3095171 •	ШТ. _____	9011 /шт.
	Тройное остекление из пластмассы, для кассетного остекления M (620 мм) прозрачное, прозрачное	01.07.2017 –	3095169 •	ШТ. _____	10354 /шт.
	Тройное остекление из пластмассы, для кассетного остекления M (620 мм) кристаллической структуры, кристаллической структуры	01.07.2017 –	3095172 •	ШТ. _____	10354 /шт.
	Тройное остекление из пластмассы, для кассетного остекления L (1004 мм) прозрачное, прозрачное кристаллической структуры, кристаллической структуры	01.07.2017 –	3095170 •	ШТ. _____	12558 /шт.
		01.07.2017 –	3095173 •	ШТ. _____	12558 /шт.
	Тройное остекление из пластмассы для мотивов 461 – 463 прозрачное, прозрачное	01.07.2017 –	3095165 •	ШТ. _____	9778 /шт.

2) Раму можно заказать только вместе с филенкой

+¹ Надбавка к цене за полиэстеровое грунтовочное покрытие цвета Color или RAL по выбору, см. стр. 184. Укажите номер артикула определенного цвета.

+² Надбавка к цене за отделку Decograin/Decopaint, см. стр. 188. Укажите номер артикула соответствующего варианта отделки поверхности Decograin/Decopaint.

+³ Надбавка к цене за остекление оконных коробок вкл. филенку, см. стр. 188 – 195. Укажите номер артикула соответствующего остекления.

+⁴ Надбавка к цене за оконные коробки с л/к покрытием цвета Color, RAL по выбору или цвета, подходящего к поверхности Decograin, см. стр. 186. Укажите номер артикула цвета.

+⁵ Надбавка к цене за элементы серии Design, см. стр. 196. Укажите номер артикула соответствующего мотива.

+⁸ Надбавка к цене за алюминиевые рамы с л/к покрытием цвета Color, RAL по выбору или цвета, подходящего к поверхности Decograin, см. стр. 184. Укажите номер артикула цвета.

+⁹ Надбавка к цене за филенку алюминиевой рамы для ворот, см. стр. 77 – 80. Укажите номер артикула соответствующей филенки.

ЗАКАЗ	№ заказчика: _____		№ заказа / комис.: _____		* Данные с заводской таблички	
					№ заказа:	№ ворот:
	Заказчик: _____				№ изделия:	Тип:
	Адрес доставки: _____				Год изготовления:	
	Дата и город: _____				Печать и подпись	

10. LPU 67 Thermo

Изделие	Описание	Период производства	№ арт.	Кол-во	Р
	Тройное остекление из пластмассы для мотивов 461 – 463 кристаллической структуры, кристаллической структуры	01.07.2017 –	3095166 •	шт. _____	9778 /шт.
	Тройное остекление из пластмассы для мотива 469 прозрачное, прозрачное	01.07.2017 –	3095220 •	шт. _____	27897 /шт.
	Тройное остекление из пластмассы для мотива 469 кристаллической структуры, кристаллической структуры	01.07.2017 –	3095221 •	шт. _____	27897 /шт.
	Ходовой ролик, нижний с осью 50,5 мм, для направляющих N, L	01.07.2017 –	3094900 •	шт. _____	1649 /шт.
	Ходовой ролик, промежуточный с осью 40 мм, для направляющих N, L, Z Вес полотна ворот ≤ 170 кг	01.07.2017 –	3039956 •	шт. _____	671 /шт.
	Насадной элемент 67-4 для направляющей Z оцинкованное исполнение слева справа RAL 9002 слева справа	01.07.2017 –	3094862 •	шт. _____	2205 /шт.
		01.07.2017 –	3094863 •	шт. _____	2205 /шт.
		01.07.2017 –	3094939 •	шт. _____	2780 /шт.
		01.07.2017 –	3094940 •	шт. _____	2780 /шт.

2) Раму можно заказать только вместе с филёнкой

+¹ Надбавка к цене за полиэфировое грунтовочное покрытие цвета Color или RAL по выбору, см. стр. 184. Укажите номер артикула определенного цвета.

+² Надбавка к цене за отделку Decograin/Decopaint, см. стр. 188. Укажите номер артикула соответствующего варианта отделки поверхности Decograin/Decopaint.

+³ Надбавка к цене за остекление оконных коробок вкл. филёнку, см. стр. 188 – 195. Укажите номер артикула соответствующего остекления.

+⁴ Надбавка к цене за оконные коробки с л/к покрытием цвета Color, RAL по выбору или цвета, подходящего к поверхности Decograin, см. стр. 186.

Укажите номер артикула цвета.

+⁵ Надбавка к цене за элементы серии Design, см. стр. 196. Укажите номер артикула соответствующего мотива.

+⁸ Надбавка к цене за алюминиевые рамы с л/к покрытием цвета Color, RAL по выбору или цвета, подходящего к поверхности Decograin, см. стр. 184.

Укажите номер артикула цвета.

+⁹ Надбавка к цене за филёнку алюминиевой рамы для ворот, см. стр. 77 – 80. Укажите номер артикула соответствующей филёнки.

ЗАКАЗ	№ заказчика: _____		№ заказа / комис.: _____		*Данные с заводской таблички	
					№ заказа:	№ ворот:
	Заказчик: _____				№ изделия:	Тип:
	Адрес доставки: _____				Год изготовления:	
	Дата и город: _____				Печать и подпись	

10. LPU 67 Thermo

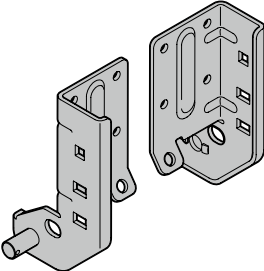
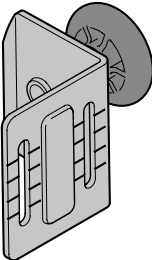
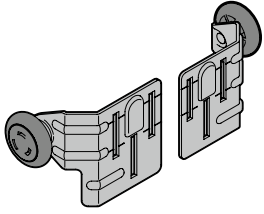
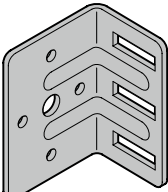
Изделие	Описание	Период производства	№ арт.	Кол-во	Р
	Насадной элемент 67-5 для направляющих N, L			шт.	
	оцинкованное исполнение слева	01.07.2017 –	3094864 •	_____	2684 /шт.
	справа	01.07.2017 –	3094865 •	_____	2684 /шт.
	RAL 9002				
	слева	01.07.2017 –	3094937 •	_____	3164 /шт.
	справа	01.07.2017 –	3094938 •	_____	3164 /шт.
	Роликдержатель RH 022 для направляющей L			шт.	
	оцинкованное исполнение RAL 9002	01.07.2017 – 01.07.2017 –	3094873 • 3094911 •	_____ _____	2109 /шт. 2876 /шт.
	Роликдержатель RH 023 для направляющей Z			шт.	
	оцинкованное исполнение слева	01.07.2017 –	3095864 •	_____	1649 /шт.
	справа	01.07.2017 –	3095866 •	_____	1649 /шт.
	RAL 9002				
	слева	01.07.2017 –	3094913 •	_____	2588 /шт.
	справа	01.07.2017 –	3094915 •	_____	2588 /шт.
	Роликовая опора RB 018 для направляющей N			шт.	
	слева, справа оцинкованное исполнение RAL 9002	01.07.2017 – 01.07.2017 –	3094880 • 3094917 •	_____ _____	1026 /шт. 1869 /шт.

2) Раму можно заказать только вместе с филёнкой

+¹ Надбавка к цене за полиэстеровое грунтовочное покрытие цвета Color или RAL по выбору, см. стр. 184. Укажите номер артикула определенного цвета.

+² Надбавка к цене за отделку Decograin/Decopaint, см. стр. 188. Укажите номер артикула соответствующего варианта отделки поверхности Decograin/Decopaint.

+³ Надбавка к цене за остекление оконных коробок вкл. филёнку, см. стр. 188–195. Укажите номер артикула соответствующего остекления.

+⁴ Надбавка к цене за оконные коробки с л/к покрытием цвета Color, RAL по выбору или цвета, подходящего к поверхности Decograin, см. стр. 186. Укажите номер артикула цвета.

+⁵ Надбавка к цене за элементы серии Design, см. стр. 196. Укажите номер артикула соответствующего мотива.

+⁸ Надбавка к цене за алюминиевые рамы с л/к покрытием цвета Color, RAL по выбору или цвета, подходящего к поверхности Decograin, см. стр. 184. Укажите номер артикула цвета.

+⁹ Надбавка к цене за филёнку алюминиевой рамы для ворот, см. стр. 77–80. Укажите номер артикула соответствующей филёнки.

ЗАКАЗ	№ заказчика:	№ заказа / комис.:	* Данные с заводской таблички	
			№ заказа:	№ ворот:
	Заказчик:		№ изделия:	Тип:
	Адрес доставки: _____		Год изготовления:	
	Дата и город:		Печать и подпись	

10. LPU 67 Thermo

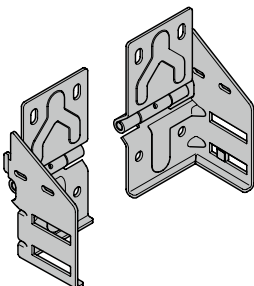
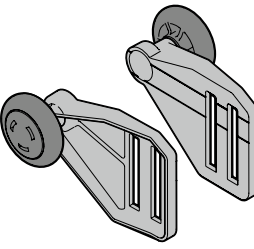
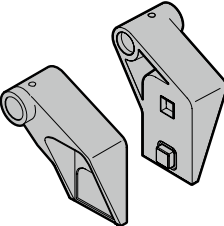
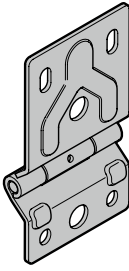
Изделие	Описание	Период производства	№ арт.	Кол-во	Р
	Роликовая опора RH 017			шт.	
	оцинкованное исполнение				
	слева	01.07.2017 –	3094881 •	_____	1131 /шт.
	справа	01.07.2017 –	3094883 •	_____	1131 /шт.
	Роликовая опора RH 024			шт.	
	оцинкованное исполнение				
	слева	01.07.2017 –	3094884 •	_____	1543 /шт.
	справа	01.07.2017 –	3094886 •	_____	1543 /шт.
	Роликодержатель RH 025			шт.	
	оцинкованное исполнение				
	слева	01.07.2017 –	3094888 •	_____	1131 /шт.
	справа	01.07.2017 –	3094889 •	_____	1131 /шт.
	Шарнир			шт.	
	SA 015				
	оцинкованное исполнение	01.07.2017 –	3094890 •	_____	719 /шт.
	RAL 9002	01.07.2017 –	3094927 •	_____	2109 /шт.
SA 019	вес полотна ворот ≥ 170 кг	01.07.2017 –	3096043 •	_____	882 /шт.
оцинкованное исполнение	01.07.2017 –	3096044 •	_____	2588 /шт.	
RAL 9002					

2) Раму можно заказать только вместе с филенкой

+¹ Надбавка к цене за полиэстеровое грунтовочное покрытие цвета Color или RAL по выбору, см. стр. 184. Укажите номер артикула определенного цвета.

+² Надбавка к цене за отделку Deco grain / Deco paint, см. стр. 188. Укажите номер артикула соответствующего варианта отделки поверхности Deco grain / Deco paint.

+³ Надбавка к цене за остекление оконных коробок вкл. филенку, см. стр. 188 – 195. Укажите номер артикула соответствующего остекления.

+⁴ Надбавка к цене за оконные коробки с л/к покрытием цвета Color, RAL по выбору или цвета, подходящего к поверхности Deco grain, см. стр. 186.

Укажите номер артикула цвета.

+⁵ Надбавка к цене за элементы серии Design, см. стр. 196. Укажите номер артикула соответствующего мотива.

+⁸ Надбавка к цене за алюминиевые рамы с л/к покрытием цвета Color, RAL по выбору или цвета, подходящего к поверхности Deco grain, см. стр. 184.

Укажите номер артикула цвета.

+⁹ Надбавка к цене за филенку алюминиевой рамы для ворот, см. стр. 77 – 80. Укажите номер артикула соответствующей филенки.

ЗАКАЗ	№ заказчика: _____		№ заказа / комис.: _____		*Данные с заводской таблички	
					№ заказа:	№ ворот:
	Заказчик: _____				№ изделия:	Тип:
	Адрес доставки: _____				Год изготовления:	
	Дата и город: _____				Печать и подпись	

10. LPU 67 Thermo

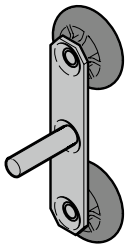
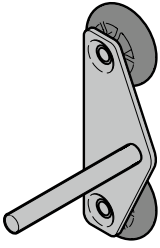
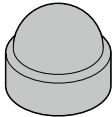
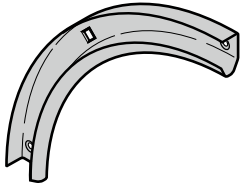
Изделие	Описание	Период производства	№ арт.	Кол-во	Р
	Сдвоенные ходовые ролики TL004 RAL 9002 Вес полотна ворот ≤ 170 кг	01.07.2017 –	3094943 •	шт. _____	1764 /шт.
	Сдвоенные ходовые ролики TL005 оцинкованное исполнение RAL 9002 вес полотна ворот ≥ 170 кг	01.07.2017 – 01.07.2017 –	3094896 • 3096041 •	шт. _____ _____	2780 /шт. 4026 /шт.
	Защитная крышка для головок винтов Premium, RAL 9002 SW 10 SW 10, для ворот > 170 кг SW 13	01.07.2017 – 01.07.2017 – 01.07.2017 –	3095010 • 3096308 • 3095011 •	шт. _____ _____ _____	53 /шт. 58 /шт. 67 /шт.
	Переходная дуга ходовой шины 90°, RAL 9002	01.07.2017 –	4015127 ⌚	шт. _____	1879 /шт.

2) Раму можно заказать только вместе с филенкой

+¹ Надбавка к цене за полиэстеровое грунтовочное покрытие цвета Color или RAL по выбору, см. стр. 184. Укажите номер артикула определенного цвета.

+² Надбавка к цене за отделку Decograin / Decopaint, см. стр. 188. Укажите номер артикула соответствующего варианта отделки поверхности Decograin / Decopaint.

+³ Надбавка к цене за остекление оконных коробок вкл. филенку, см. стр. 188 – 195. Укажите номер артикула соответствующего остекления.

+⁴ Надбавка к цене за оконные коробки с л/к покрытием цвета Color, RAL по выбору или цвета, подходящего к поверхности Decograin, см. стр. 186. Укажите номер артикула цвета.



+⁵ Надбавка к цене за элементы серии Design, см. стр. 196. Укажите номер артикула соответствующего мотива.

+⁸ Надбавка к цене за алюминиевые рамы с л/к покрытием цвета Color, RAL по выбору или цвета, подходящего к поверхности Decograin, см. стр. 184. Укажите номер артикула цвета.

+⁹ Надбавка к цене за филенку алюминиевой рамы для ворот, см. стр. 77 – 80. Укажите номер артикула соответствующей филенки.

ЗАКАЗ	№ заказчика: _____	№ заказа / комис.: _____	* Данные с заводской таблички	
			№ заказа: _____	№ ворот: _____
	Заказчик: _____		№ изделия: _____	Тип: _____
	Адрес доставки: _____		Год изготовления: _____	
Дата и город: _____		Печать и подпись _____		

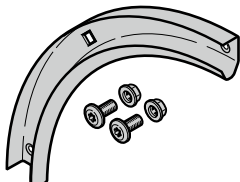
10. LPU 67 Thermo

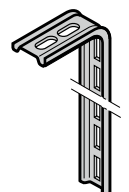
Изделие	Описание	Период производства	№ арт.	Кол-во	Р
	Комплект: переходная дуга ходовой шины 90° Переходная дуга ходовой шины 90° Винты с плоской головкой М8 × 13, Т30, оцинкованные Шестигранная гайка М8 с фланцем, оцинкованная	01.07.2017 –	4012153 ⌚	шт. _____	4218 /шт.
	Анкер для крепления рамы направляющей Оцинкованное исполнение RAL 9002 Винты с плоской головкой М8 × 13, Т30, оцинкованные Шестигранная гайка М8 с фланцем, оцинкованная Дюбель 10, нейлон Шуруп по дереву с шестигранной головкой 8 × 60 Шайба 9 × 20 × 2	01.07.2017 – 01.07.2017 –	3085380 • 4015129 • 3053380 • 3018270 • 3006761 • 3047355 • 3001849 •	шт. _____ _____ _____ _____ _____ _____	451 /шт. 872 /шт. 54 /шт. 33 /шт. 21 /шт. 33 /шт. 21 /шт.
	Анкер для ходовой шины Оцинкованное исполнение RAL 9002 Дюбель 10, нейлон Шуруп по дереву с шестигранной головкой 8 × 60 Шайба 9 × 20 × 2	01.07.2017 – 01.07.2017 –	3047047 ⌚ 4015130 • 3006761 • 3047355 • 3001849 •	шт. _____ _____ _____ _____	1112 /шт. 2972 /шт. 21 /шт. 33 /шт. 21 /шт.

2) Раму можно заказать только вместе с филенкой

+¹ Надбавка к цене за полиэфировое грунтовочное покрытие цвета Color или RAL по выбору, см. стр. 184. Укажите номер артикула определенного цвета.

+² Надбавка к цене за отделку Decograin/Decopaint, см. стр. 188. Укажите номер артикула соответствующего варианта отделки поверхности Decograin/Decopaint.

+³ Надбавка к цене за остекление оконных коробок вкл. филенку, см. стр. 188–195. Укажите номер артикула соответствующего остекления.

+⁴ Надбавка к цене за оконные коробки с л/к покрытием цвета Color, RAL по выбору или цвета, подходящего к поверхности Decograin, см. стр. 186. Укажите номер артикула цвета.





+⁵ Надбавка к цене за элементы серии Design, см. стр. 196. Укажите номер артикула соответствующего мотива.

+⁸ Надбавка к цене за алюминиевые рамы с л/к покрытием цвета Color, RAL по выбору или цвета, подходящего к поверхности Decograin, см. стр. 184. Укажите номер артикула цвета.

+⁹ Надбавка к цене за филенку алюминиевой рамы для ворот, см. стр. 77–80. Укажите номер артикула соответствующей филенки.

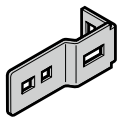
ЗАКАЗ	№ заказчика: _____		№ заказа / комис.: _____		*Данные с заводской таблички	
					№ заказа:	№ ворот:
	Заказчик: _____				№ изделия:	Тип:
	Адрес доставки: _____				Год изготовления:	
	Дата и город: _____				Печать и подпись	

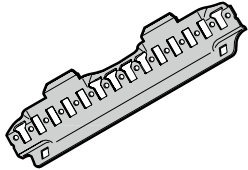
10. LPU 67 Thermo

Изделие	Описание	Период производства	№ арт.	Кол-во	Р
	Усилительная пластина для соединительной шины Оцинкованное исполнение RAL 9002 Винт с плоской головкой М8 × 13 и квадратным подголовком Шестигранная гайка М8 с угловым фланцем	01.07.2017 – 01.07.2017 –	3047042 •	шт.	
			4015131 •		604 /шт.
			3043106 •		1064 /шт.
			3018270 •		31 /шт.
	Зажимная пластинка 2 Оцинкованное исполнение RAL 9002 Винт с плоской головкой М8 × 13 и квадратным подголовком Шестигранная гайка М8 с угловым фланцем	01.07.2017 – 01.07.2017 –	3047043 •	шт.	
			4015132 •		355 /шт.
			3043106 •		757 /шт.
			3018270 •		31 /шт.
	Зажимная прокладка, направляющая Z Оцинкованное исполнение RAL 9002 Винты с плоской головкой М8 × 13, Т30, оцинкованные Шестигранная гайка М8 с фланцем, оцинкованная	01.07.2017 – 01.07.2017 –	3091706 •	шт.	
			4015133 •		614 /шт.
			3053380 •		1764 /шт.
			3018270 •		54 /шт.
	Держатель тягового троса, направляющая Z Оцинкованное исполнение RAL 9002 Призонный болт М6 × 20, 6-гранный, Т30 8.8, оцинкованный Стопорная гайка с зубчатым венцом М6 с шестигранником и фланцем	01.07.2017 – 01.07.2017 –	3045342 •	шт.	
			4015134 •		604 /шт.
			4012199 •		757 /шт.
			3001660 •		383 /шт.
					21 /шт.

2) Раму можно заказать только вместе с филенкой

+¹ Надбавка к цене за полиэстеровое грунтовочное покрытие цвета Color или RAL по выбору, см. стр. 184. Укажите номер артикула определенного цвета.

+² Надбавка к цене за отделку Decograin/Decopaint, см. стр. 188. Укажите номер артикула соответствующего варианта отделки поверхности Decograin/Decopaint.

+³ Надбавка к цене за остекление оконных коробок вкл. филенку, см. стр. 188 – 195. Укажите номер артикула соответствующего остекления.

+⁴ Надбавка к цене за оконные коробки с л/к покрытием цвета Color, RAL по выбору или цвета, подходящего к поверхности Decograin, см. стр. 186. Укажите номер артикула цвета.

+⁵ Надбавка к цене за элементы серии Design, см. стр. 196. Укажите номер артикула соответствующего мотива.

+⁸ Надбавка к цене за алюминиевые рамы с л/к покрытием цвета Color, RAL по выбору или цвета, подходящего к поверхности Decograin, см. стр. 184. Укажите номер артикула цвета.

+⁹ Надбавка к цене за филенку алюминиевой рамы для ворот, см. стр. 77 – 80. Укажите номер артикула соответствующей филенки.

ЗАКАЗ	№ заказчика: _____		№ заказа / комис.: _____		* Данные с заводской таблички	
					№ заказа:	№ ворот:
	Заказчик: _____				№ изделия:	Тип:
	Адрес доставки: _____				Год изготовления:	
	Дата и город: _____				Печать и подпись	

10. LPU 67 Thermo

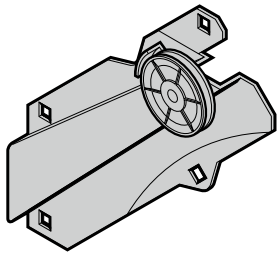
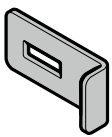
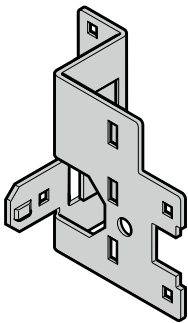
Изделие	Описание	Период производства	№ арт.	Кол-во	Р	
	Упор против проворачивания, в комплекте со шкивом для троса, направляющая L оцинкованное исполнение справа слева RAL 9002 справа слева Винты с плоской головкой М8 × 13, Т30, оцинкованные Шестигранная гайка М8 с фланцем, оцинкованная	01.07.2017 – 01.07.2017 – 01.07.2017 – 01.07.2017 –	3047435 • 3047434 • 4015136 • 4015137 • 3053380 • 3018270 •	шт. _____ _____ _____ _____ _____ _____	4602 /шт. 4602 /шт. 3547 /шт. 3547 /шт. 54 /шт. 33 /шт.	
		Комплект: усилительный уголок для переходной дуги ходовой шины Вес полотна ворот > 170 кг Оцинкованное исполнение RAL 9002	01.07.2017 – 01.07.2017 –	4003670 ⌚ 4015000 ⌚	шт. _____ _____	1764 /шт. 4314 /шт.
		Усилительная пластина, сзади, для направляющих L, BL оцинкованное исполнение справа слева RAL 9002 справа слева Винт с плоской головкой М8 × 13 и квадратным подголовком Шестигранная гайка М8 с угловым фланцем	01.07.2017 – 01.07.2017 – 01.07.2017 – 01.07.2017 –	3057524 • 3057523 • 4015139 • 4015138 • 3043106 • 3018270 •	шт. _____ _____ _____ _____ _____	1764 /шт. 1764 /шт. 1879 /шт. 1879 /шт. 31 /шт. 33 /шт.

2) Раму можно заказать только вместе с филенкой

+¹ Надбавка к цене за полиэстеровое грунтовочное покрытие цвета Color или RAL по выбору, см. стр. 184. Укажите номер артикула определенного цвета.

+² Надбавка к цене за отделку Decograin/Decopaint, см. стр. 188. Укажите номер артикула соответствующего варианта отделки поверхности Decograin/Decopaint.

+³ Надбавка к цене за остекление оконных коробок вкл. филенку, см. стр. 188–195. Укажите номер артикула соответствующего остекления.

+⁴ Надбавка к цене за оконные коробки с л/к покрытием цвета Color, RAL по выбору или цвета, подходящего к поверхности Decograin, см. стр. 186. Укажите номер артикула цвета.

+⁵ Надбавка к цене за элементы серии Design, см. стр. 196. Укажите номер артикула соответствующего мотива.

+⁶ Надбавка к цене за алюминиевые рамы с л/к покрытием цвета Color, RAL по выбору или цвета, подходящего к поверхности Decograin, см. стр. 184. Укажите номер артикула цвета.

+⁹ Надбавка к цене за филенку алюминиевой рамы для ворот, см. стр. 77–80. Укажите номер артикула соответствующей филенки.

ЗАКАЗ	№ заказчика: _____		№ заказа / комис.: _____		*Данные с заводской таблички	
					№ заказа:	№ ворот:
	Заказчик: _____				№ изделия:	Тип:
	Адрес доставки: _____				Год изготовления:	
	Дата и город: _____				Печать и подпись	

10. LPU 67 Thermo

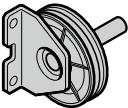
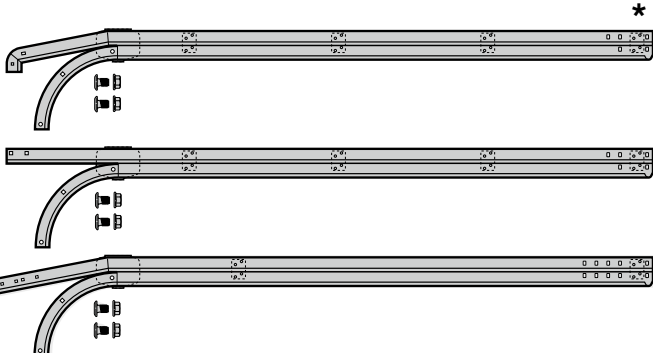
Изделие	Описание	Период производства	№ арт.	Кол-во	Р
	Скоба для направляющей шины 9,5 для подвешивания к потолку Оцинкованное исполнение RAL 9002 Винт с плоской головкой М8 × 13 и квадратным подголовком Шестигранная гайка М8 с угловым фланцем	01.07.2017 – 01.07.2017 –	3047045 •	ШТ.	
			4015161 •	_____	566 /шт.
			3043106 •	_____	1438 /шт.
			3018270 •	_____	31 /шт.
				_____	33 /шт.
	Опорный угольник, устройство поворота троса со шкивом для троса, направляющая Z Оцинкованное исполнение RAL 9002 Саморез по металлу А 6,5 × 13	01.07.2017 – 01.07.2017 –	3047257 •	ШТ.	
			4015269 •	_____	1217 /шт.
			3056879 •	_____	1764 /шт.
				_____	38 /шт.
 Горизонтальная направляющая шина с комплектом переходной дуги ходовой шины 90° слева, справа (2 шт.) оцинкованное исполнение RAL 9002	01.07.2017 – 01.07.2017 –	4012171 ⌚	ШТ.		
		4015795 ⌚	_____	9970 /м	
				_____	15530 /м

2) Раму можно заказать только вместе с филенкой

+¹ Надбавка к цене за полиэстеровое грунтовочное покрытие цвета Color или RAL по выбору, см. стр. 184. Укажите номер артикула определенного цвета.

+² Надбавка к цене за отделку Decograin/Decopaint, см. стр. 188. Укажите номер артикула соответствующего варианта отделки поверхности Decograin/Decopaint.

+³ Надбавка к цене за остекление оконных коробок вкл. филенку, см. стр. 188–195. Укажите номер артикула соответствующего остекления.

+⁴ Надбавка к цене за оконные коробки с л/к покрытием цвета Color, RAL по выбору или цвета, подходящего к поверхности Decograin, см. стр. 186. Укажите номер артикула цвета.

+⁵ Надбавка к цене за элементы серии Design, см. стр. 196. Укажите номер артикула соответствующего мотива.

+⁸ Надбавка к цене за алюминиевые рамы с л/к покрытием цвета Color, RAL по выбору или цвета, подходящего к поверхности Decograin, см. стр. 184. Укажите номер артикула цвета.

+⁹ Надбавка к цене за филенку алюминиевой рамы для ворот, см. стр. 77–80. Укажите номер артикула соответствующей филенки.

ЗАКАЗ	№ заказчика: _____	№ заказа / комис.: _____	* Данные с заводской таблички	
			№ заказа: _____	№ ворот: _____
	Заказчик: _____		№ изделия: _____	Тип: _____
	Адрес доставки: _____		Год изготовления: _____	
Дата и город: _____		Печать и подпись _____		

10. LPU 67 Thermo

Изделие	Описание	Период производства	№ арт.	Кол-во	Р
 <p>Соединительная шина</p> <p>оцинкованное исполнение RAL 9002</p>	*			шт.	
		01.07.2017 – 01.07.2017 –	3038670 ⌚ 3096165 ⌚	_____ _____	3164 /м 5177 /м

2) Раму можно заказать только вместе с филенкой

+¹ Надбавка к цене за полиэфировое грунтовочное покрытие цвета Color или RAL по выбору, см. стр. 184. Укажите номер артикула определенного цвета.

+² Надбавка к цене за отделку Decograin/Decopaint, см. стр. 188. Укажите номер артикула соответствующего варианта отделки поверхности Decograin/Decopaint.

+³ Надбавка к цене за остекление оконных коробок вкл. филенку, см. стр. 188 – 195. Укажите номер артикула соответствующего остекления.

+⁴ Надбавка к цене за оконные коробки с л/к покрытием цвета Color, RAL по выбору или цвета, подходящего к поверхности Decograin, см. стр. 186. Укажите номер артикула цвета.

+⁵ Надбавка к цене за элементы серии Design, см. стр. 196. Укажите номер артикула соответствующего мотива.

+⁸ Надбавка к цене за алюминиевые рамы с л/к покрытием цвета Color, RAL по выбору или цвета, подходящего к поверхности Decograin, см. стр. 184. Укажите номер артикула цвета.

+⁹ Надбавка к цене за филенку алюминиевой рамы для ворот, см. стр. 77 – 80. Укажите номер артикула соответствующей филенки.

ЗАКАЗ	№ заказчика: _____	№ заказа / комис.: _____	* Данные с заводской таблички	
	Заказчик: _____	№ изделия: _____	№ ворот: _____	Тип: _____
	Адрес доставки: _____	Год изготовления: _____		
	Дата и город: _____	Печать и подпись _____		

10. LPU 67 Thermo

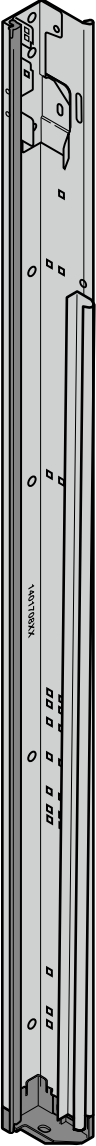
Изделие	Описание	Период производства	№ арт.	Кол-во	Р
	<p>* Боковая часть рамы, RAL 9002 (в комплекте, без переходной дуги ходовой шины)</p> <p>Направляющая N справа слева Направляющая L справа слева Направляющая Z справа слева</p> <p>Можно заказать в качестве опции Дюбель 10, нейлон Шуруп по дереву с шестигранной головкой 8 × 60 Шайба 9 × 20 × 2</p>			шт.	
		01.07.2017 –	4015789	_____	27993 /м
		01.07.2017 –	4015790	_____	27993 /м
		01.07.2017 –	4015791	_____	27993 /м
		01.07.2017 –	4015792	_____	27993 /м
		01.07.2017 –	4015793	_____	27993 /м
		01.07.2017 –	4015794	_____	27993 /м
			3006761	• _____	21 /шт.
			3047355	• _____	33 /шт.
			3001849	• _____	21 /шт.

2) Раму можно заказать только вместе с филёнкой

+¹ Надбавка к цене за полиэстеровое грунтовочное покрытие цвета Color или RAL по выбору, см. стр. 184. Укажите номер артикула определенного цвета.

+² Надбавка к цене за отделку Decograin/Decopaint, см. стр. 188. Укажите номер артикула соответствующего варианта отделки поверхности Decograin/Decopaint.

+³ Надбавка к цене за остекление оконных коробок вкл. филёнку, см. стр. 188 – 195. Укажите номер артикула соответствующего остекления.

+⁴ Надбавка к цене за оконные коробки с л/к покрытием цвета Color, RAL по выбору или цвета, подходящего к поверхности Decograin, см. стр. 186. Укажите номер артикула цвета.

+⁵ Надбавка к цене за элементы серии Design, см. стр. 196. Укажите номер артикула соответствующего мотива.

+⁸ Надбавка к цене за алюминиевые рамы с л/к покрытием цвета Color, RAL по выбору или цвета, подходящего к поверхности Decograin, см. стр. 184. Укажите номер артикула цвета.

+⁹ Надбавка к цене за филёнку алюминиевой рамы для ворот, см. стр. 77 – 80. Укажите номер артикула соответствующей филёнки.

ЗАКАЗ	№ заказчика: _____		№ заказа / комис.: _____		* Данные с заводской таблички	
					№ заказа:	№ ворот:
	Заказчик: _____				№ изделия:	Тип:
	Адрес доставки: _____				Год изготовления:	
	Дата и город: _____				Печать и подпись	

10. LPU 67 Thermo

Изделие	Описание	Период производства	№ арт.	Кол-во	Р
	<p>* Боковая часть рамы, оцинкованная</p> <p>В сборе, винты с плоской головкой М8 × 13, Т30, комплект: переходная дуга ходовой шины 90°</p>			шт.	
	Направляющая N справа	01.07.2017 –	4012155 ⌚	_____	11312 /м
	слева	01.07.2017 –	4012156 ⌚	_____	11312 /м
	Направляющая L справа	01.07.2017 –	4012157 ⌚	_____	11312 /м
	слева	01.07.2017 –	4012158 ⌚	_____	11312 /м
	Направляющая Z справа	01.07.2017 –	4012159 ⌚	_____	11312 /м
	слева	01.07.2017 –	4012160 ⌚	_____	11312 /м
	Можно заказать в качестве опции				
	Дюбель 10, нейлон		3006761 •	_____	21 /шт.
	Шуруп по дереву с шестигранной головкой 8 × 60		3047355 •	_____	33 /шт.
Шайба 9 × 20 × 2		3001849 •	_____	21 /шт.	

- 2) Раму можно заказать только вместе с филенкой
- +¹ Надбавка к цене за полиэфировое грунтовочное покрытие цвета Color или RAL по выбору, см. стр. 184. Укажите номер артикула определенного цвета.
- +² Надбавка к цене за отделку Decograin/Decopaint, см. стр. 188. Укажите номер артикула соответствующего варианта отделки поверхности Decograin/Decopaint.
- +³ Надбавка к цене за остекление оконных коробок вкл. филенку, см. стр. 188–195. Укажите номер артикула соответствующего остекления.
- +⁴ Надбавка к цене за оконные коробки с л/к покрытием цвета Color, RAL по выбору или цвета, подходящего к поверхности Decograin, см. стр. 186. Укажите номер артикула цвета.
- +⁵ Надбавка к цене за элементы серии Design, см. стр. 196. Укажите номер артикула соответствующего мотива.
- +⁶ Надбавка к цене за алюминиевые рамы с л/к покрытием цвета Color, RAL по выбору или цвета, подходящего к поверхности Decograin, см. стр. 184. Укажите номер артикула цвета.
- +⁹ Надбавка к цене за филенку алюминиевой рамы для ворот, см. стр. 77–80. Укажите номер артикула соответствующей филенки.

ЗАКАЗ	№ заказчика: _____		№ заказа / комис.: _____		* Данные с заводской таблички	
					№ заказа: _____	№ ворот: _____
	Заказчик: _____				№ изделия: _____	Тип: _____
	Адрес доставки: _____				Год изготовления: _____	
Дата и город: _____				Печать и подпись _____		

10. LPU 67 Thermo

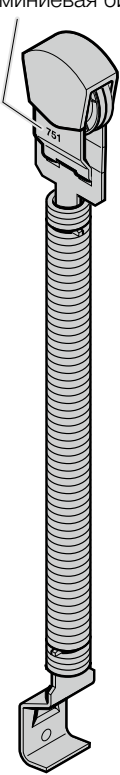
Изделие	Описание	Период производства	№ арт.	Кол-во	Р
Маркировка пружины (алюминиевая бирка) 	* Комплект пружин растяжения, тип 2			шт.	
	№ 759 № 769	01.07.2017 – 01.07.2017 –	3095819 • 3095820 •	_____ _____	18694 /шт. 22528 /шт.



Указание по безопасности:

Всегда заменяйте обе пружины сразу. Пружины рассчитываются с помощью определенных нагрузочных циклов. При обрыве на воротах одной из пружин другая пружина находится на пределе рассчитанной прочности. В любой момент пружина может оборваться.

- 2) Раму можно заказать только вместе с филенкой
- +¹ Надбавка к цене за полиэстеровое грунтовочное покрытие цвета Color или RAL по выбору, см. стр. 184. Укажите номер артикула определенного цвета.
- +² Надбавка к цене за отделку Decograin/Decopaint, см. стр. 188. Укажите номер артикула соответствующего варианта отделки поверхности Decograin/Decopaint.
- +³ Надбавка к цене за остекление оконных коробок вкл. филенку, см. стр. 188–195. Укажите номер артикула соответствующего остекления.
- +⁴ Надбавка к цене за оконные коробки с л/к покрытием цвета Color, RAL по выбору или цвета, подходящего к поверхности Decograin, см. стр. 186. Укажите номер артикула цвета.
- +⁵ Надбавка к цене за элементы серии Design, см. стр. 196. Укажите номер артикула соответствующего мотива.
- +⁸ Надбавка к цене за алюминиевые рамы с л/к покрытием цвета Color, RAL по выбору или цвета, подходящего к поверхности Decograin, см. стр. 184. Укажите номер артикула цвета.
- +⁹ Надбавка к цене за филенку алюминиевой рамы для ворот, см. стр. 77–80. Укажите номер артикула соответствующей филенки.

ЗАКАЗ	№ заказчика: _____	№ заказа / комис.: _____	* Данные с заводской таблички	
			№ заказа: _____	№ ворот: _____
	Заказчик: _____		№ изделия: _____	Тип: _____
	Адрес доставки: _____		Год изготовления: _____	
Дата и город: _____		Печать и подпись _____		

10. LPU 67 Thermo

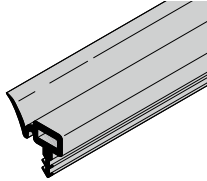
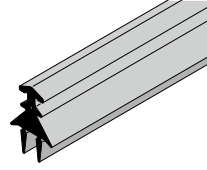
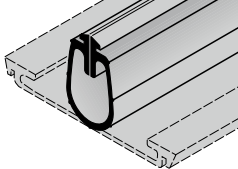
Изделие	Описание	Период производства	№ арт.	Кол-во	Р
	Направляющий ролик троса, Ø78 мм Винт с полуцилиндрической головкой M10 × 30 с внутренним шестигранником и защитным лаком Шестигранная гайка M10 с фланцем и стопорным кольцом	01.07.2017 –	3047251 • 3054147 • 3054148 •	шт. _____ _____ _____	2588 /шт. 566 /шт. 72 /шт.
	Защита от затягивания для барабана троса Направляющая L Винт с потайной головкой 5 × 12 Meplast	01.07.2017 –	3047377 • 3041063 •	шт. _____ _____	604 /шт. 75 /шт.
	Направляющий элемент троса для шкива троса, упор против проворачивания Направляющая L	01.07.2017 –	3047443 •	шт. _____	939 /шт.
	Боковое уплотнение Длина _____ м	01.07.2017 –	3051888 ⌚	шт. _____	661 /м
	Промежуточное уплотнение Длина _____ м	01.07.2017 –	3096846 ⌚	шт. _____	355 /м
	Напольное уплотнение HG002 Длина _____ м	01.07.2017 –	3045652 ⌚	шт. _____	3739 /м

2) Раму можно заказать только вместе с филёнкой

+¹ Надбавка к цене за полиэстеровое грунтовочное покрытие цвета Color или RAL по выбору, см. стр. 184. Укажите номер артикула определенного цвета.

+² Надбавка к цене за отделку Decograin / Decopaint, см. стр. 188. Укажите номер артикула соответствующего варианта отделки поверхности Decograin / Decopaint.

+³ Надбавка к цене за остекление оконных коробок вкл. филёнку, см. стр. 188 – 195. Укажите номер артикула соответствующего остекления.

+⁴ Надбавка к цене за оконные коробки с л/к покрытием цвета Color, RAL по выбору или цвета, подходящего к поверхности Decograin, см. стр. 186. Укажите номер артикула цвета.

+⁵ Надбавка к цене за элементы серии Design, см. стр. 196. Укажите номер артикула соответствующего мотива.

+⁸ Надбавка к цене за алюминиевые рамы с л/к покрытием цвета Color, RAL по выбору или цвета, подходящего к поверхности Decograin, см. стр. 184. Укажите номер артикула цвета.

+⁹ Надбавка к цене за филёнку алюминиевой рамы для ворот, см. стр. 77 – 80. Укажите номер артикула соответствующей филёнки.

ЗАКАЗ	№ заказчика: _____		№ заказа / комис.: _____		* Данные с заводской таблички	
					№ заказа:	№ ворот:
	Заказчик:				№ изделия:	Тип:
	Адрес доставки: _____				Год изготовления:	
	Дата и город: _____				Печать и подпись	

10. LPU 67 Thermo

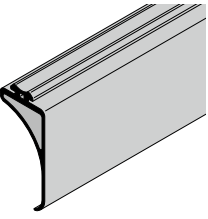
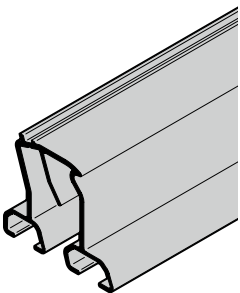
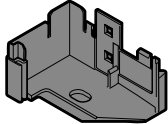
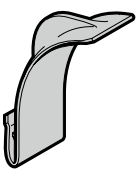
Изделие	Описание	Период производства	№ арт.	Кол-во	Р
	Напольное уплотнение HG092 Длина _____ м	01.07.2017 –	3095993 ⌚	ШТ. _____	1649 /м
	Приемная шина для напольного уплотнения, КР 030 Длина _____ м	01.03.2013 –	3097154 ⌚	ШТ. _____	1908 /м
	Антикоррозийный наконечник рамы направляющей правый левый Винты с плоской головкой М8 × 13, Т30, оцинкованные Шестигранная гайка М8 с фланцем, оцинкованная	13.03.2006 – 13.03.2006 –	4018990 • 4018991 • 3053380 • 3018270 •	ШТ. _____ _____ _____ _____	105 /шт. 105 /шт. 54 /шт. 33 /шт.
	Демпфирующая пружина для направляющих L, Z пластмасса	01.07.2017 –	3072580 •	ШТ. _____	355 /шт.

2) Раму можно заказать только вместе с филенкой

+¹ Надбавка к цене за полиэфировое грунтовочное покрытие цвета Color или RAL по выбору, см. стр. 184. Укажите номер артикула определенного цвета.

+² Надбавка к цене за отделку Decograin / Decopaint, см. стр. 188. Укажите номер артикула соответствующего варианта отделки поверхности Decograin / Decopaint.

+³ Надбавка к цене за остекление оконных коробок вкл. филенку, см. стр. 188–195. Укажите номер артикула соответствующего остекления.

+⁴ Надбавка к цене за оконные коробки с л/к покрытием цвета Color, RAL по выбору или цвета, подходящего к поверхности Decograin, см. стр. 186. Укажите номер артикула цвета.

+⁵ Надбавка к цене за элементы серии Design, см. стр. 196. Укажите номер артикула соответствующего мотива.

+⁸ Надбавка к цене за алюминиевые рамы с л/к покрытием цвета Color, RAL по выбору или цвета, подходящего к поверхности Decograin, см. стр. 184. Укажите номер артикула цвета.

+⁹ Надбавка к цене за филенку алюминиевой рамы для ворот, см. стр. 77–80. Укажите номер артикула соответствующей филенки.

ЗАКАЗ	№ заказчика: _____	№ заказа / комис.: _____	* Данные с заводской таблички	
			№ заказа: _____	№ ворот: _____
	Заказчик: _____		№ изделия: _____	Тип: _____
	Адрес доставки: _____		Год изготовления: _____	
Дата и город: _____		Печать и подпись _____		

10. LPU 67 Thermo

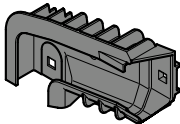
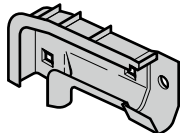
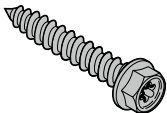
Изделие	Описание	Период производства	№ арт.	Кол-во	Р
	Направляющая дуга, для направляющих L, Z, BL, BZ пластмасса справа слева Винты с плоской головкой М8 × 13, Т30, оцинкованные Шестигранная гайка М8 с фланцем, оцинкованная	01.06.1999 – 01.06.1999 –	3072578 •	шт.	1764 /шт.
			3072577 •		1764 /шт.
		3053380 •		54 /шт.	
		3073793		21 /шт.	
	Направляющая дуга, RC2 для направляющих L, Z Металл, оцинкованное исполнение справа слева Premium, RAL 9002 справа слева Винты с плоской головкой М8 × 13, Т30, оцинкованные Шестигранная гайка М8 с фланцем, оцинкованная	01.10.2020 – 01.10.2020 –	3047090 •	шт.	1764 /шт.
			3047089 •		1764 /шт.
		01.10.2020 – 01.10.2020 –	4019048 •		2205 /шт.
			4019049		2205 /шт.
		3053380 •		54 /шт.	
		3018270		33 /шт.	
	Самонарезающий винт по металлу с шестигранной головкой А6,5 × 20 А6.5 × 52		3095154 •	шт.	31 /шт.
			3095138 •		94 /шт.

2) Раму можно заказать только вместе с филенкой

+¹ Надбавка к цене за полиэстеровое грунтовочное покрытие цвета Color или RAL по выбору, см. стр. 184. Укажите номер артикула определенного цвета.

+² Надбавка к цене за отделку Decograin/Decopaint, см. стр. 188. Укажите номер артикула соответствующего варианта отделки поверхности Decograin/Decopaint.

+³ Надбавка к цене за остекление оконных коробок вкл. филенку, см. стр. 188 – 195. Укажите номер артикула соответствующего остекления.

+⁴ Надбавка к цене за оконные коробки с л/к покрытием цвета Color, RAL по выбору или цвета, подходящего к поверхности Decograin, см. стр. 186. Укажите номер артикула цвета.

+⁵ Надбавка к цене за элементы серии Design, см. стр. 196. Укажите номер артикула соответствующего мотива.

+⁸ Надбавка к цене за алюминиевые рамы с л/к покрытием цвета Color, RAL по выбору или цвета, подходящего к поверхности Decograin, см. стр. 184. Укажите номер артикула цвета.

+⁹ Надбавка к цене за филенку алюминиевой рамы для ворот, см. стр. 77 – 80. Укажите номер артикула соответствующей филенки.

ЗАКАЗ	№ заказчика: _____		№ заказа / комис.: _____		* Данные с заводской таблички	
					№ заказа:	№ ворот:
	Заказчик: _____				№ изделия:	Тип:
	Адрес доставки: _____				Год изготовления:	
Дата и город: _____		Печать и подпись				

10. LPU 67 Thermo

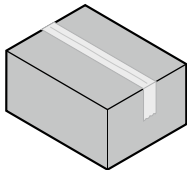
Изделие	Описание	Период производства	№ арт.	Кол-во	Р
	Комплект: дооснащение RC2 (роликовые опоры, шарниры, роликодержатели, сдвоенные ходовые ролики, винты, гайки)			шт.	
	N-направляющая из 4 частей, оцинкованное исполнение		3097950 •	_____	14859 /шт.
	из 6 частей, оцинкованное исполнение		3097953 •	_____	16872 /шт.
	из 4 частей, RAL 9002		3097956 •	_____	14859 /шт.
	из 6 частей, RAL 9002		3097959 •	_____	16872 /шт.
	L-направляющая из 4 частей, оцинкованное исполнение		3097951 •	_____	14859 /шт.
	из 6 частей, оцинкованное исполнение		3097954 •	_____	16872 /шт.
	из 4 частей, RAL 9002		3097957 •	_____	14859 /шт.
	из 6 частей, RAL 9002		3097960 •	_____	16872 /шт.
	Z-направляющая из 4 частей, оцинкованное исполнение		3097952 •	_____	14859 /шт.
	из 6 частей, оцинкованное исполнение		3097955 •	_____	16872 /шт.
	из 4 частей, RAL 9002		3097958 •	_____	14859 /шт.
	из 6 частей, RAL 9002		3097961 •	_____	16872 /шт.

2) Раму можно заказать только вместе с филенкой

+¹ Надбавка к цене за полиэстеровое грунтовочное покрытие цвета Color или RAL по выбору, см. стр. 184. Укажите номер артикула определенного цвета.

+² Надбавка к цене за отделку Decograin/Decopaint, см. стр. 188. Укажите номер артикула соответствующего варианта отделки поверхности Decograin/Decopaint.

+³ Надбавка к цене за остекление оконных коробок вкл. филенку, см. стр. 188–195. Укажите номер артикула соответствующего остекления.

+⁴ Надбавка к цене за оконные коробки с л/к покрытием цвета Color, RAL по выбору или цвета, подходящего к поверхности Decograin, см. стр. 186. Укажите номер артикула цвета.

+⁵ Надбавка к цене за элементы серии Design, см. стр. 196. Укажите номер артикула соответствующего мотива.

+⁸ Надбавка к цене за алюминиевые рамы с л/к покрытием цвета Color, RAL по выбору или цвета, подходящего к поверхности Decograin, см. стр. 184. Укажите номер артикула цвета.

+⁹ Надбавка к цене за филенку алюминиевой рамы для ворот, см. стр. 77–80. Укажите номер артикула соответствующей филенки.

ЗАКАЗ	№ заказчика: _____		№ заказа / комис.: _____		* Данные с заводской таблички	
					№ заказа:	№ ворот:
	Заказчик: _____		№ изделия:		Тип:	
	Адрес доставки: _____		Год изготовления:			
	Дата и город: _____		Печать и подпись			

11. Общие принадлежности

Изделие	Описание	Период производства	№ арт.	Кол-во	Р	
	Полиэстеровое грунтовочное покрытие (в банке, 1 кг) по образцу предпочтительного цвета по образцу RAL _____ цвета, подходящие к поверхности Golden Oak цвета, подходящие к поверхности Dark Oak цвета, подходящие к поверхности Light Oak цвета, подходящие к поверхности Night Oak цвета, подходящего к поверхности Rosewood цвета, подходящие к поверхности Titan Metallic	01.03.2008 –	4013456 ⌚ 4005286 ⌚ 3081972 ⌚ 3085455 ⌚ 3085464 ⌚ 3085465 ⌚ 3085456 ⌚ 3081454 ⌚	шт. _____ _____ _____ _____ _____ _____ _____	9395 /шт. 13901 /шт. 9395 /шт. 9395 /шт. 9395 /шт. 9395 /шт. 9395 /шт. 9395 /шт.	
	Лакировочный карандаш Только для поверхности Woodgrain, Slategrain по образцу RAL _____ Комплект: по образцу RAL 9002, 9016, 7016			4005287 ⌚ 3096258 •	шт. _____ _____	2972 /шт. 5656 /шт.

- 5) Минимальный объем заказа: 10 шт.
 6) Минимальный объем заказа: 20 шт.
 7) Минимальный объем заказа: 50 шт.
 [+] Без надбавки к цене

ЗАКАЗ	№ заказчика: _____	№ заказа / комис.: _____	*Данные с заводской таблички	
	Заказчик: _____	Адрес доставки: _____	№ заказа: _____	№ ворот: _____
	Дата и город: _____		№ изделия: _____	Тип: _____
			Год изготовления: _____	
			Печать и подпись _____	

11. Общие принадлежности

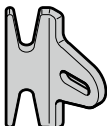
Изделие	Описание	Период производства	№ арт.	Кол-во	Р
	Комплект: крепежные принадлежности для одностенной стальной фальш-панели 125 mm 95 mm 95 mm, RAL 9002	01.06.1999 – 01.06.1999 – 01.03.2019 –	3045529 • 3046210 • 4016744 •	шт. _____ _____ _____	671 /шт. 671 /шт. 1438 /шт.
	Анкер для панели для фальш-панели, устанавливаемой заподлицо	01.06.1999 –	3080152 •	шт. _____	1055 /шт.
	Ручной трос, Ø 8 мм 3600 mm	01.06.1999 –	3076574 •	шт. _____	2493 /шт.
	Держатель троса и цепи Винт с плоской головкой M8 x 16	01.06.1999 –	3025357 • 3043208 •	шт. _____ _____	623 /шт. 31 /шт.

5) Минимальный объем заказа: 10 шт.



6) Минимальный объем заказа: 20 шт.

7) Минимальный объем заказа: 50 шт.

[+] Без надбавки к цене

ЗАКАЗ	№ заказчика: _____	№ заказа / комис.: _____	* Данные с заводской таблички	
			№ заказа: _____	№ ворот: _____
	Заказчик: _____		№ изделия: _____	Тип: _____
	Адрес доставки: _____		Год изготовления: _____	
Дата и город: _____		Печать и подпись _____		

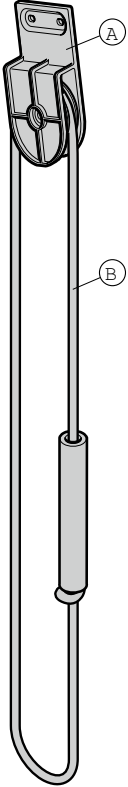
11. Общие принадлежности

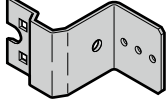
Изделие	Описание	Период производства	№ арт.	Кол-во	Р
	<p>* Ручная тяга в сборе, с тросом, для направляющей Н</p>	01.06.1999 –	3044759 ⌚	ШТ. _____	8724 /шт.
	<p>Кожух ручной тяги (А)</p>	01.06.1999 –	3024474 •	_____	3547 /шт.
	<p>Винт с плоской головкой М8 × 13, оцинкованный, с квадратным подголовком</p>		3043106 •	_____	31 /шт.
	<p>Шестигранная гайка М8 с угловым фланцем</p>		3018270 •	_____	33 /шт.
	<p>Ручной трос, Ø 12 мм (В)</p> <p>Длина _____ мм</p>	01.06.1999 –	3045659 ⌚	_____	805 /м
	<p>Скоба для ручного троса</p> <p>Винт с полукруглой головкой М6 × 19,5 с квадратным подголовком</p> <p>Стопорная гайка с зубчатым венцом М6 и фланцем</p>	01.06.1999 –	3024814 •	ШТ. _____	614 /шт.
			3001440 •	_____	22 /шт.
			3001660 •	_____	21 /шт.
	<p>Уголок для ручной тяги</p>	01.06.1999 –	3051010 •	ШТ. _____	2013 /шт.

5) Минимальный объем заказа: 10 шт.

6) Минимальный объем заказа: 20 шт.

7) Минимальный объем заказа: 50 шт.

[+] Без надбавки к цене

ЗАКАЗ	№ заказчика: _____	№ заказа / комис.: _____	* Данные с заводской таблички	
			№ заказа: _____	№ ворот: _____
	Заказчик: _____		№ изделия: _____	Тип: _____
	Адрес доставки: _____		Год изготовления: _____	
Дата и город: _____		Печать и подпись _____		

11. Общие принадлежности

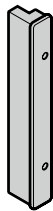
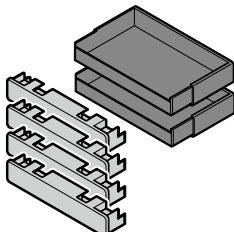
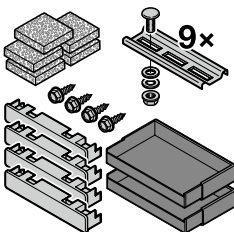
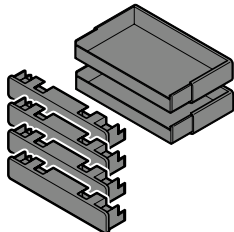
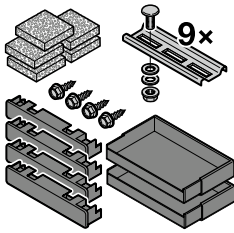
Изделие	Описание	Период производства	№ арт.	Кол-во	Р
	Соединительный элемент фальш-панелей 150, белого цвета 150, серого цвета 173, белого цвета 173, серого цвета	13.02.2014 – 13.02.2014 – 13.02.2014 – 13.02.2014 –	3056839 • 4012341 • 3056840 • 4012421 •	шт. _____ _____ _____ _____	96 /шт. 96 /шт. 115 /шт. 115 /шт.
	Комплект: принадлежности составной рамы 95, белого цвета 125, белого цвета	27.02.2014 – 01.03.2018 –	3075643 • 4015800 •	шт. _____ _____	2205 /шт. 2684 /шт.
	Комплект: крепежный материал для составной рамы 95, белого цвета 125, белого цвета	13.02.2014 – 01.03.2018 –	3074373 • 4015799 •	шт. _____ _____	3835 /шт. 4602 /шт.
	Комплект: принадлежности составной рамы 95, черного цвета 125, черного цвета	13.02.2014 – 01.03.2018 –	4011164 • 4015802 •	шт. _____ _____	2109 /шт. 2684 /шт.
	Комплект: крепежный материал для составной рамы 95, черного цвета 125, черного цвета	13.02.2014 – 01.03.2018 –	4011165 • 4015801 •	шт. _____ _____	4122 /шт. 4602 /шт.

- 5) Минимальный объем заказа: 10 шт.
 6) Минимальный объем заказа: 20 шт.
 7) Минимальный объем заказа: 50 шт.
 [+] Без надбавки к цене

ЗАКАЗ	№ заказчика: _____	№ заказа / комис.: _____	*Данные с заводской таблички	
			№ заказа: _____	№ ворот: _____
	Заказчик: _____		№ изделия: _____	Тип: _____
	Адрес доставки: _____		Год изготовления: _____	
Дата и город: _____		Печать и подпись _____		

11. Общие принадлежности

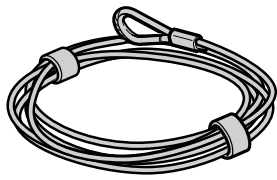
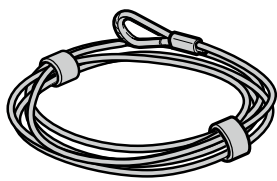
Изделие	Описание	Период производства	№ арт.	Кол-во	Р
	Проволочные тросы Ø 3 мм, для направляющей L с коушем, в сборе, для одних ворот L = 5280, для ворот высотой до 2065 L = 5475, для ворот высотой до 2190 L = 5600, для ворот высотой до 2240 L = 5655, для ворот высотой до 2250 L = 6250, для ворот высотой до 2490 (с 01.03.2005 только для ворот высотой > 2250) L = 6900, для ворот высотой до 2830 L = 7300, для ворот высотой до 3000	01.03.2005 –	3064358 •	ШТ. _____	5752 /шт.
		01.03.2005 –	3064359 •	ШТ. _____	6327 /шт.
		01.03.2005 –	3064360 •	ШТ. _____	6231 /шт.
		01.03.2005 –	3064361 •	ШТ. _____	6231 /шт.
		01.06.1999 –	3064362 •	ШТ. _____	6231 /шт.
		01.06.1999 –	3064363 •	ШТ. _____	6902 /шт.
		01.06.1999 –	3064364 •	ШТ. _____	7286 /шт.
	Проволочные тросы Ø 3 мм, для направляющей H с коушем, в сборе, для одних ворот L = 4165, для ворот высотой до 1875 L = 4290, для ворот высотой до 2000 L = 4415, для ворот высотой до 2125 L = 4540, для ворот высотой до 2250 L = 4665, для ворот высотой до 2375 L = 4790, для ворот высотой до 2500 L = 4915, для ворот высотой до 2625 L = 5040, для ворот высотой до 2750 L = 5165, для ворот высотой до 2875 L = 5290, для ворот высотой до 3000	01.06.1999 –	3064365 ⌚	ШТ. _____	4793 /шт.
		01.06.1999 –	3064366 ⌚	ШТ. _____	4985 /шт.
		01.06.1999 –	3064367 ⌚	ШТ. _____	4985 /шт.
		01.06.1999 –	3064368 ⌚	ШТ. _____	4985 /шт.
		01.06.1999 –	3064369 ⌚	ШТ. _____	4985 /шт.
		01.06.1999 –	3064370 ⌚	ШТ. _____	5368 /шт.
		01.06.1999 –	3064371 ⌚	ШТ. _____	5368 /шт.
		01.06.1999 –	3064372 ⌚	ШТ. _____	5368 /шт.
		01.06.1999 –	3064373 ⌚	ШТ. _____	5752 /шт.
		01.06.1999 –	3064374 ⌚	ШТ. _____	5752 /шт.

- 5) Минимальный объем заказа: 10 шт.
 6) Минимальный объем заказа: 20 шт.
 7) Минимальный объем заказа: 50 шт.
 [+] Без надбавки к цене

ЗАКАЗ	№ заказчика: _____		№ заказа / комис.: _____		*Данные с заводской таблички	
	Заказчик: _____		Адрес доставки: _____		№ заказа: _____	№ ворот: _____
	Дата и город: _____		Печать и подпись: _____		№ изделия: _____	Тип: _____
					Год изготовления: _____	

11. Общие принадлежности

Изделие	Описание	Период производства	№ арт.	Кол-во	Р
	<p>* Усиленные проволочные тросы Ø2,9 мм, для направляющей N с коушем, в сборе, для одних ворот для ворот с полотном весом > 170 кг L = 3040, для ворот высотой до 2250 L = 3780, для ворот высотой более 2250</p>	01.11.2009 –	3086779 •	ШТ. _____	14380 /шт.
		01.11.2009 –	3086778 •	ШТ. _____	17352 /шт.
	<p>Усиленные проволочные тросы Ø2,9 мм, для направляющей L с коушем, в сборе, для одних ворот для ворот с полотном весом > 170 кг L = 5280, для ворот высотой до 2065 L = 5475, для ворот высотой до 2190 L = 5600, для ворот высотой до 2240 L = 5655, для ворот высотой до 2250 L = 6250, для ворот высотой до 2490 L = 6900, для ворот высотой до 2830 L = 7300, для ворот высотой до 3000</p>	01.11.2009 –	3086771 •	ШТ. _____	23487 /шт.
		01.11.2009 –	3086772 •	ШТ. _____	24350 /шт.
		01.11.2009 –	3086773 •	ШТ. _____	24925 /шт.
		01.11.2009 –	3086774 •	ШТ. _____	25117 /шт.
		01.11.2009 –	3086775 •	ШТ. _____	27322 /шт.
		01.11.2009 –	3086776 •	ШТ. _____	30006 /шт.
		01.11.2009 –	3086777 •	ШТ. _____	31636 /шт.
		<p>* Усиленные проволочные тросы Ø2,9 мм, для направляющей N с коушем, в сборе, для одних ворот для ворот с полотном весом > 170 кг L = 4165, для ворот высотой до 1875 L = 4245, для ворот высотой до 1955 L = 4290, для ворот высотой до 2000 L = 4370, для ворот высотой до 2080 L = 4415, для ворот высотой до 2125 L = 4495, для ворот высотой до 2205 L = 4540, для ворот высотой до 2250 L = 4665, для ворот высотой до 2375 L = 4790, для ворот высотой до 2500 L = 4915, для ворот высотой до 2625 L = 5040, для ворот высотой до 2750 L = 5165, для ворот высотой до 2875 L = 5290, для ворот высотой до 3000</p>	01.11.2009 –	3086954 ⌘	ШТ. _____
		01.11.2009 –	3086955 ⌘	ШТ. _____	30006 /шт.
		01.11.2009 –	3086956 ⌘	ШТ. _____	30006 /шт.
		01.11.2009 –	3086957 ⌘	ШТ. _____	30006 /шт.
		01.11.2009 –	3086958 ⌘	ШТ. _____	30006 /шт.
		01.11.2009 –	3086959 ⌘	ШТ. _____	30006 /шт.
		01.11.2009 –	3086960 ⌘	ШТ. _____	30006 /шт.
		01.11.2009 –	3086961 ⌘	ШТ. _____	30006 /шт.
		01.11.2009 –	3086962 ⌘	ШТ. _____	30006 /шт.
		01.11.2009 –	3086963 ⌘	ШТ. _____	30006 /шт.
		01.11.2009 –	3086964 ⌘	ШТ. _____	30006 /шт.
		01.11.2009 –	3086965 ⌘	ШТ. _____	30006 /шт.
		01.11.2009 –	3086966 ⌘	ШТ. _____	30006 /шт.

5) Минимальный объем заказа: 10 шт.



6) Минимальный объем заказа: 20 шт.

7) Минимальный объем заказа: 50 шт.

[+] Без надбавки к цене

ЗАКАЗ	№ заказчика: _____		№ заказа / комис.: _____		* Данные с заводской таблички	
					№ заказа:	№ ворот:
	Заказчик: _____		№ изделия:		Тип:	
	Адрес доставки: _____		Год изготовления:			
Дата и город: _____		Печать и подпись _____				

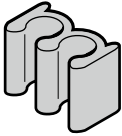
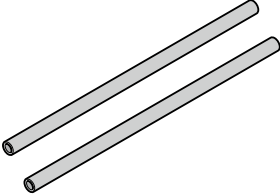
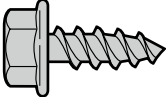
11. Общие принадлежности

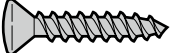
Изделие	Описание	Период производства	№ арт.	Кол-во	Р
	Клемма зажимной оправки	01.06.1999 –	3038335 •	шт. _____	345 /шт.
	Зажимные оправки, Ø 14 x 2 мм (пара = 1 шт.)	01.06.1999 –	3034178 ⚙	шт. _____	844 /шт.
	Саморез по металлу с шестигранной головкой⁷⁾ A 6,5 x 13, GEOMET® A 6,5 x 16, GEOMET® B 6,3 x 16, GEOMET® A 6,5 x 20, GEOMET®		3056879 • 3095152 • 3021742 • 3095154 •	шт. _____ _____ _____ _____	10 /шт. 31 /шт. 22 /шт. 31 /шт.
	Саморез по металлу⁶⁾ 4,2 x 13, с полумоноклинной головкой и Torx из нерж. стали		3065933 •	шт. _____	35 /шт.
	Саморез по металлу⁶⁾ B 2,9 x 9,5, с полупотайной головкой, оцинкованный B 3,5 x 32, с полупотайной головкой, оцинкованный B 4,2 x 19, с полупотайной головкой и крестообразным шлицем ST 5,5 x 16-C-Tx25 Liko, оцинкованный		3014673 • 3059604 • 3017320 • 3051954 •	шт. _____ _____ _____ _____	15 /шт. 38 /шт. 22 /шт. 38 /шт.
	Комплект: саморезы 3,5 x 16-H 4 шт. 8 шт.		3090210 • 3090211 •	шт. _____ _____	73 /шт. 163 /шт.

5) Минимальный объем заказа: 10 шт.



6) Минимальный объем заказа: 20 шт.

7) Минимальный объем заказа: 50 шт.

[+] Без надбавки к цене

ЗАКАЗ	№ заказчика: _____		№ заказа / комис.: _____		*Данные с заводской таблички	
					№ заказа: _____	№ ворот: _____
	Заказчик: _____				№ изделия: _____	Тип: _____
	Адрес доставки: _____				Год изготовления: _____	
	Дата и город: _____				Печать и подпись _____	

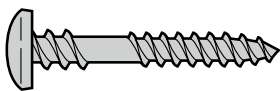
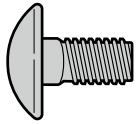
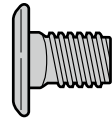
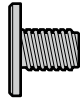
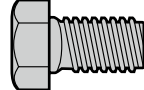
11. Общие принадлежности

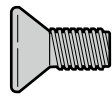
Изделие	Описание	Период производства	№ арт.	Кол-во	Р
	Винт с полуцилиндрической головкой по металлу, резьба Sprax 7) 6,5 × 35 мм		3045405 •	ШТ. _____	33 /шт.
	Винт с полукруглой головкой с квадратным подголовком 6) M6 × 14, оцинкованный M6 × 16, оцинкованный M6 × 19,5, оцинкованный M8 × 16, оцинкованный M8 × 22, оцинкованный		3086084 • 3001431 • 3001440 • 3006980 • 3035719 •	ШТ. _____ _____ _____ _____ _____	22 /шт. 33 /шт. 22 /шт. 33 /шт. 34 /шт.
	Винт с плоской головкой и квадратным подголовком 7) M8 × 13, оцинкованный M8 × 16, оцинкованный M8 × 20, оцинкованный		3043106 • 3043208 • 4003533 •	ШТ. _____ _____ _____	31 /шт. 31 /шт. 48 /шт.
	Винт с плоской головкой Torx 6) M5 × 10, оцинкованный M8 × 13 T30, оцинкованный		3064280 • 3053380 •	ШТ. _____ _____	33 /шт. 54 /шт.
	Винт с шестигранной головкой с засверленным концом 5) M8 × 18, оцинкованный		3007928 •	ШТ. _____	96 /шт.
	Винт с потайной головкой Homplast с крестообразным шлицем 5) 5 × 12 5 × 52		3041063 • 3041061 •	ШТ. _____ _____	75 /шт. 75 /шт.
	Винт с потайной головкой, оцинкованный 6) M4 × 16, Torx M5 × 12, Torx M6 × 12 с крестообразным шлицем		3092600 • 4005211 • 3007154 •	ШТ. _____ _____ _____	21, /шт. 33 /шт. 21 /шт.

5) Минимальный объем заказа: 10 шт.







6) Минимальный объем заказа: 20 шт.

7) Минимальный объем заказа: 50 шт.

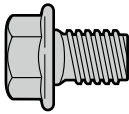
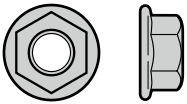
[+] Без надбавки к цене

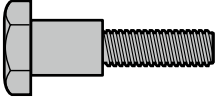
ЗАКАЗ	№ заказчика: _____		№ заказа / комис.: _____		* Данные с заводской таблички	
					№ заказа: _____	№ ворот: _____
	Заказчик: _____				№ изделия: _____	Тип: _____
	Адрес доставки: _____				Год изготовления: _____	
	Дата и город: _____				Печать и подпись _____	

11. Общие принадлежности

Изделие	Описание	Период производства	№ арт.	Кол-во	Р
	Антикоррозийный наконечник рамы направляющей с перфорацией, оцинкованный M8 x 12		3053151 •	Stück _____	54 /шт.
	Шестигранная гайка M6 с упругим стопорным зубом и фланцем, оцинкованная ⁵⁾ M8 с угловым фланцем, оцинкованная ⁷⁾ M10 с фланцем и стопорным кольцом ⁵⁾		3001660 • 3018270 • 3054148 •	шт. _____ _____ _____	21 /шт. 33 /шт. 72 /шт.
	Установочный винт, с внутренним шестигранником⁶⁾ M6 x 10, с коническим концом M8 x 10, с зубчатым засверленным концом		3040143 • 3040142 •	шт. _____ _____	33 /шт. 33 /шт.
	Установочный винт⁶⁾ M8 x 10, со шлицем		3001920 •	шт. _____	15 /шт.
	Призонный болт M6 x 20 Т30, оцинкованный		4012199 •	шт. _____	383 /шт.
	Спиральный пружинный штифт, оцинкованный⁵⁾ N8 x 18		3002250 •	шт. _____	64 /шт.
	Шуруп для ДСП, оцинкованный⁶⁾ 5 x 25 3,5 x 25		3040064 • 3040572 •	шт. _____ _____	22 /шт. 21 /шт.
	Шуруп по дереву с шестигранной головкой⁶⁾ 8 x 60		3047355 •	шт. _____	33 /шт.

5) Минимальный объем заказа: 10 шт.



6) Минимальный объем заказа: 20 шт.

7) Минимальный объем заказа: 50 шт.

[+] Без надбавки к цене

ЗАКАЗ	№ заказчика: _____		№ заказа / комис.: _____		*Данные с заводской таблички	
	Заказчик: _____		Адрес доставки: _____		№ заказа: _____	№ ворот: _____
	Дата и город: _____		Печать и подпись: _____		№ изделия: _____	Тип: _____
					Год изготовления: _____	

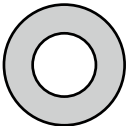
11. Общие принадлежности

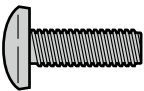
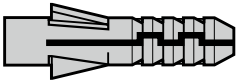
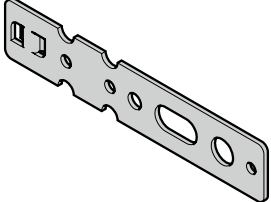
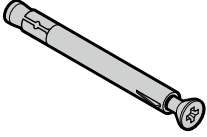
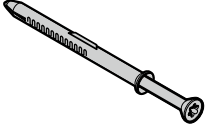
Изделие	Описание	Период производства	№ арт.	Кол-во	Р
	Шайба⁶⁾ 9 × 20 × 2 A13, оцинкованная, направляющая SN, SL		3001849 • 3066617 •	шт. _____ _____ _____	21 /шт. 21 /шт.
	Винт с полупоцилиндрической головкой⁵⁾ 3 × 18 с крестообразным шлицем 4 × 12 с Torx, нерж. сталь		3063037 • 3064279 •	шт. _____ _____	31 /шт. 43 /шт.
	Винт с полупоцилиндрической головкой⁵⁾ M5 × 20 с крестообразным шлицем M10 × 30 с внутренним шестигранником и защитным лаком		3046324 • 3054147 •	шт. _____ _____	35 /шт. 566 /шт.
	Дюбель 10⁶⁾ Нейлон		3006761 •	шт. _____	21 /шт.
	Ввинчиваемый анкер для боковой двери (8 шт.)		3075781 •	шт. _____	2684 /шт.
	Комплект: сквозной дюбель для боковой двери 10 × 112 (8 шт.) 10 × 112 (9 шт.)		3085381 • 4005900 •	шт. _____ _____	2109 /шт. 2493 /шт.
	Комплект: сквозной дюбель для угловой коробки боковой двери FUR 8 × 100 T (8 шт.)		4004078 •	шт. _____	3739 /шт.

5) Минимальный объем заказа: 10 шт.

6) Минимальный объем заказа: 20 шт.

7) Минимальный объем заказа: 50 шт.

[+] Без надбавки к цене

ЗАКАЗ	№ заказчика: _____		№ заказа / комис.: _____		* Данные с заводской таблички	
					№ заказа: _____	№ ворот: _____
	Заказчик: _____				№ изделия: _____	Тип: _____
	Адрес доставки: _____				Год изготовления: _____	
Дата и город: _____		Печать и подпись _____				

11. Общие принадлежности

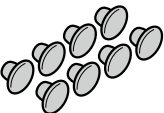
Изделие	Описание	Период производства	№ арт.	Кол-во	Р
	Комплект: колпачки для отверстий под шарниры, RAL 9002 (8 шт.)		3060798 •	шт. _____	1342 /шт.

- 5) Минимальный объем заказа: 10 шт.
- 6) Минимальный объем заказа: 20 шт.
- 7) Минимальный объем заказа: 50 шт.
- [+] Без надбавки к цене

ЗАКАЗ	№ заказчика: _____		№ заказа / комис.: _____		* Данные с заводской таблички	
	Заказчик: _____		№ изделия: _____		№ ворот: _____	
	Адрес доставки: _____		Год изготовления: _____		Тип: _____	
	Дата и город: _____		Печать и подпись: _____			

11. Общие принадлежности

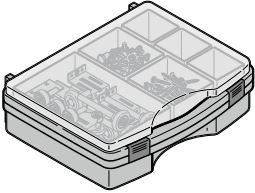
Изделие	Описание	Период производства	№ арт.	Кол-во	Р
	Сервисный чемодан L-Voxh, стандартные секционные ворота		4015863	шт. 1	31444 /шт.
	Сервисный чемодан L-Voxh		359027	1	
	Комплект: скрытая петля		3095141	1	
	Опорный угольник для направления троса со шкивом для троса, направляющие Z, BZ		3047257	2	
	Анкер для крепления рамы направляющей		3085380	6	
	Зажимная пластинка, оцинкованная		3047043	2	
	Ходовой ролик, нижний с осью 50 мм, для направляющих N, L, BL, H		3040311	2	
	Ходовой ролик, промежуточный с осью 40 мм, для направляющих N, L, BL, Z, BZ		3039956	4	
	Усилительная пластина для соединительной шины, оцинкованная		3047042	2	
	Держатель вала		3047375	1	
	Винт с полукруглой головкой M8 x 16 с квадратным подголовком		3006980	4	
	Крепление держателя вала		3047378	1	
	Шуруп по дереву с шестигранной головкой 8 x 60		3047355	2	
	Шайба 9 x 20 x 2		3001849	2	
	Дюбель 10		3006761	2	
	Муфта вала		3085537	1	
	Верхний роликодержатель с ходовым роликом, направляющая N, справа		3045403	1	
	Верхний роликодержатель с ходовым роликом, направляющая N, слева		3045402	1	
	Направляющая дуга, для направляющих L, Z, BL, BZ, справа, пластмасса		3072563	1	
	Направляющая дуга, для направляющих L, Z, BL, BZ, слева, пластмасса		3072562	1	
	Защитный колпачок ребра жесткости полотна ворот 70, комплект (1 пара)		4013817	6	
	Ходовой ролик, промежуточный, типа G (направляющая H)		3041112	4	
	Ходовой ролик, верхний, типа GS (направляющая H)		3041113	2	
	Роликодержатель, направляющие N, L, BL, Z, BZ		3074403	4	
	Шплинт для устройства защиты от обрыва пружины		3089877	4	
	Шарнир, тип 2 H (направляющая H)		3045119	3	
	Шарнир для калитки		3040909	3	
	Распорная деталь, шарнир 60 x 20 x 0,75		3095291	10	
Распорная деталь, шарнир 60 x 20 x 1,5		3095292	10		

5) Минимальный объем заказа: 10 шт.

6) Минимальный объем заказа: 20 шт.

7) Минимальный объем заказа: 50 шт.

[+] Без надбавки к цене

ЗАКАЗ	№ заказчика: _____		№ заказа / комис.: _____		* Данные с заводской таблички	
					№ заказа:	№ ворот:
	Заказчик: _____				№ изделия:	Тип:
	Адрес доставки: _____				Год изготовления:	
	Дата и город: _____				Печать и подпись	

11. Общие принадлежности

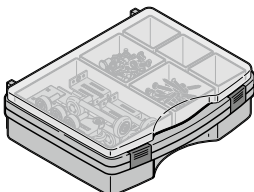
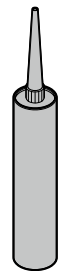
Изделие	Описание	Период производства	№ арт.	Кол-во	Р
	Шарнир, тип 2		3045117	шт. 3	
	Шарнир, тип 6, над калиткой (с изоляционной прокладкой)		3056279	3	
	Роликодержатель, направляющая Н		3039948	2	
	Демпфирующая пружина для направляющих L, Z, BL, BZ		3072580	4	
	Держатель тягового троса, для направляющих Z, BZ		3045342	4	
	Призонный болт М6 × 20, Т30, оцинкованный		4012199	4	
	Шестигранная гайка М6 со стопорным кольцом и фланцем, оцинкованная		3001660	4	
	Саморез по металлу А 6,5 × 16, GEOMET®		3095152	8	
	Саморез по металлу А 6,5 × 20, GEOMET®		3042487	2	
	Винт с плоской головкой М8 × 13 и квадратным подголовком		3043106	2	
	Винт с плоской головкой М8 × 16 и квадратным подголовком		3043208	2	
	Винты с плоской головкой М5 × 10		3064280	2	
	Винты с плоской головкой М8 × 13, Т30, оцинкованные		3053380	2	
	Винты с полукруглой головкой М6 × 14 с квадратным подголовком		3086084	2	
	Винты с полукруглой головкой М6 × 16, оцинкованные		3001431	2	
	Винты с полукруглой головкой М6 × 19,5 с квадратным подголовком		3001440	2	
	Винты с полукруглой головкой с квадратным подголовком М8 × 22		3035719	2	
Направляющие ролики троса		3056831	4		
	Клей Simson ISR70-03, 290 мл, для порога с защитой от проникновения осадков	01.03.2019 –	4015946 •	шт. _____	2109 /шт.

- 5) Минимальный объем заказа: 10 шт.
 6) Минимальный объем заказа: 20 шт.
 7) Минимальный объем заказа: 50 шт.
 [+] Без надбавки к цене

ЗАКАЗ	№ заказчика: _____	№ заказа / комис.: _____	* Данные с заводской таблички	
			№ заказа: _____	№ ворот: _____
	Заказчик: _____		№ изделия: _____	Тип: _____
	Адрес доставки: _____		Год изготовления: _____	
Дата и город: _____		Печать и подпись _____		

12. Надбавка к цене

Изделие	Описание	Период производства	№ арт.	Кол-во	Р
	<p>Полиэстеровое грунтовочное покрытие</p> <p>Стандарт по образцу RAL 9016, белый цвет CH 9016 Matt deluxe белого цвета</p> <p>Color по образцу RAL 1015, цвет светлой слоновой кости, RAL 6005, цвет мха, RAL 6009, цвет хвои, RAL 7012, цвет серого базальта, RAL 7015, цвет серого шифера, RAL 7016, цвет серого антрацита, RAL 7030, цвет серого камня, RAL 7035, светло-серый, RAL 7039, цвет серого кварца, RAL 7040, светло-серый, RAL 8028, коричневый, RAL 9005, черный, RAL 9006, цвет белого алюминия, RAL 9007, цвет серого алюминия, CH 703, цвет антрацит «металлик», CH 7016 Matt deluxe, цвет серого антрацита, CH 8028 Matt deluxe, коричневый, CH 9006 Matt deluxe, цвет белого алюминия, CH 9007 Matt deluxe, цвет серого алюминия,</p> <p>Алюминиевая рама белого цвета по образцу RAL 9016, белый цвет</p> <p>RAL по выбору, Noir 2100 Sablé</p> <p>Цвета, подходящие к поверхности Deso grain (алюминиевая рама)</p>	01.06.1999–	4005139	ШТ. _____	[+]
	<p>Алюминиевая рама белого цвета по образцу RAL 9016, белый цвет</p>	01.06.1999–	4005140	_____	3547 /м²
	<p>RAL по выбору, Noir 2100 Sablé</p>	01.03.2000–	4005141	_____	12175 /м²
	<p>Цвета, подходящие к поверхности Deso grain (алюминиевая рама)</p>	01.03.2008–	4014932	_____	3547 /м²

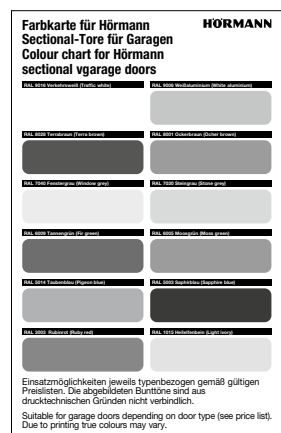

[+] без надбавки к цене

ЗАКАЗ	№ заказчика: _____		№ заказа / комис.: _____		* Данные с заводской таблички	
	Заказчик: _____		Адрес доставки: _____		№ заказа: _____	№ ворот: _____
	Дата и город: _____		Печать и подпись _____		№ изделия: _____	Тип: _____
					Год изготовления: _____	

12. Надбавка к цене

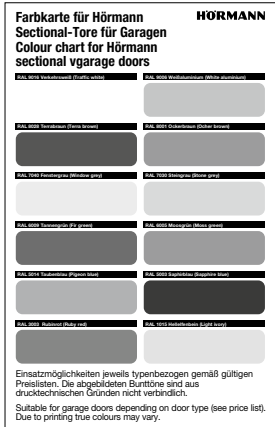
Изделие	Описание	Период производства	№ арт.	Кол-во	Р
 <p>Farbkarte für Hörmann Sectional-Tore für Garagen Colour chart for Hörmann sectional garage doors</p> <p>HÖRMANN</p> <p>Einsetzmöglichkeiten jeweils typenbezogen gemäß gültigen Preislisten. Die abgebildeten Sunlitho sind aus drucktechnischen Gründen nicht verbindlich. Suitable for garage doors depending on door type (see price list). Due to printing true colours may vary.</p>	<p>Полиэстеровое грунтовочное покрытие</p> <p>Color (RollMatic)</p> <p>по образцу</p> <p>RAL 9016, белый цвет, RAL 1015, цвет светлой слоновой кости, RAL 3003, рубиново-красный, RAL 5011, стальной голубой, RAL 6005, цвет мха, RAL 7016, цвет серого антрацита, RAL 7035, светло-серый, pRAL 8028, коричневый, RAL 9001, кремово-белый, RAL 9005, черный, RAL 9006, цвет белого алюминия</p>	04.01.2016 –	4014896	шт.	[+]

[+] без надбавки к цене

ЗАКАЗ	№ заказчика: _____		№ заказа / комис.: _____		* Данные с заводской таблички	
	Заказчик: _____		№ изделия: _____		№ ворот: _____	
	Адрес доставки: _____		Тип: _____		Год изготовления: _____	
	Дата и город: _____		Печать и подпись _____			

12. Надбавка к цене

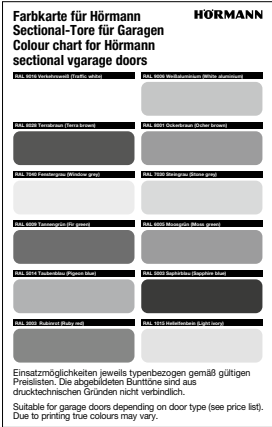
Изделие	Описание	Период производства	№ арт.	Кол-во	Р
	Полиэстеровое грунтовочное покрытие для оконных коробок Стандарт белого цвета по образцу RAL 9016, черного цвета для рам типа D Color по образцу RAL 1015, цвет светлой слоновой кости, RAL 6005, цвет мха, RAL 6009, цвет хвои, RAL 7012, цвет серого базальта, RAL 7015, цвет серого шифера, RAL 7016, цвет серого антрацита, RAL 7030, цвет серого камня, RAL 7035, светло-серый, RAL 7039, цвет серого кварца, RAL 7040, светло-серый, RAL 8028, коричневый, RAL 9005, черный, RAL 9006, цвет белого алюминия, RAL 9007, цвет серого алюминия, CH 703, цвет антрацит «металлик», CH 7016 Matt deluxe, цвет серого антрацита, CH 8028 Matt deluxe, коричневый, CH 9006 Matt deluxe, цвет белого алюминия, CH 9007 Matt deluxe, цвет серого алюминия,	01.06.1999–	4005266	шт.	[+]
	RAL по выбору, Noir 2100 Sablé	01.06.1999–	4005267	шт.	2301 /шт.
	Цвета, подходящие к поверхности Decograin / Duragrain	01.03.2000– 01.03.2008–	4005268 4014933	шт.	4218 /шт. 2684 /шт.
	Полиэстеровое грунтовочное покрытие для вентиляционной решетки Color, Color Matt deluxe RAL по выбору Цвета, подходящие к поверхности Decograin	01.07.2016– 01.07.2016– 01.07.2016–	4014392 4014393 4014394	шт.	3068 /шт. 3643 /шт. 3068 /шт.

[+] без надбавки к цене

ЗАКАЗ	№ заказчика: _____		№ заказа / комис.: _____		* Данные с заводской таблички	
	Заказчик: _____		Адрес доставки: _____		№ заказа: _____	
	Дата и город: _____		Печать и подпись _____		№ ворот: _____	
					№ изделия: _____	
				Тип: _____		
				Год изготовления: _____		

12. Надбавка к цене

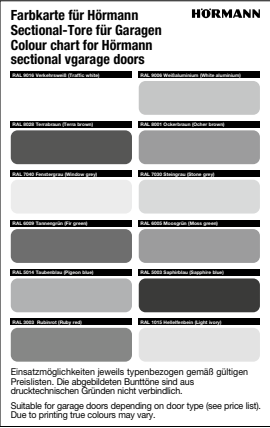
Изделие	Описание	Период производства	№ арт.	Кол-во	Р
	<p>Полиэстеровое грунтовочное покрытие для профиля рамы калитки</p> <p>Color по образцу RAL 1015, цвет светлой слоновой кости, RAL 6005, цвет мха, RAL 6009, цвет хвои, RAL 7012, цвет серого базальта, RAL 7015, цвет серого шифера, RAL 7016, цвет серого антрацита, RAL 7030, цвет серого камня, RAL 7035, светло-серый, RAL 7039, цвет серого кварца, RAL 7040, светло-серый, RAL 8028, коричневый, RAL 9005, черный, RAL 9006, цвет белого алюминия, RAL 9007, цвет серого алюминия, RAL 9016, белый цвет, CH 703, цвет антрацит «металлик», CH 7016 Matt deluxe, цвет серого антрацита, CH 8028 Matt deluxe, коричневый, CH 9006 Matt deluxe, цвет белого алюминия, CH 9007 Matt deluxe, цвет серого алюминия,</p> <p>RAL по выбору, Noir 2100 Sablé</p> <p>Цвета, подходящие к поверхности Decograin</p>	01.06.1999 –	4006077	ШТ.	7957 /шт.
		01.03.2000 –	4006078	ШТ.	11216 /шт.
		01.03.2008 –	4006079	ШТ.	7957 /шт.
	Надбавка к цене за цвет мотива	01.03.2019 –	4016910	ШТ.	3355 /шт.
	Надбавка к цене за цвет мотива 450	01.03.2019 –	4016911	ШТ.	4218 /м

[+] без надбавки к цене

ЗАКАЗ	№ заказчика: _____ № заказа / комис.: _____		* Данные с заводской таблички	
			№ заказа: _____	№ ворот: _____
	Заказчик: _____		№ изделия: _____	Тип: _____
	Адрес доставки: _____		Год изготовления: _____	
Дата и город: _____		Печать и подпись _____		

12. Надбавка к цене

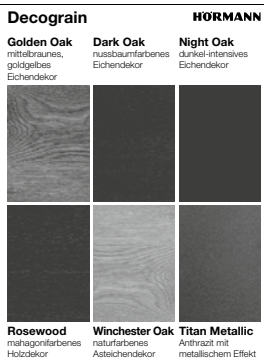
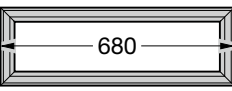
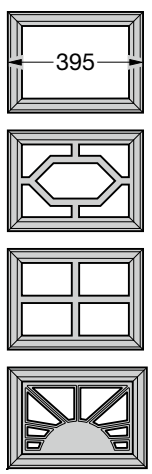
Изделие	Описание	Период производства	№ арт.	Кол-во	Р	
	Декоративная отделка Decograin			шт.		
	Golden Oak	01.03.2006 –	4006080	_____	[+]	
	Dark Oak	01.03.2008 –	4006081	_____	[+]	
	Night Oak	01.02.2009 –	4006083	_____	[+]	
	Rosewood	01.03.2008 –	4006084	_____	[+]	
	Winchester Oak	01.10.2014 –	4011565	_____	[+]	
	Titan Metallic CH 703	01.10.2014 –	4011566	_____	[+]	
	Decopaint					
	Golden Oak	04.01.2016 –	4014307	_____	[+]	
	Rosewood	04.01.2016 –	4014308	_____	[+]	
	Надбавка к цене за каждое окно типа D, (680 мм) для одностенных секций ворот			шт.		
	только вырез	01.06.1999 –	4007087	_____	2780 /шт.	
	прозрачное	01.06.1999 –	4006365	_____	7861 /шт.	
	кристаллической структуры	01.06.1999 –	4006366	_____	7861 /шт.	
	Надбавка к цене за каждое кассетное остекление S, (395 мм) для одностенных секций ворот			шт.		
	только вырез	01.09.1999 –	4007088	_____	2780 /шт.	
	Мотив Standard, прозрачное стекло	01.09.1999 –	4014912	_____	8916 /шт.	
	Мотив Standard, кристаллической структуры	01.09.1999 –	4014909	_____	8916 /шт.	
	Мотив № 1, прозрачное стекло	01.09.1999 –	4014913	_____	10737 /шт.	
	Мотив № 1, кристаллической структуры	01.09.1999 –	4014910	_____	10737 /шт.	
	Мотив № 2, прозрачное стекло	01.09.1999 –	4014914	_____	10737 /шт.	
	Мотив № 2, кристаллической структуры	01.09.1999 –	4014911	_____	10737 /шт.	
	Мотив Sonne, прозрачное стекло	01.03.2004 –	4007120	_____	11025 /шт.	
	Мотив Sonne, кристаллической структуры	01.03.2004 –	4007121	_____	11025 /шт.	
	Мотив Sunrise S10, прозрачное стекло	01.03.2004 –	4014915	_____	44002 /шт.	
	Мотив Sunrise S10, кристаллической структуры	01.03.2004 –	4014916	_____	44002 /шт.	
	Мотив Sunrise S20, прозрачное стекло	01.03.2004 –	4014917	_____	54931 /шт.	
	Мотив Sunrise S20, кристаллической структуры	01.03.2004 –	4014918	_____	54931 /шт.	

[+] без надбавки к цене

ЗАКАЗ	№ заказчика: _____	№ заказа / комис.: _____	* Данные с заводской таблички	
			№ заказа: _____	№ ворот: _____
	Заказчик: _____		№ изделия: _____	Тип: _____
	Адрес доставки: _____		Год изготовления: _____	
Дата и город: _____		Печать и подпись _____		

12. Надбавка к цене

Изделие	Описание	Период производства	№ арт.	Кол-во	Р
	Надбавка к цене за каждое кассетное остекление М, (620 мм) для одностенных секций ворот			шт.	
	только вырез	01.06.1999 – 28.02.2011	4007089	_____	2876 /шт.
	Мотив Standard, прозрачное стекло	01.06.1999 – 28.02.2011	3056775	_____	9587 /шт.
	Мотив Standard, кристаллической структуры	01.06.1999 – 28.02.2011	3056778	_____	9587 /шт.
	Мотив № 1, прозрачное стекло	01.06.1999 – 28.02.2011	3056776	_____	11408 /шт.
	Мотив № 1, кристаллической структуры	01.06.1999 – 28.02.2011	3056779	_____	11408 /шт.
	Мотив № 2, прозрачное стекло	01.06.1999 – 28.02.2011	3056777	_____	11408 /шт.
	Мотив № 2, кристаллической структуры	01.06.1999 – 28.02.2011	3056780	_____	11408 /шт.
	Мотив Sonne, прозрачное стекло	01.03.2004 – 28.02.2011	4007122	_____	11983 /шт.
	Мотив Sonne, кристаллической структуры	01.03.2004 – 28.02.2011	4007123	_____	11983 /шт.
	Мотив Sunrise M10, прозрачное стекло	01.03.2004 – 28.02.2011	3061787	_____	34799 /шт.
	Мотив Sunrise M10, кристаллической структуры	01.03.2004 – 28.02.2011	3061788	_____	34799 /шт.
	Мотив Sunrise M20, прозрачное стекло	01.03.2004 – 28.02.2011	3061789	_____	46495 /шт.
	Мотив Sunrise M20, кристаллической структуры	01.03.2004 – 28.02.2011	3061790	_____	46495 /шт.
	Мотив Sunrise M30, прозрачное стекло	01.03.2004 – 28.02.2011	3061791	_____	57807 /шт.
	Мотив Sunrise M30, кристаллической структуры	01.03.2004 – 28.02.2011	3061792	_____	57807 /шт.
	Мотив Sunrise M40, прозрачное стекло	01.03.2004 – 28.02.2011	3061793	_____	69215 /шт.
	Мотив Sunrise M40, кристаллической структуры	01.03.2004 – 28.02.2011	3061794	_____	69215 /шт.
	Мотив Sunrise M50, прозрачное стекло	01.03.2004 – 28.02.2011	3061795	_____	69215 /шт.
	Мотив Sunrise M50, кристаллической структуры	01.03.2004 – 28.02.2011	3061796	_____	69215 /шт.
	Надбавка к цене за каждое окно типа D, (680 мм) для двустенных секций ворот			шт.	
	только вырез	01.06.1999 –	4007090	_____	2876 /шт.
	прозрачное, прозрачное	01.06.1999 –	4006367	_____	9395 /шт.
	кристаллической структуры, прозрачное	01.06.1999 – 30.06.2016	4014381	_____	9395 /шт.
	кристаллической структуры, кристаллической структуры	01.07.2016 –	4006368	_____	9395 /шт.

[+] без надбавки к цене

ЗАКАЗ	№ заказчика: _____	№ заказа / комис.: _____	* Данные с заводской таблички	
			№ заказа: _____	№ ворот: _____
	Заказчик: _____		№ изделия: _____	Тип: _____
	Адрес доставки: _____		Год изготовления: _____	
Дата и город: _____		Печать и подпись _____		

12. Надбавка к цене

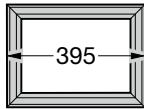
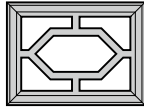
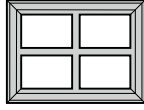
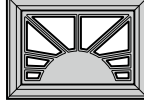
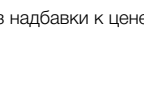
Изделие	Описание	Период производства	№ арт.	Кол-во	Р
	Надбавка к цене за каждое кассетное остекление S (395 мм), для двустенных секций ворот			шт.	
	Мотив Sunrise S50, прозрачное стекло, прозрачное стекло	01.03.2004 –	3074464	_____	94620 /шт.
	Мотив Sunrise S50, кристаллической структуры, кристаллической структуры	01.07.2016 –	3074465	_____	94620 /шт.
	Мотив Sunrise S60, прозрачное стекло, прозрачное стекло	01.03.2004 –	3074466	_____	94620 /шт.
	Мотив Sunrise S60, кристаллической структуры, кристаллической структуры	01.07.2016 –	3074467	_____	94620 /шт.

[+] без надбавки к цене

ЗАКАЗ	№ заказчика: _____	№ заказа / комис.: _____	* Данные с заводской таблички	
	Заказчик: _____	_____	№ заказа: _____	№ ворот: _____
	Адрес доставки: _____	_____	№ изделия: _____	Тип: _____
	Дата и город: _____	_____	Год изготовления: _____	_____
			Печать и подпись	

12. Надбавка к цене

Изделие	Описание	Период производства	№ арт.	Кол-во	Р
	Надбавка к цене за каждое кассетное остекление М (620 мм), для двустенных секций ворот			шт.	
	только вырез	01.06.1999 –	4007092	_____	2876 /шт.
	Мотив Standard, прозрачное стекло, прозрачное стекло	01.06.1999 –	3054011	_____	11312 /шт.
	Мотив Standard, кристаллической структуры, кристаллической структуры	01.07.2016 –	3054014	_____	11312 /шт.
	Мотив № 1, прозрачное стекло, прозрачное стекло	01.06.1999 –	3054012	_____	13038 /шт.
	Мотив № 1, кристаллической структуры, кристаллической структуры	01.07.2016 –	3054015	_____	13038 /шт.
	Мотив № 2, прозрачное стекло, прозрачное стекло	01.06.1999 –	3054013	_____	13038 /шт.
	Мотив № 2, кристаллической структуры, кристаллической структуры	01.07.2016 –	3054016	_____	13038 /шт.
	Мотив Sonne, прозрачное стекло, прозрачное стекло	01.03.2004 –	4007126	_____	13709 /шт.
	Мотив Sonne, кристаллической структуры, кристаллической структуры	01.07.2016 –	4007127	_____	13709 /шт.
	Мотив Sunrise M10, прозрачное стекло, прозрачное стекло	01.03.2004 –	3061797	_____	40360 /шт.
	Мотив Sunrise M10, кристаллической структуры, кристаллической структуры	01.07.2016 –	3061798	_____	40360 /шт.
	Мотив Sunrise M20, прозрачное стекло, прозрачное стекло	01.03.2004 –	3061799	_____	53589 /шт.
	Мотив Sunrise M20, кристаллической структуры, кристаллической структуры	01.07.2016 –	3061800	_____	53589 /шт.
	Мотив Sunrise M30, прозрачное стекло, прозрачное стекло	01.03.2004 –	3061801	_____	67106 /шт.
	Мотив Sunrise M30, кристаллической структуры, кристаллической структуры	01.07.2016 –	3061802	_____	67106 /шт.
	Мотив Sunrise M40, прозрачное стекло, прозрачное стекло	01.03.2004 –	3061803	_____	80240 /шт.
	Мотив Sunrise M40, кристаллической структуры, кристаллической структуры	01.07.2016 –	3061804	_____	80240 /шт.
	Мотив Sunrise M50, прозрачное стекло, прозрачное стекло	01.03.2004 –	3061805	_____	80240 /шт.
	Мотив Sunrise M50, кристаллической структуры, кристаллической структуры	01.07.2016 –	3061806	_____	80240 /шт.

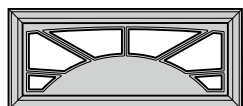
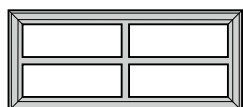
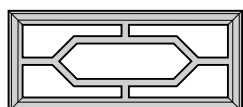
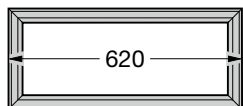

[+] без надбавки к цене

ЗАКАЗ	№ заказчика: _____	№ заказа / комис.: _____	* Данные с заводской таблички	
			№ заказа: _____	№ ворот: _____
	Заказчик: _____		№ изделия: _____	Тип: _____
	Адрес доставки: _____		Год изготовления: _____	
Дата и город: _____		Печать и подпись _____		

12. Надбавка к цене

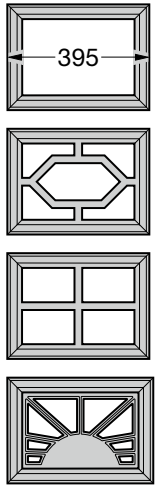
Изделие	Описание	Период производства	№ арт.	Кол-во	Р
	Надбавка к цене за каждое кассетное остекление S, (395 мм) для секций ворот LPU 67			шт.	
	Мотив Standard, прозрачное стекло, прозрачное стекло	01.07.2017 –	3096139	_____	12271 /шт.
	Мотив Standard, кристаллической структуры, кристаллической структуры	01.07.2017 –	3096140	_____	12271 /шт.
	Мотив № 1, прозрачное стекло, прозрачное стекло	01.07.2017 –	3096141	_____	14763 /шт.
	Мотив №1, кристаллической структуры, кристаллической структуры	01.07.2017 –	3096142	_____	14763 /шт.
	Мотив № 2, прозрачное стекло, прозрачное стекло	01.07.2017 –	3096143	_____	14763 /шт.
	Мотив №2, кристаллической структуры, кристаллической структуры	01.07.2017 –	3096144	_____	14763 /шт.
	Мотив Sunrise S10, прозрачное стекло, прозрачное стекло	01.07.2017 –	3096145	_____	61546 /шт.
	Мотив Sunrise S10, кристаллической структуры, кристаллической структуры	01.07.2017 –	3096146	_____	61546 /шт.
	Мотив Sunrise S20, прозрачное стекло, прозрачное стекло	01.07.2017 –	3096147	_____	76597 /шт.
	Мотив Sunrise S20, кристаллической структуры, кристаллической структуры	01.07.2017 –	3096148	_____	76597 /шт.
	Мотив Sunrise S30, прозрачное стекло, прозрачное стекло	01.07.2017 –	3096149	_____	92223 /шт.
	Мотив Sunrise S30, кристаллической структуры, кристаллической структуры	01.07.2017 –	3096150	_____	92223 /шт.
	Мотив Sunrise S40, прозрачное стекло, прозрачное стекло	01.07.2017 –	3096151	_____	107561 /шт.
	Мотив Sunrise S40, кристаллической структуры, кристаллической структуры	01.07.2017 –	3096152	_____	107561 /шт.
	Мотив Sunrise S50, прозрачное стекло, прозрачное стекло	01.07.2017 –	3096153	_____	122804 /шт.
Мотив Sunrise S50, кристаллической структуры, кристаллической структуры	01.07.2017 –	3096154	_____	122804 /шт.	
Мотив Sunrise S60, прозрачное стекло, прозрачное стекло	01.07.2017 –	3096155	_____	122804 /шт.	
Мотив Sunrise S60, кристаллической структуры, кристаллической структуры	01.07.2017 –	3096156	_____	122804 /шт.	

[+] без надбавки к цене

ЗАКАЗ	№ заказчика: _____	№ заказа / комис.: _____	* Данные с заводской таблички	
			№ заказа: _____	№ ворот: _____
	Заказчик: _____		№ изделия: _____	Тип: _____
	Адрес доставки: _____		Год изготовления: _____	
Дата и город: _____		Печать и подпись _____		

12. Надбавка к цене

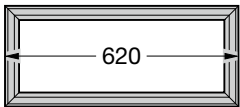
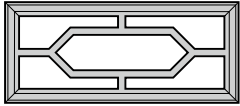
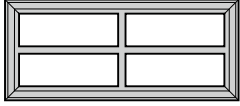
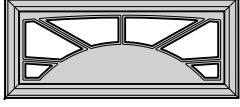
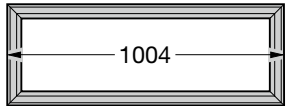
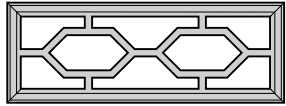
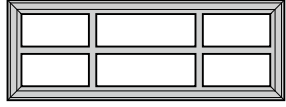
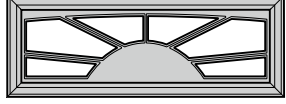
Изделие	Описание	Период производства	№ арт.	Кол-во	Р	
   	Надбавка к цене за каждое кассетное остекление М, (620 мм) для секций ворот LPU 67	01.07.2017 –	3096157	шт.	14476 /шт.	
	Мотив Standard, прозрачное стекло, прозрачное стекло			шт.		
		Мотив Standard, кристаллической структуры, кристаллической структуры	01.07.2017 –	3096158	шт.	14476 /шт.
					шт.	
   	Надбавка к цене за каждое кассетное остекление L, (1004 мм) для секций ворот LPU 67	01.07.2017 –	3096159	шт.	19173 /шт.	
	Мотив Standard, прозрачное стекло, прозрачное стекло			шт.		
		Мотив Standard, кристаллической структуры, кристаллической структуры	01.07.2017 –	3096160	шт.	19173 /шт.
					шт.	

[+] без надбавки к цене

ЗАКАЗ	№ заказчика: _____	№ заказа / комис.: _____	* Данные с заводской таблички	
			№ заказа: _____	№ ворот: _____
	Заказчик: _____		№ изделия: _____	Тип: _____
	Адрес доставки: _____		Год изготовления: _____	
Дата и город: _____		Печать и подпись _____		

12. Надбавка к цене

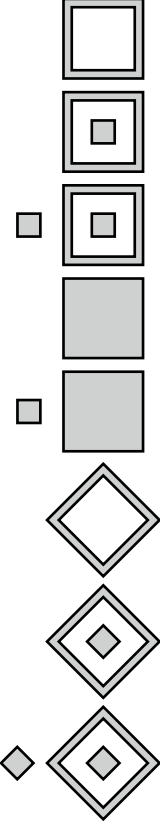
Изделие	Описание	Период производства	№ арт.	Кол-во	Р
	Надбавка к цене за мотив для секций ворот LPU 67			шт.	
	Мотив 450, ширина ворот до 3000 мм	01.03.2018 –	3059686	_____	43619 /шт.
	Мотив 450, ширина ворот от 3000 мм	01.03.2018 –	3059687	_____	61450 /шт.
	Мотив 451	01.03.2018 –	3059712	_____	14476 /шт.
	Мотив 461, DW67 прозрачное стекло, прозрачное стекло	01.03.2018 –	3096172	_____	23583 /шт.
	Мотив 461, DW67 кристаллической структуры, кристаллической структуры	01.03.2018 –	3096173	_____	23583 /шт.
	Мотив 452	01.03.2018 –	3059713	_____	18598 /шт.
	Мотив 462, DW67 прозрачное стекло, прозрачное стекло	01.03.2018 –	3096174	_____	35566 /шт.
	Мотив 462, DW67 кристаллической структуры, кристаллической структуры	01.03.2018 –	3096175	_____	35566 /шт.
	Мотив 454	01.03.2018 –	3059715	_____	14476 /шт.
	Мотив 456	01.03.2018 –	3059717	_____	17256 /шт.
	Мотив 457	01.03.2018 –	3059718	_____	19748 /шт.
	Мотив 458	01.03.2018 –	3059719	_____	19940 /шт.
	Мотив 459	01.03.2018 –	3070282	_____	26747 /шт.
	Мотив 469, DW67 прозрачное стекло, прозрачное стекло	01.03.2018 –	3096178	_____	51768 /шт.
	Мотив 469, DW67 кристаллической структуры, кристаллической структуры	01.03.2018 –	3096179	_____	51768 /шт.
	Мотив 471	01.03.2018 –	4014434	_____	14476 /шт.
Мотив 481, DW67 прозрачное стекло, прозрачное стекло	01.03.2018 –	3096180	_____	30581 /шт.	
Мотив 481, DW67 кристаллической структуры, кристаллической структуры	01.03.2018 –	3096181	_____	30581 /шт.	

[+] без надбавки к цене

ЗАКАЗ	№ заказчика: _____		№ заказа / комис.: _____		* Данные с заводской таблички	
	Заказчик: _____		Адрес доставки: _____		№ заказа: _____	
	Дата и город: _____		Печать и подпись _____		№ ворот: _____	
					№ изделия: _____	
					Тип: _____	
				Год изготовления: _____		

12. Надбавка к цене

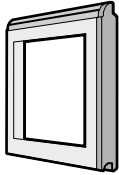
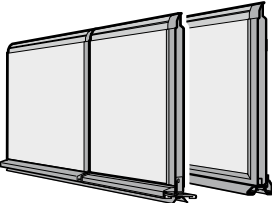
Изделие	Описание	Период производства	№ арт.	Кол-во	Р
	Надбавка к цене за алюминиевую раму в боковой двери, из стандартного профиля (NF), с заполнением			шт.	
	Остекление из пластмассы прозрачное (FK), 3 мм	01.06.1999 –	4003864	_____	13134 /шт.
	кристаллической структуры (KR), 3 мм	01.06.1999 –	4003865	_____	13134 /шт.
	Двойное остекление из пластмассы прозрачное, прозрачное (S2), 26 мм	01.06.1999 –	4014919	_____	13709 /шт.
	кристаллической структуры, прозрачное (R2), 26 мм	01.06.1999 –	4014305	_____	13517 /шт.
	кристаллической структуры, кристаллической структуры (U2), 26 мм	01.07.2016 –	4014920	_____	13709 /шт.
	с серым оттенком, A2	01.07.2016 –	4014924	_____	14572 /шт.
	с коричневым оттенком, B2	01.07.2016 –	4014925	_____	14572 /шт.
	с белым оттенком, M2	01.07.2016 –	4014926	_____	14572 /шт.
	Двойное остекление из поликарбоната прозрачное, прозрачное (C2), 26 мм	01.06.1999 –	4014921	_____	18215 /шт.
двойной блок остекления с перегородками внутри (S), 16 мм	01.06.1999 –	4014922	_____	13709 /шт.	
Тянутая решетка из нержавеющей стали (SE)	01.06.1999 –	4014923	_____	17160 /шт.	
Перфорированный лист из нержавеющей стали LB	01.07.2016 –	4014927	_____	17160 /шт.	
	Надбавка к цене за калитку			шт.	
	без порога, 10 мм	01.03.2003 –	4007130	_____	[+]
	с порогом, 48 мм	01.05.2000 – 31.03.2005	4007131	_____	5848 /м
	с порогом, 85 мм	01.03.2021 –	4019444	_____	4218 /м

[+] без надбавки к цене

ЗАКАЗ	№ заказчика:	№ заказа / комис.:	* Данные с заводской таблички	
	Заказчик:	№ изделия:	№ заказа:	№ ворот:
	Адрес доставки:	Тип:	Год изготовления:	
	Дата и город:	Печать и подпись		

12. Надбавка к цене

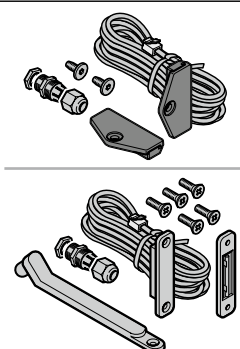
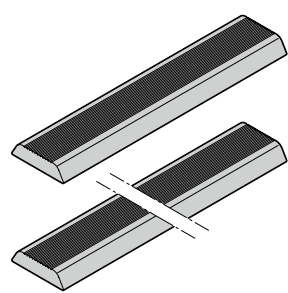
Изделие	Описание	Период производства	№ арт.	Кол-во	Р
	Надбавка к цене за контакт для калитки			шт.	
	без порога, 10 мм	01.03.2003 –	439964	_____	7861 /шт.
	с порогом, 48 мм	01.05.2000 – 31.03.2005	439963	_____	6231 /шт.
	без порога, подготовка под VL 2	01.03.2005 –	439967	_____	11120 /шт.
	Надбавка к цене за вставки серии Design			шт.	
	Мотив 500	01.07.2015 –	4014938	_____	1764 /шт.
	Мотив 500, RAL по выбору	01.07.2018 –	4014936	_____	1879 /шт.
	Мотив 501	01.07.2015 –	4014939	_____	2876 /м
	Мотив 501, RAL по выбору	01.07.2015 –	4014937	_____	4218 /м
	Мотив 502	01.03.2018 –	4016016	_____	2876 /м
	Мотив 502, RAL по выбору	01.03.2018 –	4016017	_____	4218 /м
	Мотив 503	01.03.2018 –	4016018	_____	2876 /м
	Мотив 503, RAL по выбору	01.03.2018 –	4016019	_____	4218 /м
	Мотив 504	01.03.2018 –	4016028	_____	2876 /м
	Мотив 504, RAL по выбору	01.03.2018 –	4016029	_____	4218 /м
	Мотив 505	01.03.2018 –	4016030	_____	2876 /м
	Мотив 505, RAL по выбору	01.03.2018 –	4016031	_____	4218 /м

[+] без надбавки к цене

ЗАКАЗ	№ заказчика: _____	№ заказа / комис.: _____	* Данные с заводской таблички	
			№ заказа: _____	№ ворот: _____
	Заказчик: _____		№ изделия: _____	Тип: _____
	Адрес доставки: _____		Год изготовления: _____	
	Дата и город: _____		Печать и подпись _____	

Фирменное качество продукции для жилищного и промышленного строительства

Семейное предприятие Hörmann предлагает все основные конструктивные элементы для строительства и ремонта «из одних рук». Они изготавливаются на высокоспециализированных предприятиях в соответствии с новейшими техническими достижениями. Кроме того, наши сотрудники интенсивно работают над созданием новых изделий и совершенствованием выпускаемой продукции. Результатом этой работы являются патенты и уникальная продукция на рынке.



HÖRMANN