

Прейскурант цен на запчасти

Действителен с 01.06.2022

**Промышленные
секционные
ворота –
строительная
серия 40**

HÖRMANN

Hörmann

Russia

Hörmann Russia OOO

Schuschary, otd. Badaevskoye 5A

RUS-196626 Sankt-Petersburg

Tel. +7 812 702 44 21/22

Fax +7 812 702 44 23

info@hoermann.ru





Действующими являются наши Общие условия продажи и поставки по состоянию на момент заказа.
Актуальную версию Общих условий продажи и поставки Вы всегда найдете на нашем сайте: www.hoermann.com/ru/terms-and-conditions

Содержание

Обозначение	Страница
■ Обзор моделей ворот	4
■ Обзор модели ворот STE 40	6
■ Обзор модели ворот TPU 40	7
■ Обзор модели ворот SPU 40	8
■ Обзор моделей ворот APU 40 N / TAP 40 / APU 40 B	9
■ Обзор моделей ворот ALR 40 N / TAR 40 / ALR 40 B	10
■ Обзор модели ворот ALS 40	11
■ Обзор моделей ворот ASP 40, ASR 40	12
■ Обзор ворот DPU	13
■ Обзор типов направляющих	14
■ Обзор типов направляющих DPU	15
■ Обзор типов направляющих – вид изнутри	16
■ Описание торсионных пружин	19
■ Расположение остекления для секции ворот высотой 500, 625 и 750 мм	20
■ Обзор заводских табличек	21
■ 1. Двустенные секции ворот, 42 мм	23
■ 2. Двустенные секции ворот, 80 мм	60
■ 3. Секции ворот из алюминиевых профилей	61
■ 4. Принадлежности для секций ворот	78
■ 5. Фурнитура для секций ворот	95
■ 6. Коробки	117
■ 7. Торсионно-пружинные валы	126
■ 8. Фурнитура для дверей	140
■ 9. Общие принадлежности	154
■ Бланк заказа запчастей	171

Используемые символы

Символ	Описание	Символ	Описание
	Цена – по запросу	•	Изделия, цена которых отмечена точкой, имеются в запасе на складе завода и могут быть отправлены незамедлительно.
	Примите во внимание более долгие сроки поставки		
	Изделие было заменено		

Обзор моделей ворот

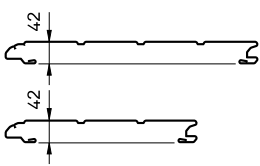
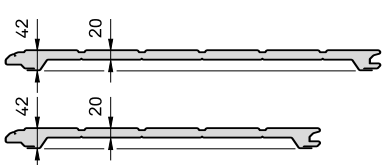
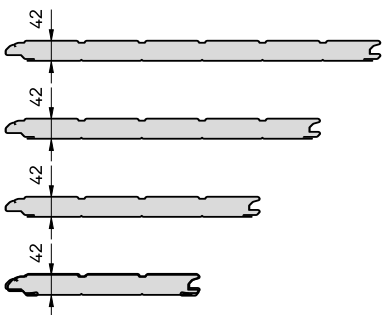
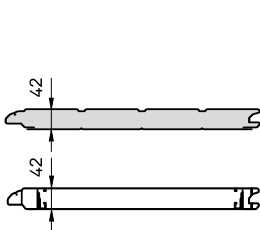
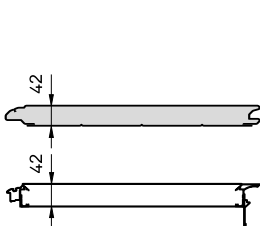
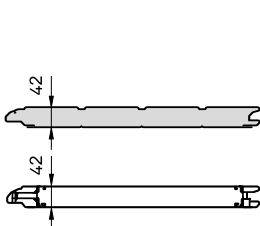
Тип ворот	Схематичное изображение	Характерные признаки	Период изготовления
Секционные ворота HÖRMANN STE 40			
STE 40		Одностенные, с оттиском Stucco, с полимерным грунтовочным покрытием Секции ворот больше не поставляются, вместо них используйте секции ворот SPU 40	09.07.2001 – 29.02.2008
Секционные ворота HÖRMANN TPU 40			
TPU 40		Двустенные, 42 / 20 мм, с заполнением из вспененного полиуретана, дизайн Stucco, полимерное грунтовочное покрытие Секции ворот больше не поставляются, вместо них используйте секции ворот SPU 40	09.07.2001 – 23.02.2006
Секционные ворота HÖRMANN SPU 40			
SPU 40		Двустенные, 42 мм, с заполнением из вспененного полиуретана, дизайн Stucco, полимерное грунтовочное покрытие Двустенные, 42 мм, с заполнением из вспененного полиуретана, Micrograin, полимерное грунтовочное покрытие	09.07.2001 – 28.02.2013
			01.02.2009 – 28.02.2013
Секционные ворота HÖRMANN APU 40, ASP 40, TAP 40			
APU 40		Секции цоколя 500, 750, 1000 или 1500 мм Двустенные, с заполнением из вспененного полиуретана, дизайн Stucco, полимерное грунтовочное покрытие Секции цоколя 500, 750, 1000 или 1500 мм Двустенные, с заполнением из вспененного полиуретана, Micrograin, полимерное грунтовочное покрытие Другие секции ворот из анодированных алюминиевых трубчатых профилей E6 / C0 в стандартном исполнении	09.07.2001 – 28.02.2013
			01.02.2009 – 28.02.2013
ASP 40		Секции цоколя 500, 750, 1000 или 1500 мм Двустенные, с заполнением из вспененного полиуретана, Micrograin, полимерное грунтовочное покрытие Секции цоколя 500, 750, 1000 или 1500 мм Двустенные, с заполнением из вспененного полиуретана, дизайн Stucco, полимерное грунтовочное покрытие Другие секции ворот из профилей FP, анодир. E6 / C0	01.07.2009 – 28.02.2013
			01.08.2010 – 28.02.2013
TAP 40		Секции цоколя 500, 750, 1000 или 1500 мм Двустенные, с заполнением из вспененного полиуретана, дизайн Stucco, полимерное грунтовочное покрытие Секции цоколя 500, 750, 1000 или 1500 мм Двустенные, с заполнением из вспененного полиуретана, Micrograin, полимерное грунтовочное покрытие Другие секции ворот из алюминиевых трубчатых профилей, анодированных E6 / C0, в исполнении с термическим разделением	09.07.2001 – 28.02.2013
			01.02.2009 – 28.02.2013

Обзор моделей ворот

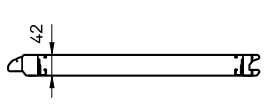
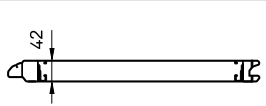
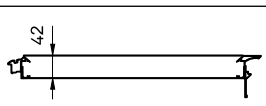
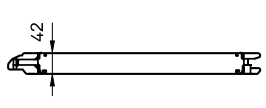
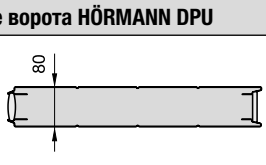
Тип ворот	Схематичное изображение	Характерные признаки	Период изготовления
Секционные ворота HÖRMANN ALR 40, ALS 40, ASR 40, TAR 40			
ALR 40		Алюминиевые трубчатые профили, анодированные E6 / C0 в стандартном исполнении	09.07.2001 – 28.02.2013
ALS 40		Алюминиевые трубчатые профили, анодированные E6 / C0 в стандартном исполнении	01.03.2004 – 28.02.2013
ASR 40		Профили FP, анодированные E6 / C0	01.07.2009 – 28.02.2013
TAR 40		Алюминиевые трубчатые профили, анодированные E6 / EV 1 в исполнении с термическим разделением	09.07.2001 – 28.02.2013
Секционные ворота HÖRMANN DPU			
DPU		Двустенные, 80 мм, с заполнением из вспененного полиуретана, дизайн Stucco, полимерное грунтовочное покрытие	01.10.2005 – 28.02.2013

Обзор модели ворот STE 40

Вид изнутри

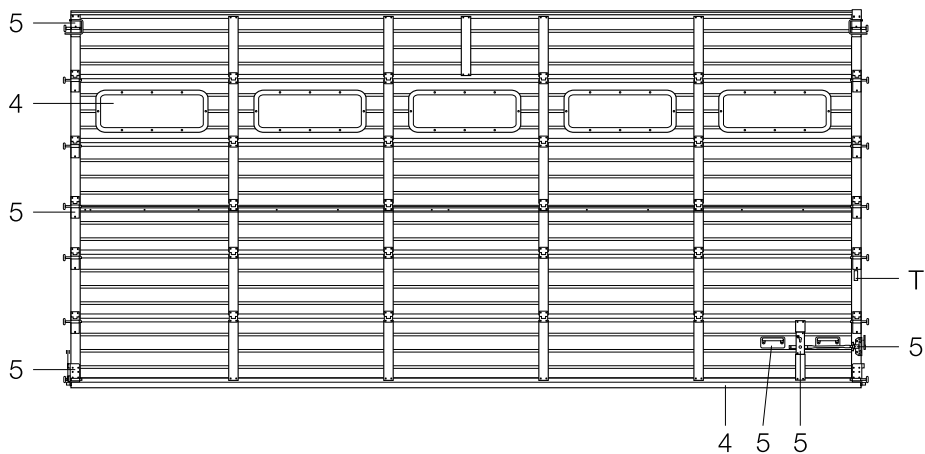
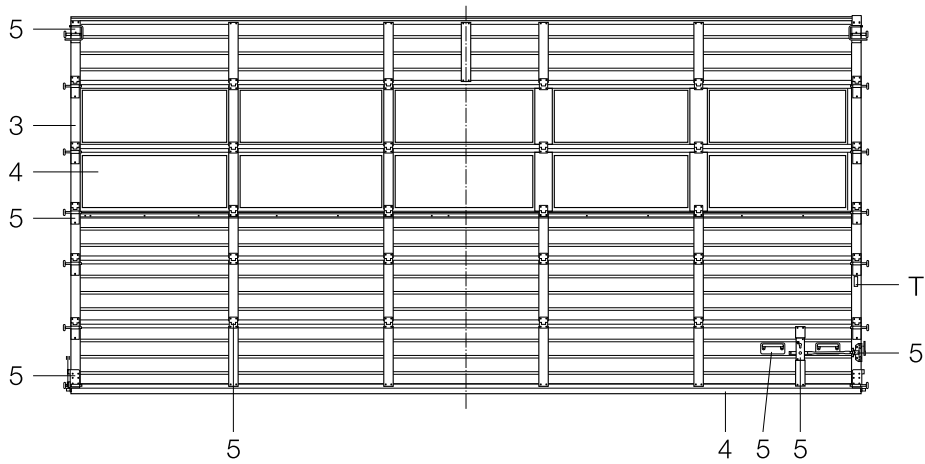
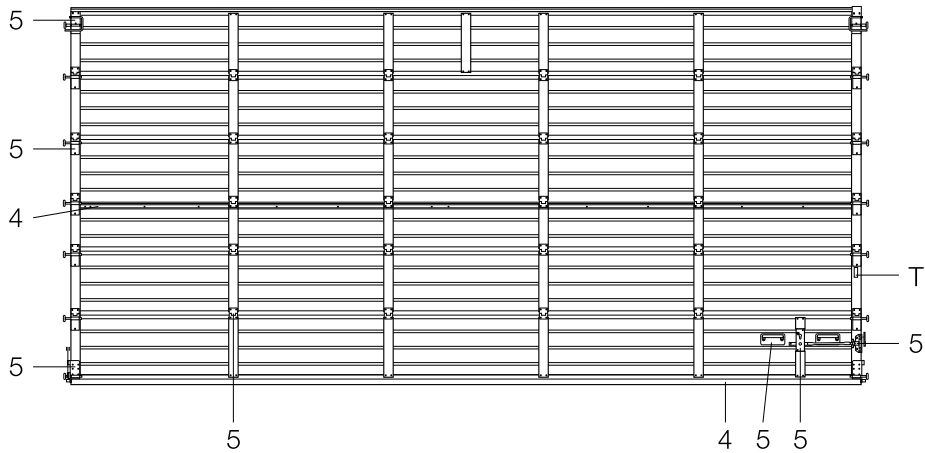

- 3 Секции ворот из алюминиевых трубчатых профилей
- 4 Принадлежности для секций ворот
- 5 Фурнитура для секций ворот
- T Заводская табличка

Обзор модели ворот TPU 40

Вид изнутри

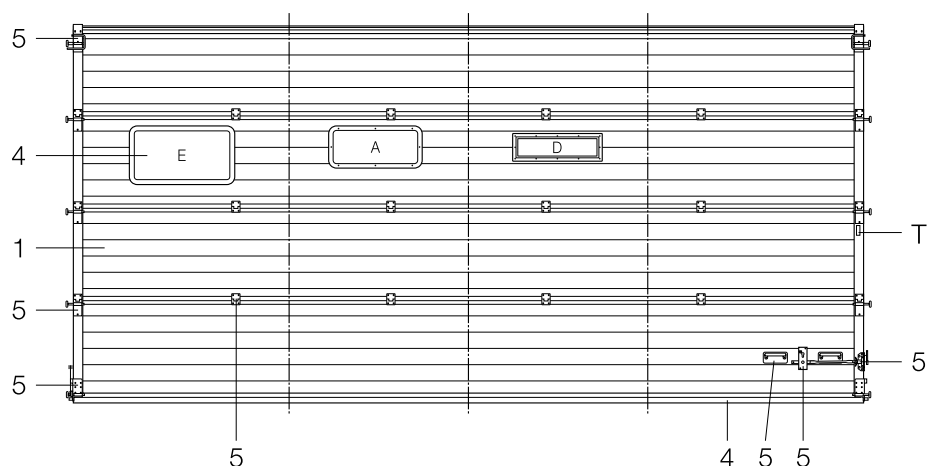
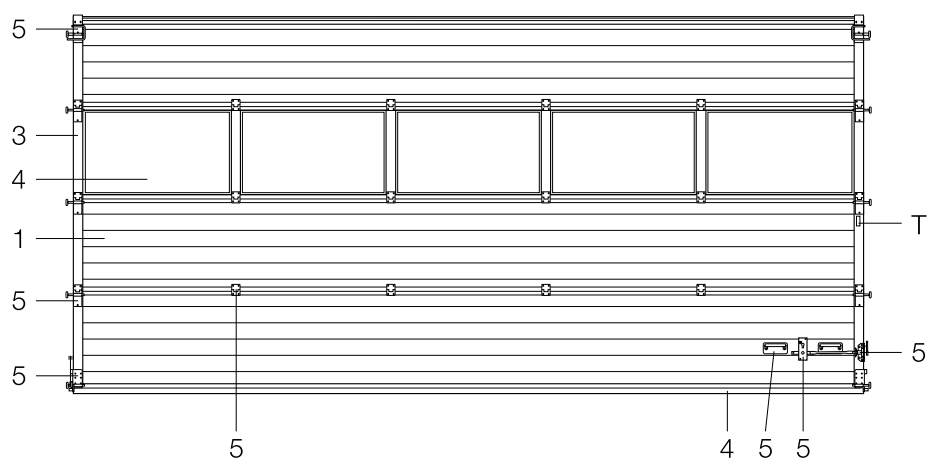
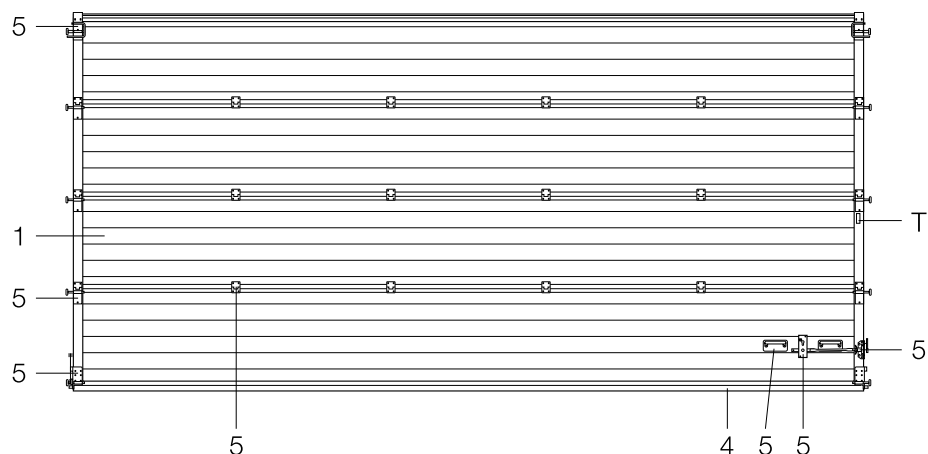

- 1 Двустенные секции ворот 42 / 20 мм
(больше не поставляются – использовать секции ворот 42 мм)
- 3 Секции ворот из алюминиевых трубчатых профилей
- 4 Принадлежности для секций ворот
- 5 Фурнитура для секций ворот
- T Заводская табличка

Обзор модели ворот SPU 40

Вид изнутри

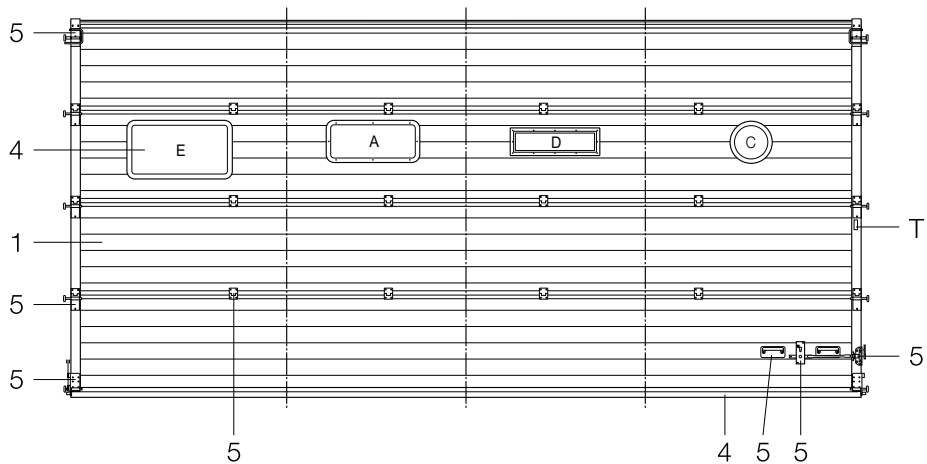
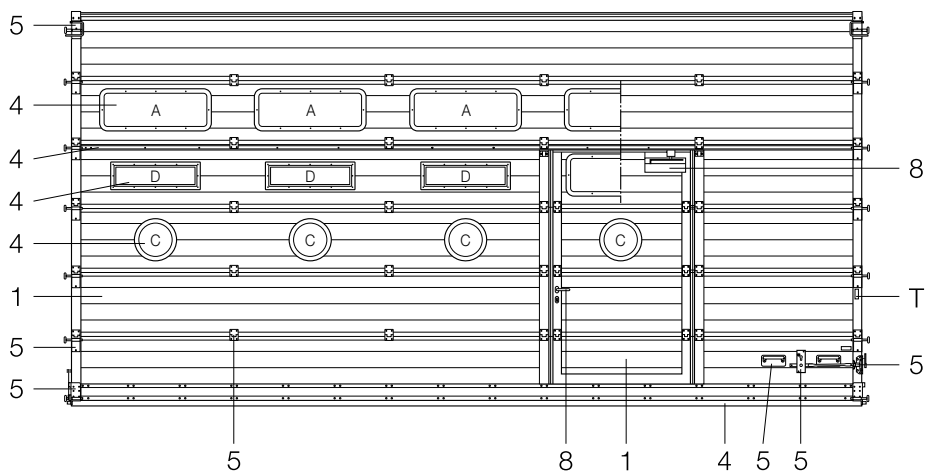
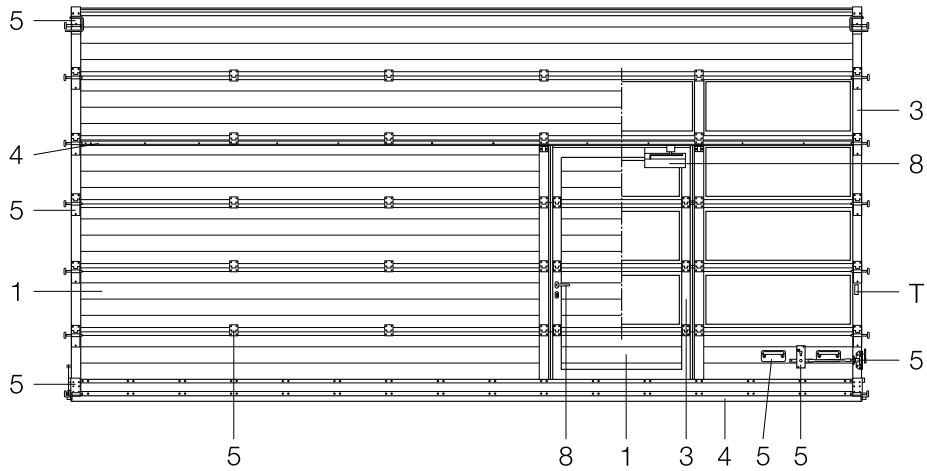

- 1 Двустенные секции ворот 42 мм
- 3 Секции ворот из алюминиевых трубчатых профилей
- 4 Принадлежности для секций ворот
- 5 Фурнитура для секций ворот
- 8 Фурнитура для дверей
- T Заводская табличка

Обзор моделей ворот АРУ 40 N / ТАР 40 / АРУ 40 В

Вид изнутри

АРУ 40 N
ТАР 40

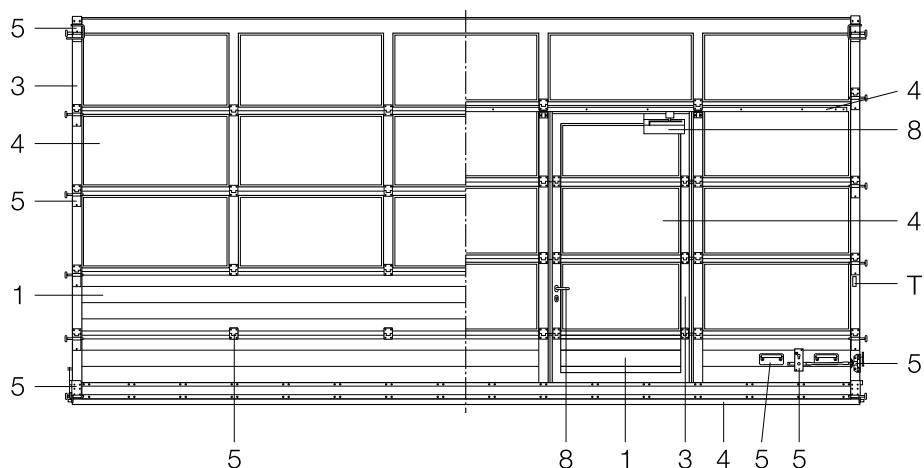
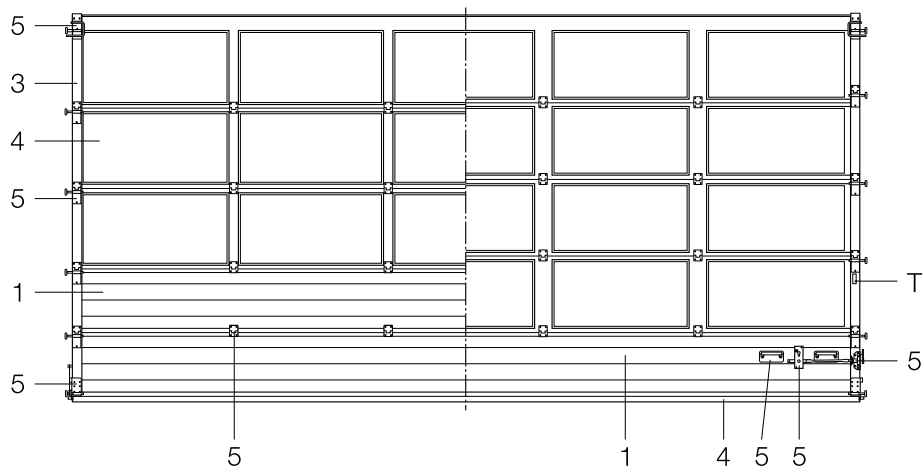

АРУ 40 В

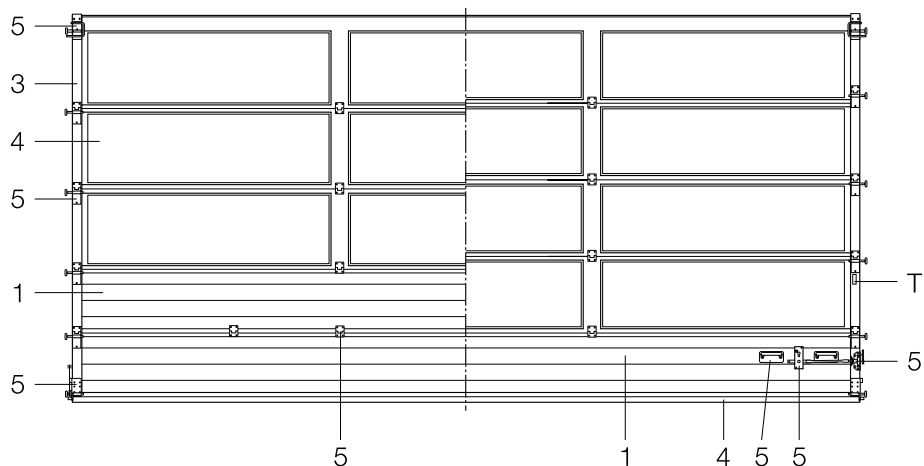

- 1 Двустенные секции ворот 42 мм
- 3 Секции ворот из алюминиевых трубчатых профилей
- 4 Принадлежности для секций ворот
- 5 Фурнитура для секций ворот
- 8 Фурнитура для дверей
- T Заводская табличка

Обзор моделей ворот ALR 40 N / TAR 40 / ALR 40 B

Вид изнутри

ALR 40 N
TAR 40

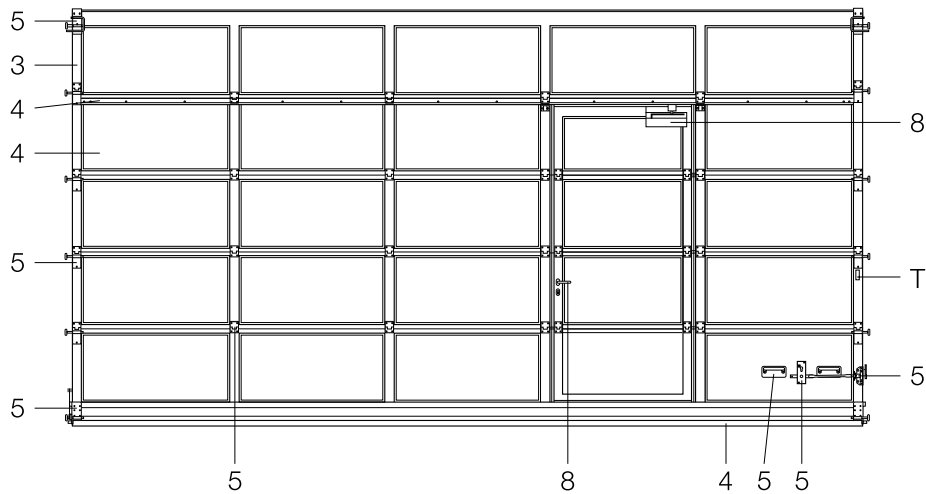
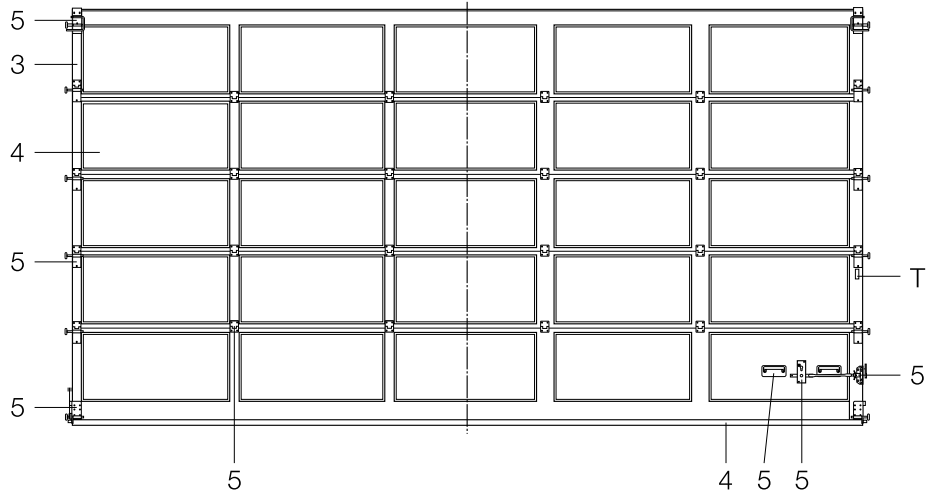

ALR 40 B

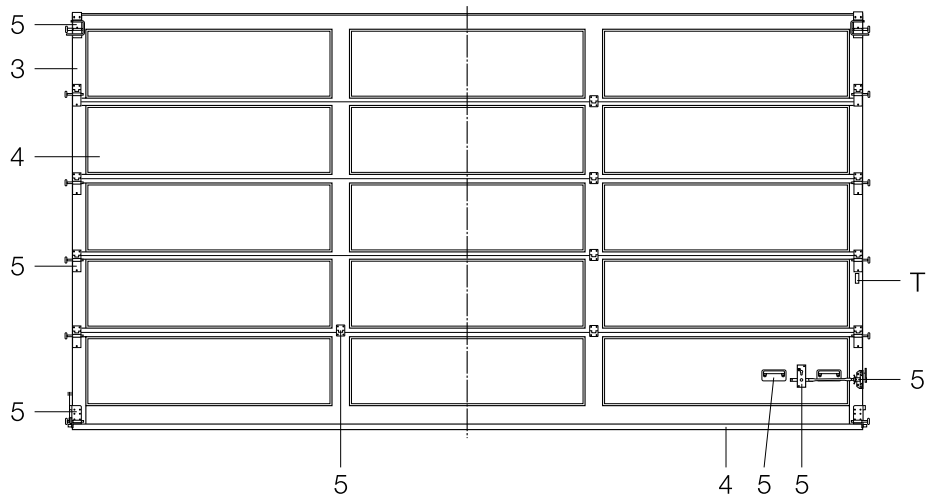

- 3 Секции ворот из алюминиевых трубчатых профилей
- 4 Принадлежности для секций ворот
- 5 Фурнитура для секций ворот
- 8 Фурнитура для дверей
- T Заводская табличка

Обзор модели ворот ALS 40

Вид изнутри

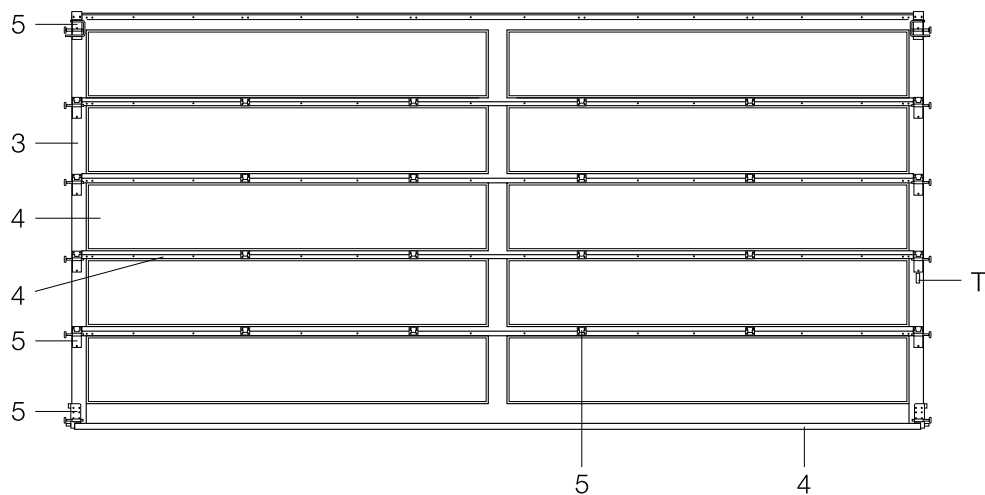
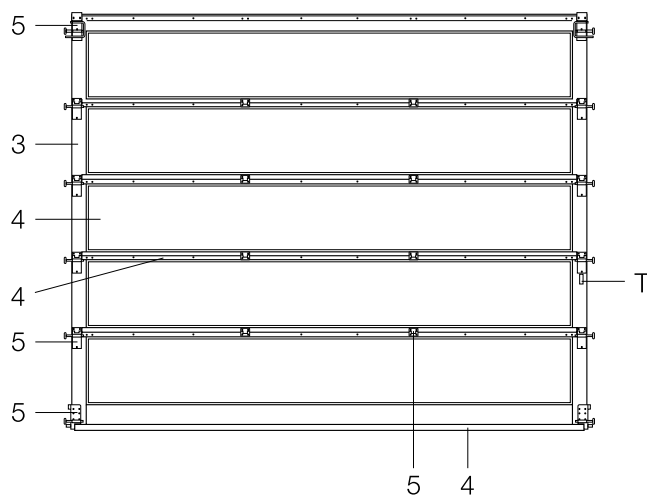

- 3 Секции ворот из алюминиевых трубчатых профилей
- 4 Принадлежности для секций ворот
- 5 Фурнитура для секций ворот
- T Заводская табличка

Обзор моделей ворот ASP 40, ASR 40

Вид изнутри

ASP 40

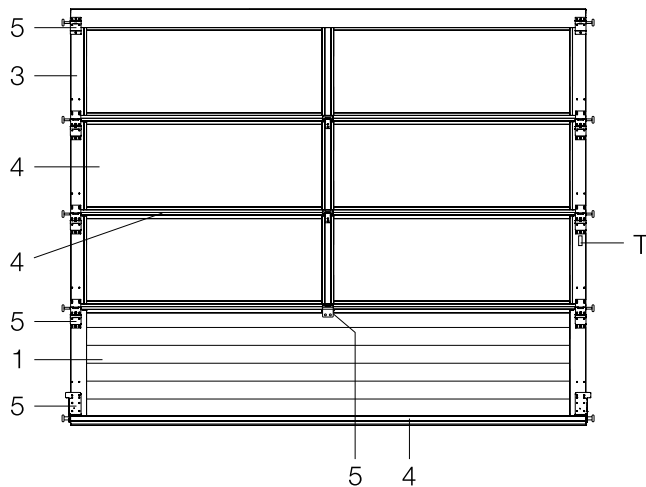

ASR 40

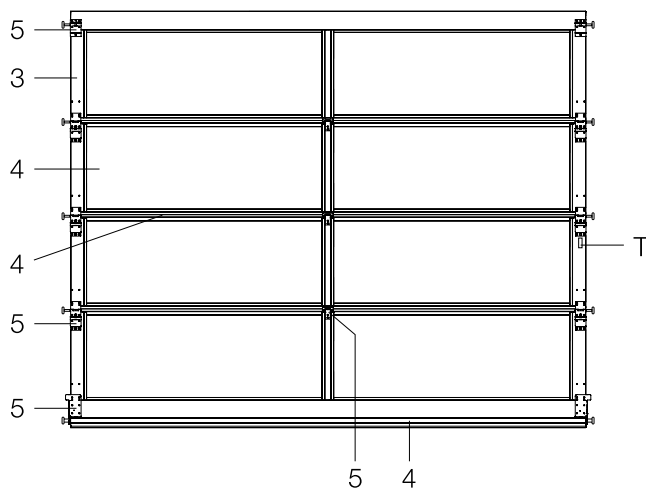

- 1 Двустенные секции ворот
- 3 Секции ворот из алюминиевых трубчатых профилей
- 4 Принадлежности для секций ворот
- 5 Фурнитура для секций ворот
- T Заводская табличка

Обзор ворот DPU

Вид изнутри

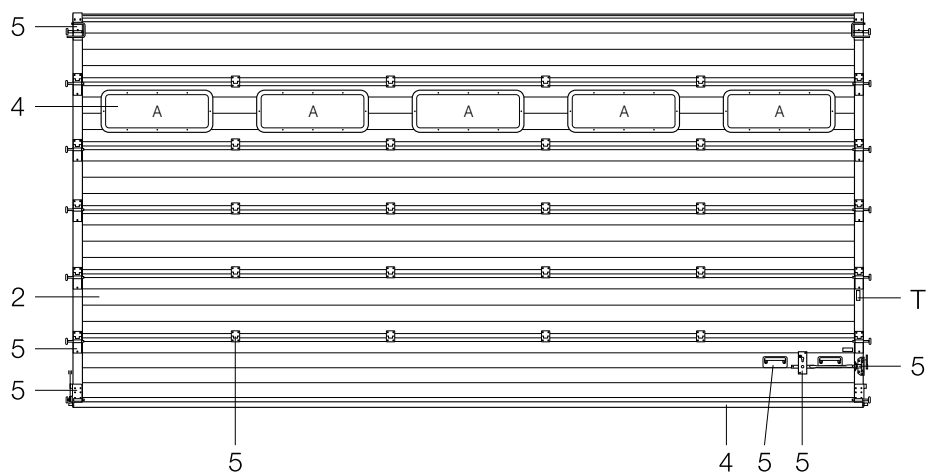

- 2 Двухстенные секции ворот 80 мм
- 4 Принадлежности для секций ворот
- 5 Фурнитура для секций ворот
- T Заводская табличка

Обзор типов направляющих

Уведомление: Отдельные элементы (детали) см. главу 6. Коробки

Стандартные направляющие

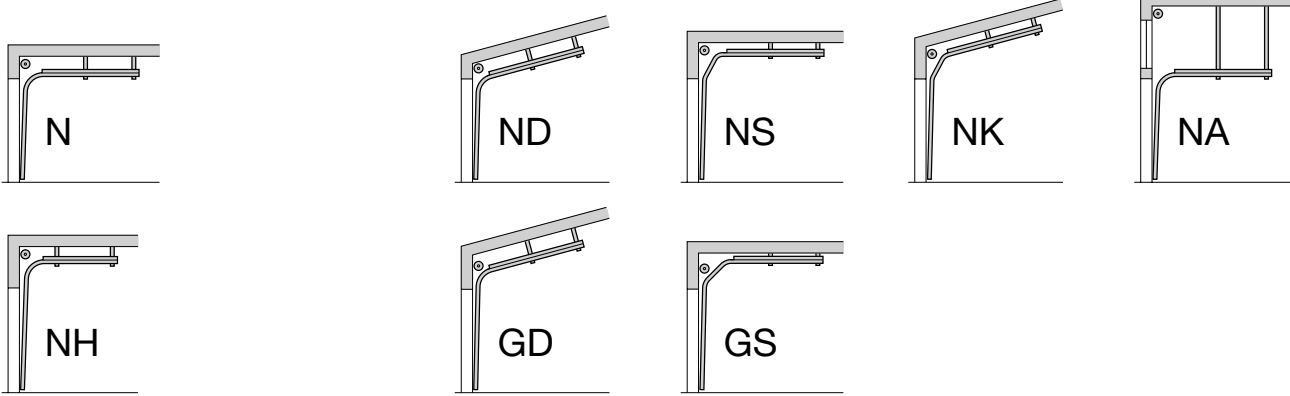

Высоководущие направляющие

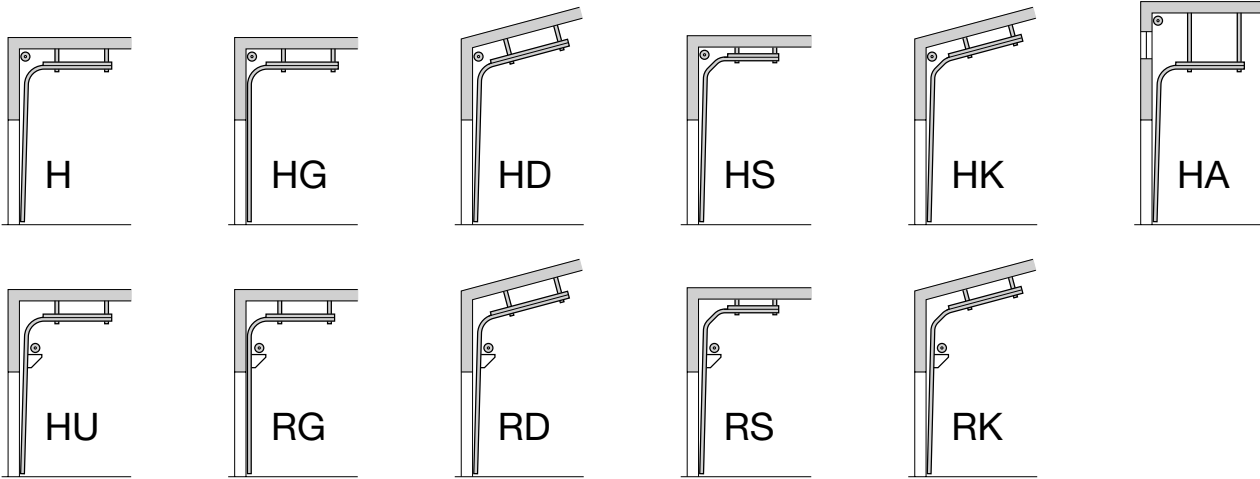

Низководущие направляющие



Вертикальные направляющие

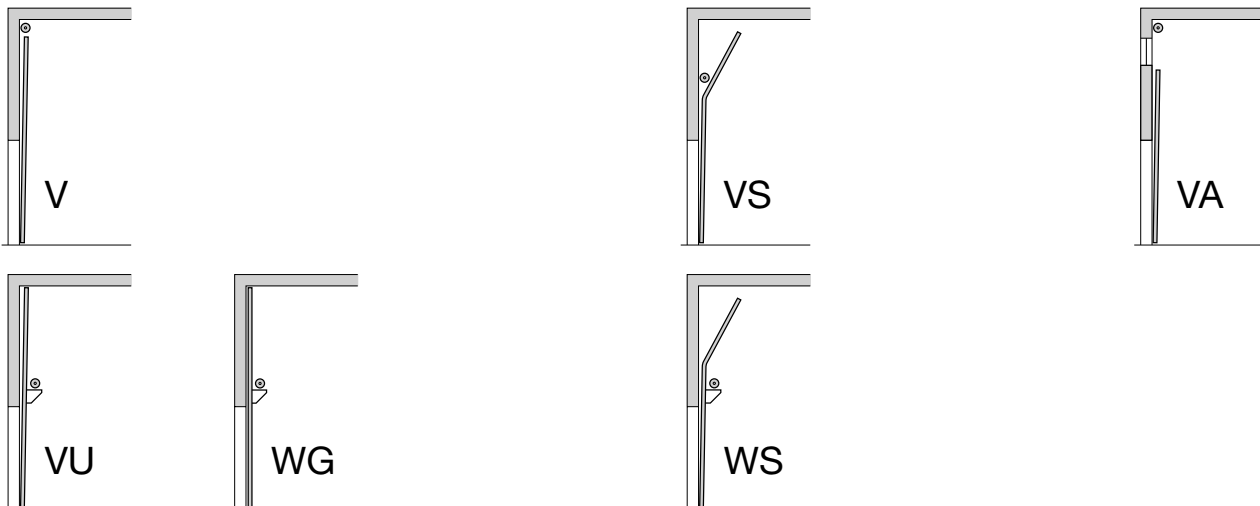

Обзор типов направляющих DPU

Уведомление: Отдельные элементы (детали) см. главу 6. Коробки

Низководеющие направляющие

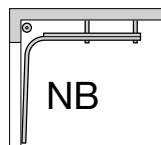

Высоководеющие направляющие

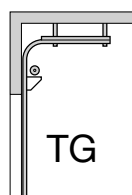
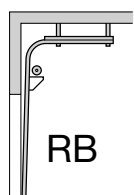
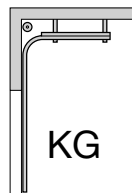
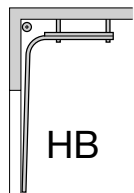

Вертикальные направляющие

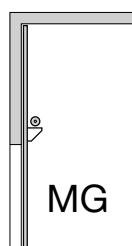
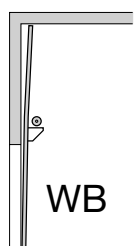
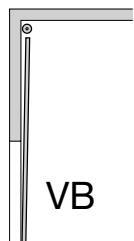

Обзор типов направляющих – вид изнутри

Уведомление: Отдельные элементы (детали) см. главу 7. Торсионно-пружинные валы

Направляющие N

Размер направляющей 1, 2 и 3 с 09.07.2001

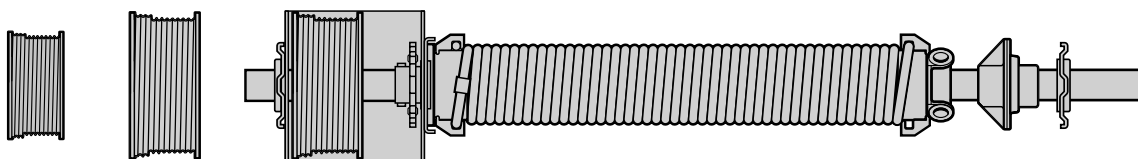

Направляющие L

Размер направляющей 1 и 2 с 09.07.2001

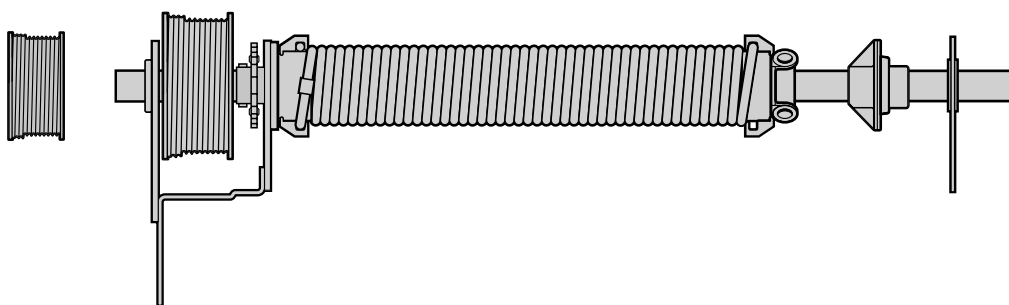

Направляющие H

Размер направляющей 4, 5 и 8 с 09.07.2001

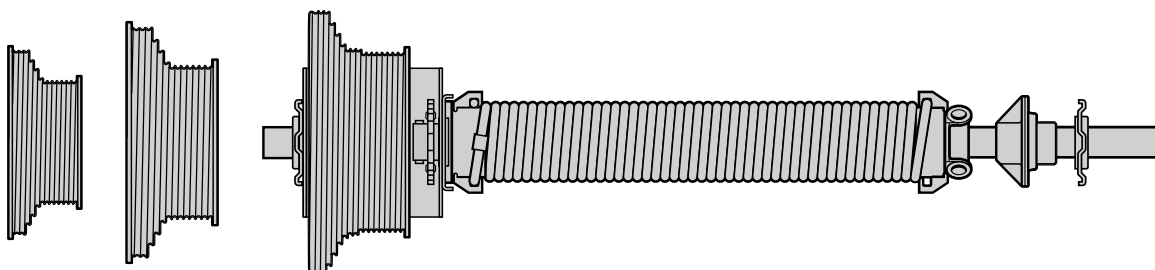

Обзор типов направляющих – вид изнутри

Уведомление: Отдельные элементы (детали) см. главу 7. Торсионно-пружинные валы

Направляющие NU

Размер направляющей 4 и 5 с 09.07.2001

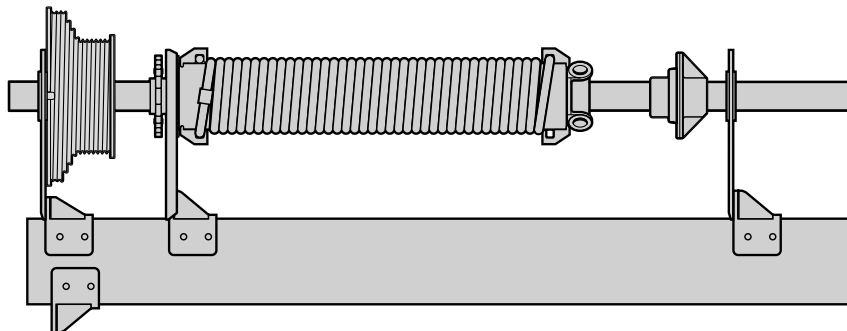

Размер направляющей 4 с 03.07.2009 (в определенных диапазонах размеров)

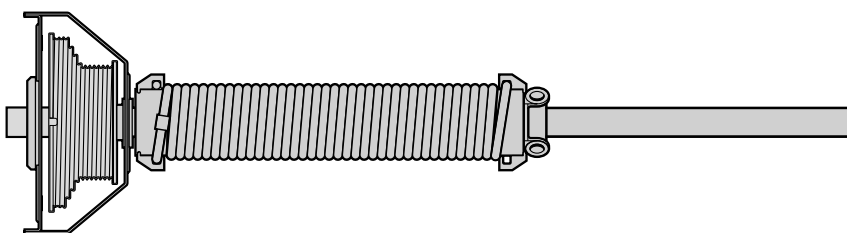

Направляющие V

Размер направляющей 6 и 7 с 09.07.2001

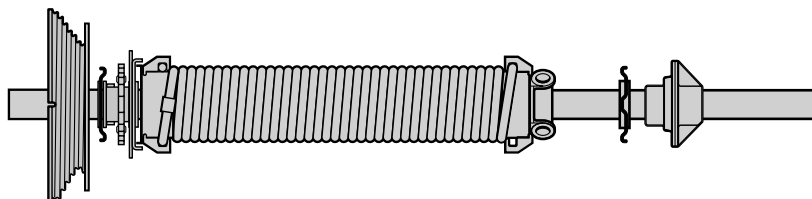

Направляющие VU

Размер направляющей 6 и 7 с 09.07.2001

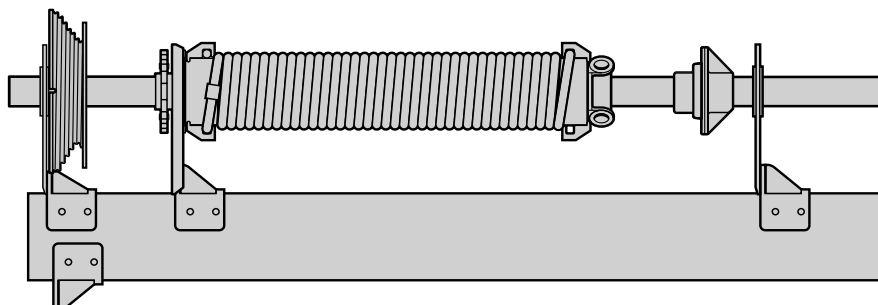

Размер направляющей 6 с 03.07.2009 (в определенных диапазонах размеров)

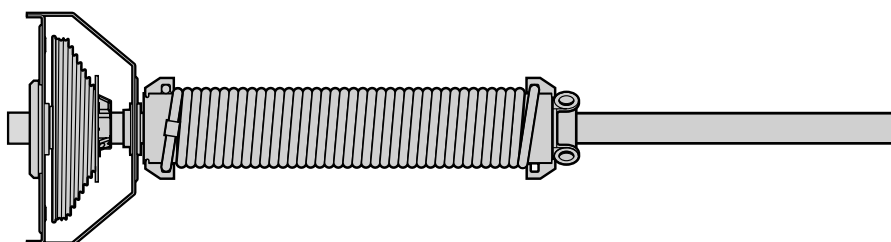

Обзор типов направляющих – вид изнутри

Уведомление: Отдельные элементы (детали) см. главу 7. Торсионно-пружинные валы

Направляющие N, H, V

Двойной пружинный вал с 09.07.2001

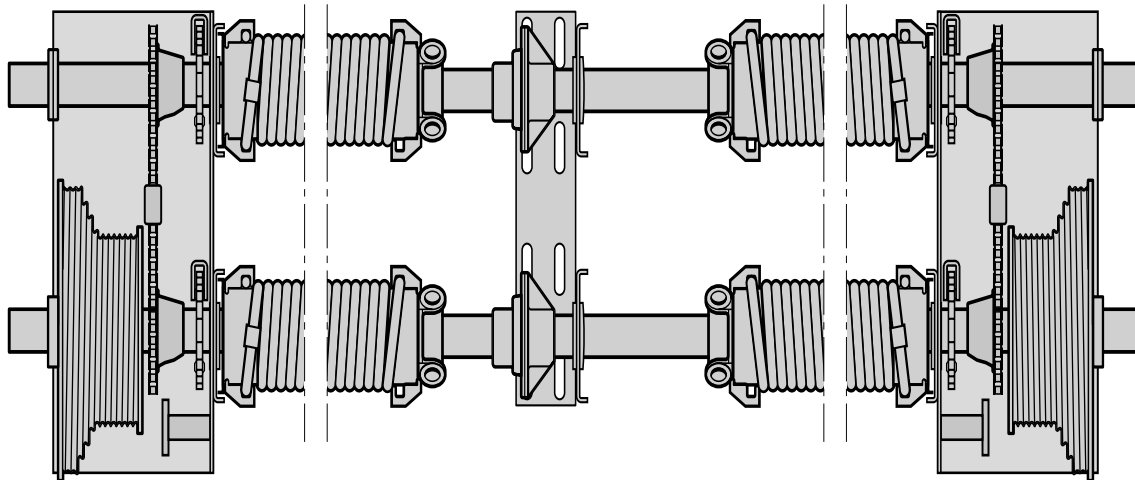

Направляющие HU, VU

Двойной пружинный вал с 09.07.2001

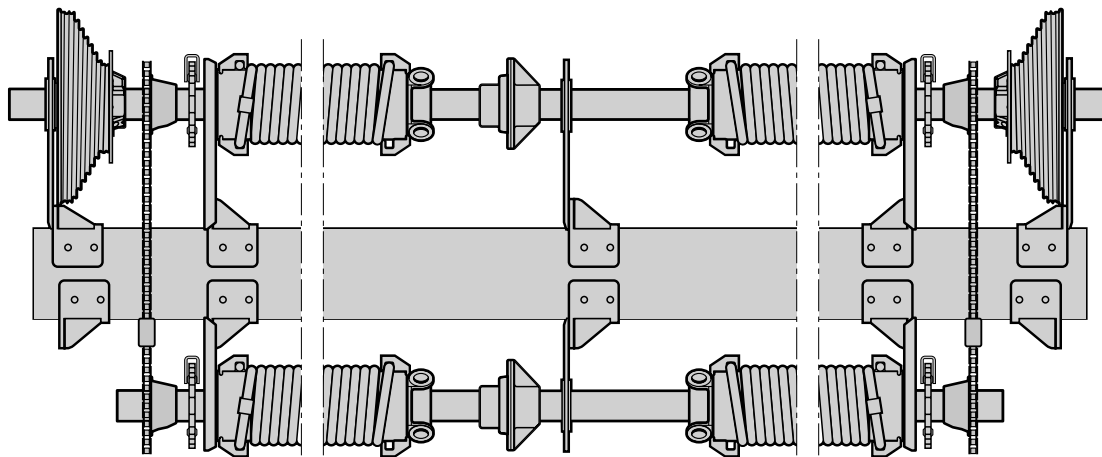

Описание торсионных пружин

Вид изнутри

1)

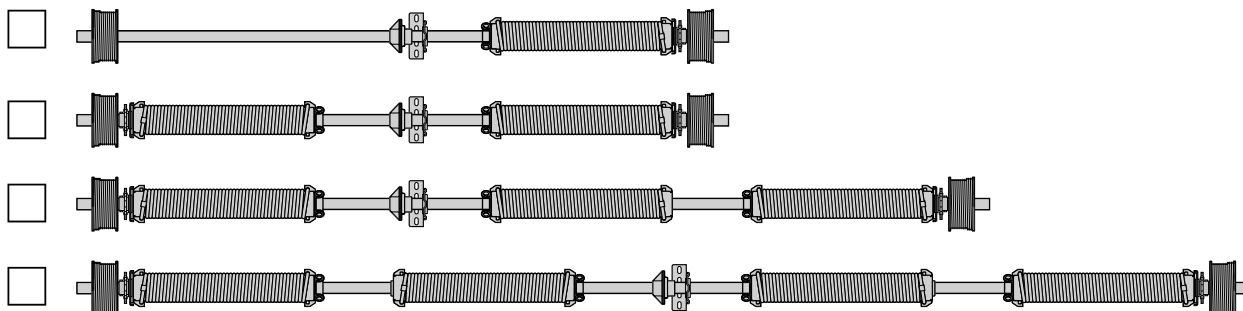

2)

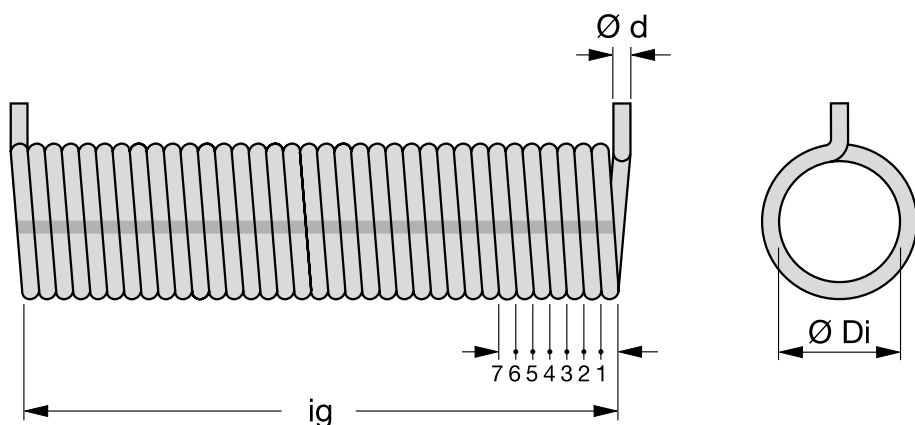

Торсионная пружина слева

Торсионная пружина справа

Следующие данные необходимы, если не удастся установить номер заказа, а также в тех случаях, когда на воротах нет заводской таблички и отсутствует маркировка пружины (пластмассовая этикетка):

1. Отметьте количество пружин и их расположение
2. Отметьте левое или правое расположение пружины
3. Внутренний диаметр, _____
 $\varnothing D$:
4. Диаметр проволоки, $\varnothing d$: _____
 (укажите размер с точностью до 1/10 мм)
5. Общее число витков _____
 пружины ig :
 (посчитать, когда пружина расслаблена)

Расположение остекления для секции ворот высотой 500, 625 и 750 мм

Расположение сэндвичного остекления типа А, С, D и E
 На рисунках изображены секции со строительной глубиной 42 мм.

Высота секции ворот 750 мм (SPU 40)

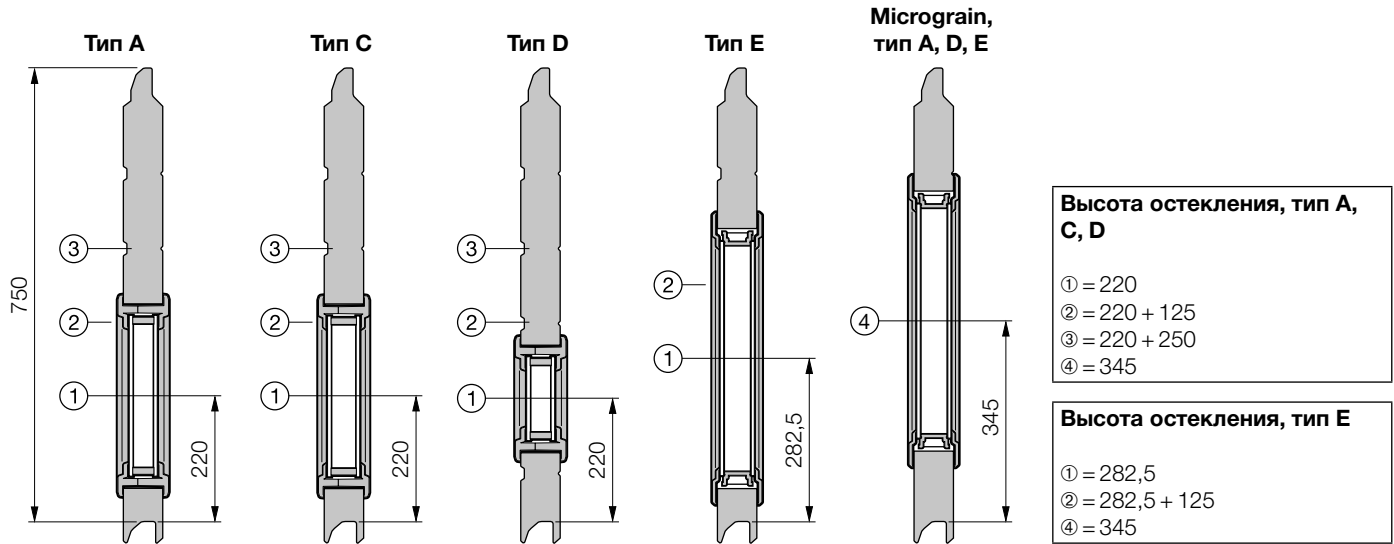

Высота секции ворот 625 мм (SPU 40)

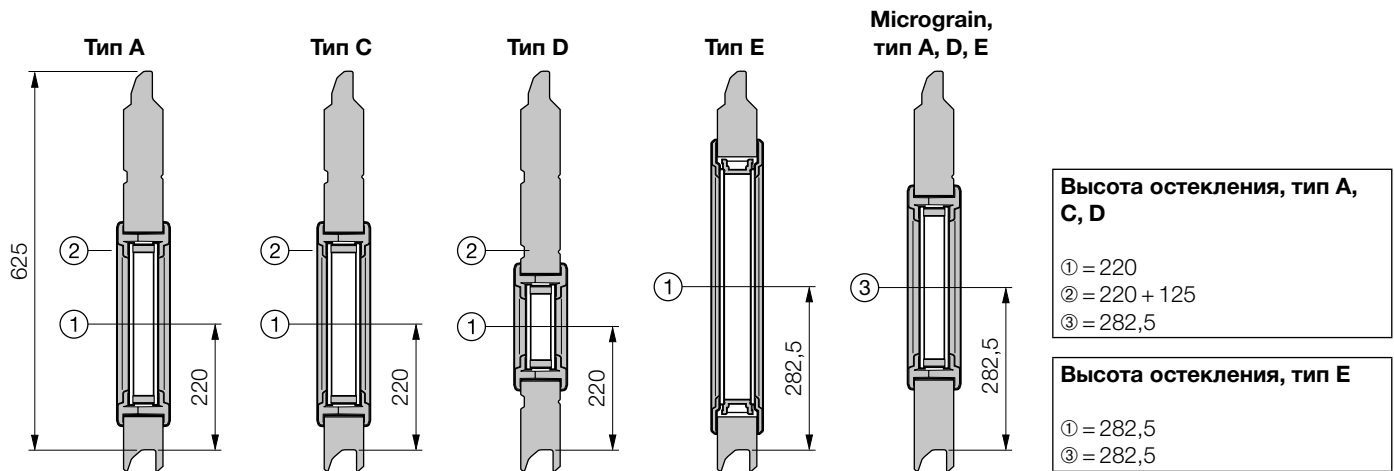

Высота секции ворот 500 мм (STE 40 и SPU 40)

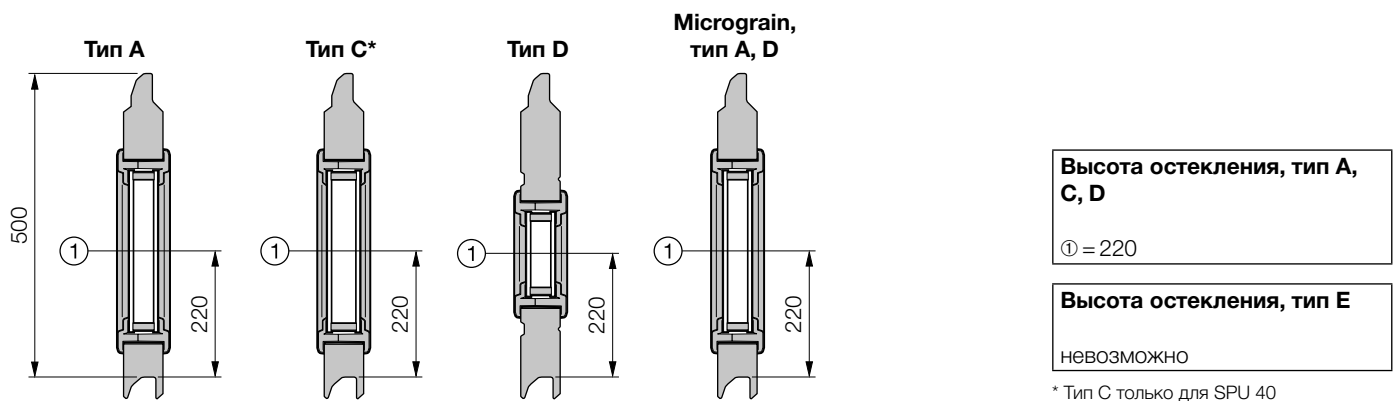

Обзор заводских табличек

DEUTSCH	Bei Ersatzbestellung: Vom Typenschild, Auftrags-Nr.: ①, Tor-Nr.: ②, Produkt-Nr.: ③, Typ: ④, Baujahr: ⑤ zusammen mit der Artikelnummer des Ersatzteils angeben.	<hr/> Auftrags-Nr: Order No: No. de fabrication: ①	
ENGLISH	Spares ordering: Please state the order no. ①, door no. ②, product no. ③, type ④, year of manufacture ⑤ together with the article no. of the spare part.		<hr/> Tor-Nr: Door No: No. de la porte : ②
FRANÇAIS	En cas de commande de pièces détachées: Indiquer numéro de fabrication ①, numéro de la porte ②, numéro de produit ③, type ④, l'année de fabrication ⑤ ainsi que le numéro d'article de la pièce détachée à l'aide des données sur le label.		<hr/> Produkt-Nr: Product No: No. de produit: ③
NEDERLANDS	Bij bestelling van onderdelen: Ordernummer ①, deurtype ②, produktnummer ③, type ④, bouwjaar ⑤ en artikelnummer van het vervangstuk aanduiden aan de hand van de gegevens op het label.		<hr/> Typ: Type: Type: ④
ESPAÑOL	Pedido de piezas de recambio: Para cualquier pieza de recambio indicar de la placa de identificación el número de comisión ①, referencia de puerta ②, referencia de producto ③, modelo de puerta ④, el año de fabricación ⑤ con los números de piezas de recambio.		<hr/> Breite [mm]: Width [mm]: Largeur [mm]:
ITALIANO	Nel caso di ordinazione ricambi: Rilevare dall'etichetta il n° di commessa ①, il n° di portone ②, il n° di prodotto ③, il tipo di portone ④, l'anno di produzione ⑤ e fornire il tutto unitamente al n° di articolo dei ricambi desiderati.		<hr/> Höhe [mm]: Height [mm]: Hauteur [mm]:
PORTUGUÊS	Nota de Encomenda Suplementar: Por favor, indique o n° da nota de encomenda ①, n° da porta ②, n.º do produto ③, tipo ④, ano de fabrico ⑤, juntamente com o n° de artigo das peças opcionais.		<hr/> Beschlag: Track applikation: Type de ferrure:
POLSKI	Przy zamawianiu części zamiennych: Zamiennych podać z tabliczki znamionowej numer zamówienia ①, numer bramy ②, numer produktu ③, Typ Bramy ④, rok produkcji ⑤ i numer części zamiennej.		<hr/> Höherführung [mm]: Highlift tracks [mm]: Rails rehausse [mm]:
MAGYAR	Tartalékalkatrész rendeléseknél: A tipustábláról kérjük megadni a szerződés számát: ①, a kapu számát: ②, termékszámot: ③, a kapu típusát: ④, a gyártási évet: ⑤, az alkatrész cikkszámával együtt.		<hr/> Flügelgewicht [kg]: Door weight [kg]: Poids de la porte [kg]:
ČESKY	Při objednávání náhradních dílů: zároveň s číslem náhradního dílu uveďte z typového štítku číslo zakázky: ①, číslo vrat: ②, výrobní číslo: ③, typ vrat: ④, rok výroby: ⑤.		<hr/> Federspannung: No. of spring turns: Min. Nombre de tours: Max.
РУССКИЙ	При заказе запасных частей: Указывайте данные с заводской таблички: номер заказа: ①, номер ворот: ②, номер изделия: ③ тип: ④, год выпуска: ⑤ вместе с номером артикула запасной части.	<hr/> Baujahr: Produced in: ⑤ Année:	
SLOVENSKO	Pri naročanju rezervnih delov navedite: številko naročila ①, številko vrat ②, tip vrat ③, številko proizvoda ④, leto proizvodnje vrat ⑤. Podatke odčitajte iz tablice na vratih in dodajte številke rezervnih delov iz šifranta.	<hr/> Federn von links nach rechts: Springs from left to right: Ressorts de gauche a droite: L R	
NORSK	Ved reservedelsbestilling: Fra typeskiltet angives ordrenr. ①, portnr. ②, produktnr. ③, porttype ④, produktionsår ⑤ også med reservedelens artikkelnr.		

Обзор заводских табличек

SVENSKA	Vid reservdelsbeställning: Ange Ordernummer ①, Port-Nummer ②, Produkt-Nummer ③, Porttyp ④, Tillverkningsår ⑤ enligt typskylten samt reservdelens Produkt-Nummer och Artikel-Nummer.	Auftrags-Nr: Order No: No. de fabrication: ①
SUOMI	Varaosatilauksen yhteydessä: ilmoita varaosan tuotenumeron lisäksi tyypikilven tiedoista sopimusno: ①, oven nro: ②, tuotenro: ③, tyyppi: ④, valmistusvuosi: ⑤.	Tor-Nr: Door No: No. de la porte : ②
DANSK	Ved reservedelsbestilling: Fra typeskiltet angives ordrenr ①, portnr. ②, produktnr. ③, porttype ④, produktionsår ⑤ tillige med reservedelens artikelnr.	Produkt-Nr: Product No: No. de produit: ③
SLOVENSKY	Pri objednávání náhradných dielov: zároveň s tovarovým číslom náhradného dielu uveďte z typového štítku číslo zákazky: ①, číslo brány: ②, výrobné číslo: ③, Typ Brány: ④, rok výroby: ⑤.	Typ: Type: Type: ④
TÜRKÇE	Yedek parça siparişlerinde: Kapı üzerindeki plakada yer alan sipariş numarası ①, kapı numarası ②, ürün numarası ③, tipi ④ ve üretim yılı ⑤ bilgileri, yedek parça numarası ile birlikte belirtilmelidir.	Breite [mm]: Width [mm]: Largeur [mm]:
LIETUVIŲ KALBA	Užsakydami atsargines dalis: iš duomenų lentelės kartu su atsarginės dalies artikulo numeriu pateikite: užsakymo Nr.: ①, vartų Nr.: ②, gaminio Nr.: ③, tipą: ④, pagaminimo metus: ⑤.	Höhe [mm]: Height [mm]: Hauteur [mm]:
EESTI	Varuosade tellimisel: Märkige ukse andmeplaadilt üles tehase nr: ①, ukse nr: ②, toote nr: ③, tüüp: ④, tootmisaasta: ⑤ ning saatke need tellimisel koos varuosa artiklinumbriga kaasa.	Beschlag: Track applikation: Type de ferrure:
LATVIEŠU VALODA	Pasūtot rezerves daļas: no tehnisko datu plāksnītes, pasūtījuma Nr.: ①, vārtu Nr.: ②, izstrādājuma Nr.: ③, modeli: ④, izgatavošanas gadu: ⑤ norādīt kopā ar rezerves daļas preces numuru.	Höherführung [mm]: Highlift tracks [mm]: Rails rehausse [mm]:
HRVATSKI	Kod narudžbe rezervnih dijelova: Iz pločice podataka T upisati broj narudžbe: ①, broj vrata: ②, broj proizvoda: ③, tip vrata: ④, godinu proizvodnje: ⑤ zajedno s šifrom rezervnog dijela.	Flügelgewicht [kg]: Door weight [kg]: Poids de la porte [kg]:
SRPSKI	Prilikom porudžbine rezervnih delova: navedite zajedno sa brojem artikla i broj naloga: ①, broj vrata: ②, broj proizvoda: ③, tip: ④ i godinu proizvodnje: ⑤ od tablice sa oznakom tipa.	Federspannung: No. of spring turns: Min. Nombre de tours: Max.
ΕΛΛΗΝΙΚΑ	Κατά την παραγγελία ανταλλακτικών: Παρακαλούμε αναφέρετε τον αριθμό παραγγελίας ①, τον αριθμό της πόρτας ②, τον αριθμό προϊόντος ③, τον τύπο της πόρτας ④, το έτος παραγωγής ⑤ και τον αριθμό τον ανταλλακτικού.	Baujahr: Produced in: ⑤ Année:
ROMÂNĂ	Pentru comenzi de piese de schimb: Vă rugăm să specificați de pe plăcuța produsului Nr. comandă ①, Nr. poartă ②, Nr. produs ③, Tipul porții ④, Anul de fabricație ⑤, cât și Nr. de articol al produsului de comandat.	Federn von links nach rechts: Springs from left to right: Ressorts de gauche a droite:
БЪЛГАРСКИ	При поръчка на резервни части: Заедно с номера на артикула посочвайте и данните от типовата табелка, поръчка No.: ①, врата No.: ②, продукт No.: ③, тип: ④, година на производство: ⑤.	L R

1. Двустенные секции ворот, 42 мм

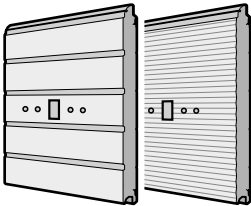
Изделие	Описание	Период производства	№ арт.	Кол-во	Р
	<p>* Нижняя секция ворот, двустенная</p> <p>S-гофр, Stucco L-гофр, Micrograin По образцу RAL _____ Надбавка к цене за каждую вентиляционную решетку</p> <p>Высота секции ворот: <input type="checkbox"/> 375 <input type="checkbox"/> 500 <input type="checkbox"/> 625 <input type="checkbox"/> 750</p>	<p>09.07.2001 – 28.02.2013 01.02.2009 – 28.02.2013</p>	<p>3056063 3081048 3041072</p>	<p>шт. _____ _____ _____ _____</p>	<p>36525 /м² 36525 /м² +¹ 2876 /шт.</p>
	<p>* Нижняя секция ворот, двустенная, для нестандартной высоты, подогнанная по высоте секция (прямая или скошенная)</p> <p>S-гофр, Stucco L-гофр, Micrograin По образцу RAL _____ Надбавка к цене за каждую вентиляционную решетку</p> <p>Высота секции ворот: _____</p>	<p>09.07.2001 – 28.02.2013 01.02.2009 – 28.02.2013</p>	<p>3059757 3081049 3041072</p>	<p>шт. _____ _____ _____ _____</p>	<p>51959 /м² 51959 /м² +¹ 2876 /шт.</p>
	<p>* Секция ворот, двустенная</p> <p>S-гофр, Stucco L-гофр, Micrograin По образцу RAL _____ Надбавка к цене за каждую вентиляционную решетку</p> <p>Высота секции ворот: <input type="checkbox"/> 375 <input type="checkbox"/> 500 <input type="checkbox"/> 625 <input type="checkbox"/> 750</p>	<p>09.07.2001 – 28.02.2013 01.02.2009 – 28.02.2013</p>	<p>3056065 3081050 3041072</p>	<p>шт. _____ _____ _____ _____</p>	<p>33553 /м² 33553 /м² +¹ 2876 /шт.</p>

+¹ Надбавка к цене за секции ворот, окрашенные в предпочтительный цвет и цвет RAL по выбору, см. стр. 155–156. Укажите номер артикула цвета RAL.

+² Надбавка к цене за сэндвичное остекление, см. стр. 90–91. Укажите номер артикула соответствующего варианта сэндвичного остекления.

ЗАКАЗ	№ заказчика: _____	№ заказа / комиссия: _____	* Данные с заводской таблички	
			№ заказа: _____	№ ворот: _____
	Заказчик: _____		№ изделия: _____	Тип: _____
	Адрес доставки: _____		Год изготовления: _____	
	Дата и город: _____		Печать и подпись _____	

1. Двустенные секции ворот, 42 мм

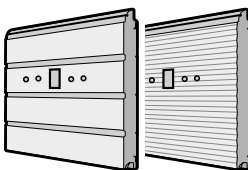
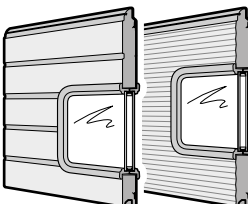
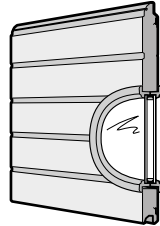
Изделие	Описание	Период производства	№ арт.	Кол-во	Р		
	<p>* Секция ворот, двустенная, с несколькими отверстиями для запирающего устройства ворот</p> <p>S-гофр, Stucco L-гофр, Micrograin По образцу RAL _____ Надбавка к цене за каждую вентиляционную решетку</p> <p>Высота секции ворот: <input type="checkbox"/> 375 <input type="checkbox"/> 500 <input type="checkbox"/> 625 <input type="checkbox"/> 750</p>	<p>09.07.2001 – 28.02.2013 01.02.2009 – 28.02.2013</p>	<p>3056066 3081051 3041072</p>	<p>шт. _____ _____ _____ _____</p>	<p>33553 /м² 33553 /м² +¹ 2876 /шт.</p>		
		<p>* Секция ворот, двустенная, с сэндвичным остеклением типа А</p> <p>S-гофр, Stucco L-гофр, Micrograin По образцу RAL _____ Исполнение сэндвичного остекления</p> <p>Высота секции ворот: <input type="checkbox"/> 500 <input type="checkbox"/> 625 <input type="checkbox"/> 750</p> <p>Расположение остекления: (Micrograin – только посередине) <input type="checkbox"/> 1 <input type="checkbox"/> 2 <input type="checkbox"/> 3</p>	<p>09.07.2001 – 28.02.2013 01.02.2009 – 28.02.2013</p>	<p>3056067 3081052</p>	<p>шт. _____ _____ _____ _____</p>	<p>33553 /м² 33553 /м² +¹ +²</p>	
			<p>* Секция ворот, двустенная, с гофром, с сэндвичным остеклением типа С</p> <p>По образцу RAL _____ Сэндвичное остекление типа С</p> <p>Высота секции ворот: <input type="checkbox"/> 500 <input type="checkbox"/> 625 <input type="checkbox"/> 750</p> <p>Расположение остекления: <input type="checkbox"/> 1 <input type="checkbox"/> 2 <input type="checkbox"/> 3</p>	<p>09.07.2001 – 31.01.2009</p>	<p>3056068 3047150</p>	<p>шт. _____ _____ _____</p>	<p>33553 /м² +¹ 19844 /шт.</p>

+¹ Надбавка к цене за секции ворот, окрашенные в предпочтительный цвет и цвет RAL по выбору, см. стр. 155 – 156. Укажите номер артикула цвета RAL.

+² Надбавка к цене за сэндвичное остекление, см. стр. 90 – 91. Укажите номер артикула соответствующего варианта сэндвичного остекления.

ЗАКАЗ	№ заказчика: _____	№ заказа / комиссия: _____	* Данные с заводской таблички	
			№ заказа: _____	№ ворот: _____
	Заказчик: _____		№ изделия: _____	Тип: _____
	Адрес доставки: _____		Год изготовления: _____	
	Дата и город: _____		Печать и подпись _____	

1. Двустенные секции ворот, 42 мм

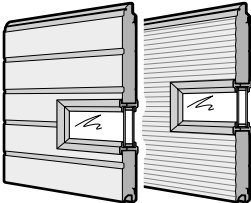
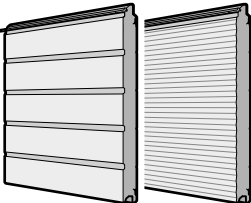
Изделие	Описание	Период производства	№ арт.	Кол-во	Р
	<p>* Секция ворот, двустенная, с сэндвичным остеклением типа D</p> <p>S-гофр, Stucco L-гофр, Micrograin По образцу RAL _____ Исполнение сэндвичного остекления</p> <p>Высота секции ворот: <input type="checkbox"/> 500 <input type="checkbox"/> 625 <input type="checkbox"/> 750</p> <p>Расположение остекления: (Micrograin – только посередине) <input type="checkbox"/> 1 <input type="checkbox"/> 2 <input type="checkbox"/> 3</p>	09.07.2001 – 28.02.2013 01.02.2009 – 28.02.2013	3056069 3081053	шт. _____ _____ _____ _____	<p>33553 /м²</p> <p>33553 /м²</p> <p>+¹</p> <p>+²</p>
	<p>* Секция ворот, двустенная, с сэндвичным остеклением типа E</p> <p>S-гофр, Stucco L-гофр, Micrograin По образцу RAL _____ Исполнение сэндвичного остекления</p> <p>Высота секции ворот: <input type="checkbox"/> 625 <input type="checkbox"/> 750</p> <p>Расположение остекления: (Micrograin – только посередине) <input type="checkbox"/> 1 <input type="checkbox"/> 2</p>	09.07.2001 – 28.02.2013 01.02.2009 – 28.02.2013	3056070 3086401	шт. _____ _____ _____ _____	<p>33553 /м²</p> <p>33553 /м²</p> <p>+¹</p> <p>+²</p>
	<p>* Верхняя секция ворот, двустенная, с уплотнением перемычки</p> <p>S-гофр, Stucco L-гофр, Micrograin По образцу RAL _____</p> <p>Высота секции ворот: <input type="checkbox"/> 375 <input type="checkbox"/> 500 <input type="checkbox"/> 625 <input type="checkbox"/> 750</p>	09.07.2001 – 28.02.2013 01.02.2009 – 28.02.2013	3056071 3081054	шт. _____ _____ _____	<p>36046 /м²</p> <p>36046 /м²</p> <p>+¹</p>

+¹ Надбавка к цене за секции ворот, окрашенные в предпочтительный цвет и цвет RAL по выбору, см. стр. 155 – 156. Укажите номер артикула цвета RAL.

+² Надбавка к цене за сэндвичное остекление, см. стр. 90 – 91. Укажите номер артикула соответствующего варианта сэндвичного остекления.

ЗАКАЗ	№ заказчика: _____	№ заказа / комиссия: _____	* Данные с заводской таблички	
	Заказчик: _____	Адрес доставки: _____	№ заказа: _____	№ ворот: _____
	Дата и город: _____	Печать и подпись: _____	№ изделия: _____	Тип: _____
			Год изготовления: _____	

1. Двустенные секции ворот, 42 мм

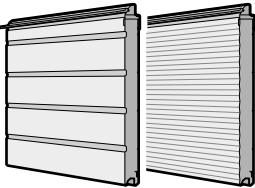
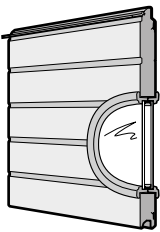
Изделие	Описание	Период производства	№ арт.	Кол-во	Р
	<p>* Верхняя секция ворот, двустенная, для промежуточной высоты, с уплотнением перемычки</p> <p>S-гофр, Stucco L-гофр, Micrograin По образцу RAL _____</p> <p>Высота секции ворот: _____</p>	<p>09.07.2001 – 28.02.2013 01.02.2009 – 28.02.2013</p>	<p>3054452 3081055</p>	<p>шт. _____ _____ _____</p>	<p>56369 /м² 56369 /м² +¹</p>
	<p>* Верхняя секция ворот, двустенная, с сэндвичным остеклением типа А и уплотнением перемычки</p> <p>S-гофр, Stucco L-гофр, Micrograin По образцу RAL _____ Исполнение сэндвичного остекления</p> <p>Высота секции ворот: <input type="checkbox"/> 500 <input type="checkbox"/> 625 <input type="checkbox"/> 750</p> <p>Расположение остекления: (Micrograin – только посередине) <input type="checkbox"/> 1 <input type="checkbox"/> 2 <input type="checkbox"/> 3</p>	<p>09.07.2001 – 28.02.2013 01.02.2009 – 28.02.2013</p>	<p>3056073 3081056</p>	<p>шт. _____ _____ _____ _____</p>	<p>36046 /м² 36046 /м² +¹ +²</p>
	<p>* Верхняя секция ворот, двустенная, с гофром, с сэндвичным остеклением типа С и уплотнением перемычки</p> <p>По образцу RAL _____ Сэндвичное остекление типа С</p> <p>Высота секции ворот: <input type="checkbox"/> 500 <input type="checkbox"/> 625 <input type="checkbox"/> 750</p> <p>Расположение остекления: <input type="checkbox"/> 1 <input type="checkbox"/> 2 <input type="checkbox"/> 3</p>	<p>09.07.2001 – 31.01.2009</p>	<p>3056074 3047150</p>	<p>шт. _____ _____ _____</p>	<p>36046 /м² +¹ 19844 /шт.</p>

+¹ Надбавка к цене за секции ворот, окрашенные в предпочтительный цвет и цвет RAL по выбору, см. стр. 155 – 156. Укажите номер артикула цвета RAL.
 +² Надбавка к цене за сэндвичное остекление, см. стр. 90 – 91. Укажите номер артикула соответствующего варианта сэндвичного остекления.

ЗАКАЗ	№ заказчика: _____	№ заказа / комиссия: _____	* Данные с заводской таблички	
			№ заказа: _____	№ ворот: _____
	Заказчик: _____		№ изделия: _____	Тип: _____
	Адрес доставки: _____		Год изготовления: _____	
Дата и город: _____		Печать и подпись _____		

1. Двустенные секции ворот, 42 мм

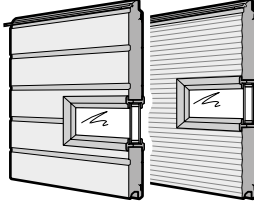
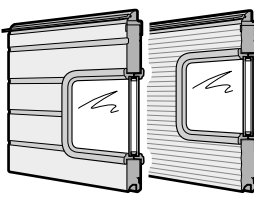
Изделие	Описание	Период производства	№ арт.	Кол-во	Р
	<p>* Верхняя секция ворот, двустенная, с сэндвичным остеклением типа D и уплотнением перемычки</p> <p>S-гофр, Stucco L-гофр, Micrograin По образцу RAL _____ Исполнение сэндвичного остекления</p> <p>Высота секции ворот: <input type="checkbox"/> 500 <input type="checkbox"/> 625 <input type="checkbox"/> 750</p> <p>Расположение остекления: (Micrograin – только посередине) <input type="checkbox"/> 1 <input type="checkbox"/> 2 <input type="checkbox"/> 3</p>	09.07.2001 – 28.02.2013 01.02.2009 – 28.02.2013	3056075 3081057	ШТ. _____ _____ _____ _____	36046 /м ² 36046 /м ² +1 +2
	<p>* Верхняя секция ворот, двустенная, с сэндвичным остеклением типа E и уплотнением перемычки</p> <p>S-гофр, Stucco L-гофр, Micrograin По образцу RAL _____ Исполнение сэндвичного остекления</p> <p>Высота секции ворот: <input type="checkbox"/> 625 <input type="checkbox"/> 750</p> <p>Расположение остекления: (Micrograin – только посередине) <input type="checkbox"/> 1 <input type="checkbox"/> 2</p>	09.07.2001 – 28.02.2013 01.02.2009 – 28.02.2013	3056076 3086402	ШТ. _____ _____ _____	36046 /м ² 36046 /м ² +1 +2
	<p>* Верхняя секция ворот, двустенная, для промежуточной высоты, с сэндвичным остеклением типа A и уплотнением перемычки</p> <p>S-гофр, Stucco L-гофр, Micrograin По образцу RAL _____ Исполнение сэндвичного остекления</p> <p>Высота секции ворот: _____</p> <p>Расположение остекления: (Micrograin – только посередине) <input type="checkbox"/> 1 <input type="checkbox"/> 2 <input type="checkbox"/> 3</p>	09.07.2001 – 28.02.2013 01.02.2009 – 28.02.2013	3056077 3081058	ШТ. _____ _____ _____	56369 /м ² 56369 /м ² +1 +2

+1 Надбавка к цене за секции ворот, окрашенные в предпочтительный цвет и цвет RAL по выбору, см. стр. 155 – 156. Укажите номер артикула цвета RAL.

+2 Надбавка к цене за сэндвичное остекление, см. стр. 90 – 91. Укажите номер артикула соответствующего варианта сэндвичного остекления.

ЗАКАЗ	№ заказчика: _____		№ заказа / комиссия: _____		* Данные с заводской таблички	
					№ заказа:	№ ворот:
	Заказчик: _____				№ изделия:	Тип:
	Адрес доставки: _____				Год изготовления:	
	Дата и город: _____				Печать и подпись	

1. Двустенные секции ворот, 42 мм

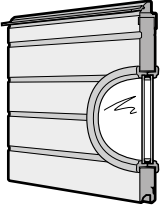
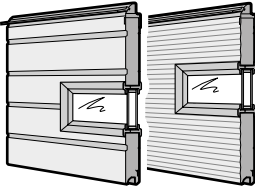
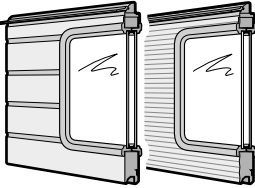
Изделие	Описание	Период производства	№ арт.	Кол-во	Р
	<p>* Верхняя секция ворот, двустенная, с гофром для промежуточной высоты, с сэндвичным остеклением типа С и уплотнением перемычки</p> <p>По образцу RAL _____ Сэндвичное остекление типа С</p> <p>Высота секции ворот: _____</p> <p>Расположение остекления: <input type="checkbox"/> 1 <input type="checkbox"/> 2 <input type="checkbox"/> 3</p>	09.07.2001 – 31.01.2009	3056078	ШТ. _____	56369 /м ²
			3047150	_____	+1 19844 /шт.
	<p>* Верхняя секция ворот, двустенная, для промежуточной высоты, с сэндвичным остеклением типа D и уплотнением перемычки</p> <p>S-гофр, Stucco L-гофр, Micrograin По образцу RAL _____ Исполнение сэндвичного остекления</p> <p>Высота секции ворот: _____</p> <p>Расположение остекления: (Micrograin – только посередине) <input type="checkbox"/> 1 <input type="checkbox"/> 2 <input type="checkbox"/> 3</p>	09.07.2001 – 28.02.2013	3056079	ШТ. _____	56369 /м ²
		01.02.2009 – 28.02.2013	3081059	_____	56369 /м ² +1 +2
	<p>* Верхняя секция ворот, двустенная, для промежуточной высоты, с сэндвичным остеклением типа E и уплотнением перемычки</p> <p>S-гофр, Stucco L-гофр, Micrograin По образцу RAL _____ Исполнение сэндвичного остекления</p> <p>Высота секции ворот: _____</p>	09.07.2001 – 28.02.2013	3056080	ШТ. _____	56369 /м ²
		01.02.2009 – 28.02.2013	3086403	_____	56369 /м ² +1 +2

+1 Надбавка к цене за секции ворот, окрашенные в предпочтительный цвет и цвет RAL по выбору, см. стр. 155 – 156. Укажите номер артикула цвета RAL.

+2 Надбавка к цене за сэндвичное остекление, см. стр. 90 – 91. Укажите номер артикула соответствующего варианта сэндвичного остекления.

ЗАКАЗ	№ заказчика: _____	№ заказа / комиссия: _____	* Данные с заводской таблички	
			№ заказа: _____	№ ворот: _____
	Заказчик: _____		№ изделия: _____	Тип: _____
	Адрес доставки: _____		Год изготовления: _____	
Дата и город: _____		Печать и подпись _____		

1. Двустенные секции ворот, 42 мм

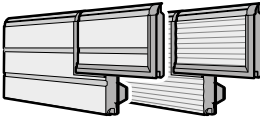
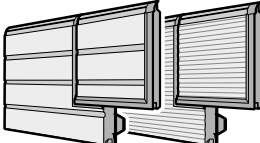
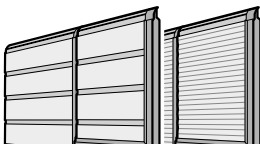
Изделие	Описание	Период производства	№ арт.	Кол-во	Р	
	<p>* Нижняя секция ворот, двустенная, 375, с калиткой из секции, с алюминиевым усилительным профилем</p> <p>Ширина ворот до 4500 мм: S-гофр, Stucco L-гофр, Micrograin</p> <p>Ширина ворот от 4510 мм до 5500 мм: S-гофр, Stucco L-гофр, Micrograin По образцу RAL _____ Надбавка к цене за каждую вентиляционную решетку</p>	<p>09.07.2001 – 28.02.2013 01.02.2009 – 28.02.2013</p>	<p>3087600 3087634</p>	<p>шт. _____ _____</p>	<p>71132 /м² 71132 /м²</p>	
	<p>S-гофр, Stucco L-гофр, Micrograin</p>	<p>09.07.2001 – 28.02.2013 01.02.2009 – 28.02.2013</p>	<p>3087601 3087635</p>	<p>_____ _____</p>	<p>97016 /м² 97016 /м²</p>	
	<p>По образцу RAL _____ Надбавка к цене за каждую вентиляционную решетку</p>		<p>3041072</p>	<p>_____</p>	<p>2876 /шт.</p>	
		<p>* Нижняя секция ворот, двустенная, 500, с калиткой из секции, с алюминиевым усилительным профилем</p> <p>Ширина ворот до 4500 мм: S-гофр, Stucco L-гофр, Micrograin</p> <p>Ширина ворот от 4510 мм до 5500 мм: S-гофр, Stucco L-гофр, Micrograin По образцу RAL _____ Надбавка к цене за каждую вентиляционную решетку</p>	<p>09.07.2001 – 28.02.2013 01.02.2009 – 28.02.2013</p>	<p>3087602 3087636</p>	<p>шт. _____ _____</p>	<p>62409 /м² 62409 /м²</p>
		<p>S-гофр, Stucco L-гофр, Micrograin</p>	<p>09.07.2001 – 28.02.2013 01.02.2009 – 28.02.2013</p>	<p>3087603 3087637</p>	<p>_____ _____</p>	<p>83787 /м² 83787 /м²</p>
		<p>По образцу RAL _____ Надбавка к цене за каждую вентиляционную решетку</p>		<p>3041072</p>	<p>_____</p>	<p>2876 /шт.</p>
		<p>* Нижняя секция ворот, двустенная, 625, с калиткой из секции 500, с алюминиевым профилем цоколя, ширина ворот до 5500 мм</p> <p>S-гофр, Stucco L-гофр, Micrograin По образцу RAL _____ Надбавка к цене за каждую вентиляционную решетку</p>	<p>09.07.2001 – 28.02.2013 01.02.2009 – 28.02.2013</p>	<p>3087604 3087638</p>	<p>шт. _____ _____</p>	<p>71708 /м² 71708 /м²</p>
		<p>S-гофр, Stucco L-гофр, Micrograin</p>	<p>09.07.2001 – 28.02.2013 01.02.2009 – 28.02.2013</p>	<p>3087604 3087638</p>	<p>_____ _____</p>	<p>71708 /м² 71708 /м²</p>
		<p>По образцу RAL _____ Надбавка к цене за каждую вентиляционную решетку</p>		<p>3041072</p>	<p>_____</p>	<p>2876 /шт.</p>

+1 Надбавка к цене за секции ворот, окрашенные в предпочтительный цвет и цвет RAL по выбору, см. стр. 155–156. Укажите номер артикула цвета RAL.

+2 Надбавка к цене за сэндвичное остекление, см. стр. 90–91. Укажите номер артикула соответствующего варианта сэндвичного остекления.

ЗАКАЗ	№ заказчика: _____		№ заказа / комиссия: _____		* Данные с заводской таблички	
					№ заказа: _____	№ ворот: _____
	Заказчик: _____				№ изделия: _____	Тип: _____
	Адрес доставки: _____				Год изготовления: _____	
	Дата и город: _____				Печать и подпись _____	

1. Двустенные секции ворот, 42 мм

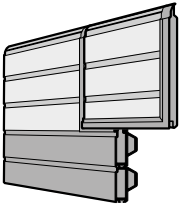
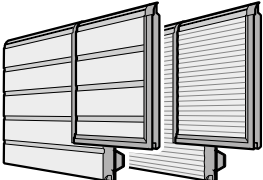
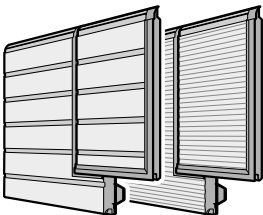
Изделие	Описание	Период производства	№ арт.	Кол-во	Р
	<p>* Нижняя секция ворот, двустенная, 625, с гофром, с калиткой из секции 375, с алюминиевым профилем цоколя, ширина ворот от 5510 мм</p> <p>По образцу RAL _____ Надбавка к цене за каждую вентиляционную решетку</p>	09.07.2001 – 28.02.2013	3087594	шт. _____	102576 /м²
			3041072	_____	2876 /шт.
	<p>* Нижняя секция ворот, двустенная, 625, с калиткой из секции, с алюминиевым усилительным профилем</p> <p>Ширина ворот до 4500 мм: S-гофр, Stucco L-гофр, Micrograin</p> <p>Ширина ворот от 4510 мм до 5500 мм: S-гофр, Stucco L-гофр, Micrograin По образцу RAL _____ Надбавка к цене за каждую вентиляционную решетку</p>	09.07.2001 – 28.02.2013	3087605	шт. _____	62409 /м²
		01.02.2009 – 28.02.2013	3087639	_____	62409 /м²
		09.07.2001 – 28.02.2013	3087606	_____	83787 /м²
		01.02.2009 – 28.02.2013	3087640	_____	83787 /м²
			3041072	_____	2876 /шт.
					+1
	<p>* Нижняя секция ворот, двустенная, 750, с калиткой из секции, с алюминиевым усилительным профилем</p> <p>Ширина ворот до 4500 мм: S-гофр, Stucco L-гофр, Micrograin</p> <p>Ширина ворот от 4510 мм до 5500 мм: S-гофр, Stucco L-гофр, Micrograin По образцу RAL _____ Надбавка к цене за каждую вентиляционную решетку</p>	09.07.2001 – 28.02.2013	3087607	шт. _____	62409 /м²
		01.02.2009 – 28.02.2013	3087641	_____	62409 /м²
		09.07.2001 – 28.02.2013	3087608	_____	83787 /м²
		01.02.2009 – 28.02.2013	3087642	_____	83787 /м²
			3041072	_____	2876 /шт.
					+1

+1 Надбавка к цене за секции ворот, окрашенные в предпочтительный цвет и цвет RAL по выбору, см. стр. 155 – 156. Укажите номер артикула цвета RAL.

+2 Надбавка к цене за сэндвичное остекление, см. стр. 90 – 91. Укажите номер артикула соответствующего варианта сэндвичного остекления.

ЗАКАЗ	№ заказчика: _____		№ заказа / комиссия: _____		* Данные с заводской таблички	
					№ заказа: _____	№ ворот: _____
	Заказчик: _____				№ изделия: _____	Тип: _____
	Адрес доставки: _____				Год изготовления: _____	
	Дата и город: _____				Печать и подпись _____	

1. Двустенные секции ворот, 42 мм

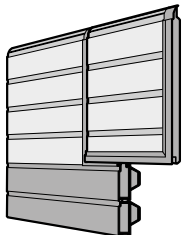
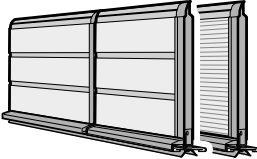
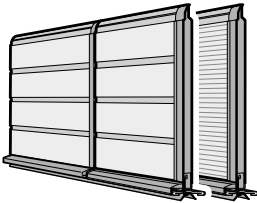
Изделие	Описание	Период производства	№ арт.	Кол-во	Р
	<p>* Нижняя секция ворот, двустенная, 750, с гофром, с калиткой из секции 500, с алюминиевым профилем цоколя, ширина ворот от 5510 мм</p> <p>По образцу RAL _____ Надбавка к цене за каждую вентиляционную решетку</p>	09.07.2001 – 28.02.2013	3087595	ШТ.	90306 /м ²
			3041072		
	<p>* Нижняя секция ворот, двустенная, 375, с калиткой без порога, из секции, с профилем цоколя из нержавеющей стали и напольным уплотнением, ширина ворот до 5500 мм</p> <p>S-гофр, Stucco L-гофр, Micrograin По образцу RAL _____ Надбавка к цене за каждую вентиляционную решетку</p>	01.05.2005 – 28.02.2013	3087609	ШТ.	98646 /м ²
		01.02.2009 – 28.02.2013	3087643		98646 /м ²
			3041072		2876 /шт.
	<p>* Нижняя секция ворот, двустенная, 500, с калиткой без порога, из секции, с профилем цоколя из нержавеющей стали и напольным уплотнением</p> <p>Ширина ворот до 5500 мм: S-гофр, Stucco L-гофр, Micrograin</p> <p>Ширина ворот от 5510 мм: S-гофр, Stucco L-гофр, Micrograin По образцу RAL _____ Надбавка к цене за каждую вентиляционную решетку</p>	01.05.2005 – 28.02.2013	3087610	ШТ.	79952 /м ²
		01.02.2009 – 28.02.2013	3087644		79952 /м ²
		02.11.2005 – 28.02.2013	3087611		99796 /м ²
		01.02.2009 – 28.02.2013	3087645		99796 /м ²
			3041072		2876 /шт.

+1 Надбавка к цене за секции ворот, окрашенные в предпочтительный цвет и цвет RAL по выбору, см. стр. 155 – 156. Укажите номер артикула цвета RAL.

+2 Надбавка к цене за сэндвичное остекление, см. стр. 90 – 91. Укажите номер артикула соответствующего варианта сэндвичного остекления.

ЗАКАЗ	№ заказчика: _____		№ заказа / комиссия: _____		* Данные с заводской таблички	
					№ заказа:	№ ворот:
	Заказчик: _____				№ изделия:	Тип:
	Адрес доставки: _____				Год изготовления:	
	Дата и город: _____				Печать и подпись	

1. Двустенные секции ворот, 42 мм

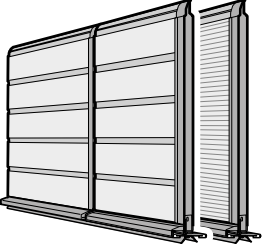
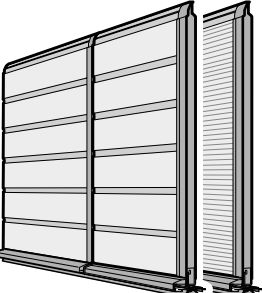
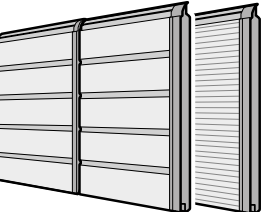
Изделие	Описание	Период производства	№ арт.	Кол-во	Р		
	<p>* Нижняя секция ворот, двустенная, 625, с калиткой без порога, из секции, с профилем цоколя из нержавеющей стали и напольным уплотнением</p> <p>Ширина ворот до 5500 мм: S-гофр, Stucco L-гофр, Micrograin</p> <p>Ширина ворот от 5510 мм: S-гофр, Stucco L-гофр, Micrograin По образцу RAL _____ Надбавка к цене за каждую вентиляционную решетку</p>	<p>01.05.2005 – 28.02.2013</p> <p>01.02.2009 – 28.02.2013</p> <p>02.11.2005 – 28.02.2013</p> <p>01.02.2009 – 28.02.2013</p>	<p>3087612</p> <p>3087646</p> <p>3087613</p> <p>3087647</p> <p>3041072</p>	<p>шт.</p> <p>_____</p> <p>_____</p> <p>_____</p> <p>_____</p> <p>_____</p>	<p>67298 /м²</p> <p>67298 /м²</p> <p>87142 /м²</p> <p>87142 /м²</p> <p>+¹</p> <p>2876 /шт.</p>		
		<p>* Нижняя секция ворот, двустенная, 750, с калиткой без порога, из секции, с профилем цоколя из нержавеющей стали и напольным уплотнением</p> <p>Ширина ворот до 5500 мм: S-гофр, Stucco L-гофр, Micrograin</p> <p>Ширина ворот от 5510 мм: S-гофр, Stucco L-гофр, Micrograin По образцу RAL _____ Надбавка к цене за каждую вентиляционную решетку</p>	<p>01.05.2005 – 28.02.2013</p> <p>01.02.2009 – 28.02.2013</p> <p>02.11.2005 – 28.02.2013</p> <p>01.02.2009 – 28.02.2013</p>	<p>3087614</p> <p>3087648</p> <p>3087615</p> <p>3087649</p> <p>3041072</p>	<p>шт.</p> <p>_____</p> <p>_____</p> <p>_____</p> <p>_____</p> <p>_____</p>	<p>59629 /м²</p> <p>59629 /м²</p> <p>76789 /м²</p> <p>76789 /м²</p> <p>+¹</p> <p>2876 /шт.</p>	
			<p>* Секция ворот, двустенная, с калиткой</p> <p>S-гофр, Stucco L-гофр, Micrograin По образцу RAL _____ Надбавка к цене за каждую вентиляционную решетку</p> <p>Высота секции ворот: <input type="checkbox"/> 375 <input type="checkbox"/> 500 <input type="checkbox"/> 625 <input type="checkbox"/> 750</p>	<p>09.07.2001 – 28.02.2013</p> <p>01.02.2009 – 28.02.2013</p>	<p>3087616</p> <p>3087650</p> <p>3041072</p>	<p>шт.</p> <p>_____</p> <p>_____</p> <p>_____</p>	<p>35662 /м²</p> <p>35662 /м²</p> <p>+¹</p> <p>2876 /шт.</p>

+¹ Надбавка к цене за секции ворот, окрашенные в предпочтительный цвет и цвет RAL по выбору, см. стр. 155 – 156. Укажите номер артикула цвета RAL.

+² Надбавка к цене за сэндвичное остекление, см. стр. 90 – 91. Укажите номер артикула соответствующего варианта сэндвичного остекления.

ЗАКАЗ	№ заказчика: _____	№ заказа / комиссия: _____	* Данные с заводской таблички	
			№ заказа: _____	№ ворот: _____
	Заказчик: _____		№ изделия: _____	Тип: _____
	Адрес доставки: _____		Год изготовления: _____	
Дата и город: _____		Печать и подпись _____		

1. Двустенные секции ворот, 42 мм

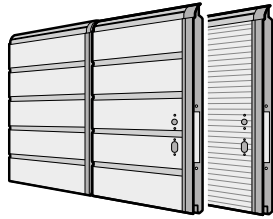
Изделие	Описание	Период производства	№ арт.	Кол-во	Р
	<p>* Секция ворот, двустенная, с калиткой, для замка</p> <p>S-гофр, Stucco L-гофр, Micrograin По образцу RAL _____ Надбавка к цене за каждую вентиляционную решетку</p> <p>Высота секции ворот: <input type="checkbox"/> 500 <input type="checkbox"/> 625 <input type="checkbox"/> 750</p>	<p>09.07.2001 – 28.02.2013 01.02.2009 – 28.02.2013</p>	<p>3087617 3087651 3041072</p>	<p>шт. _____ _____ _____ _____</p>	<p>35662 /м² 35662 /м² +¹ 2876 /шт.</p>
	<p>* Секция ворот, двустенная, с сэндвичным остеклением типа А, с калиткой</p> <p>S-гофр, Stucco L-гофр, Micrograin По образцу RAL _____ Исполнение сэндвичного остекления</p> <p>Высота секции ворот: <input type="checkbox"/> 500 <input type="checkbox"/> 625 <input type="checkbox"/> 750</p> <p>Расположение остекления: (Micrograin – только посередине) <input type="checkbox"/> 1 <input type="checkbox"/> 2 <input type="checkbox"/> 3</p>	<p>09.07.2001 – 28.02.2013 01.02.2009 – 28.02.2013</p>	<p>3087618 3087652</p>	<p>шт. _____ _____ _____ _____</p>	<p>35662 /м² 35662 /м² +¹ +²</p>
	<p>* Секция ворот, двустенная, с гофром, с сэндвичным остеклением типа С, с калиткой</p> <p>По образцу RAL _____ Сэндвичное остекление типа С</p> <p>Высота секции ворот: <input type="checkbox"/> 500 <input type="checkbox"/> 625 <input type="checkbox"/> 750</p> <p>Расположение остекления: <input type="checkbox"/> 1 <input type="checkbox"/> 2 <input type="checkbox"/> 3</p>	<p>09.07.2001 – 31.01.2009</p>	<p>3087596 3047150</p>	<p>шт. _____ _____ _____</p>	<p>35662 /м² +¹ 19844 /шт.</p>

+¹ Надбавка к цене за секции ворот, окрашенные в предпочтительный цвет и цвет RAL по выбору, см. стр. 155 – 156. Укажите номер артикула цвета RAL.
 +² Надбавка к цене за сэндвичное остекление, см. стр. 90 – 91. Укажите номер артикула соответствующего варианта сэндвичного остекления.

ЗАКАЗ	№ заказчика: _____	№ заказа / комиссия: _____	* Данные с заводской таблички	
			№ заказа: _____	№ ворот: _____
	Заказчик: _____		№ изделия: _____	Тип: _____
	Адрес доставки: _____		Год изготовления: _____	
Дата и город: _____		Печать и подпись _____		

1. Двустенные секции ворот, 42 мм

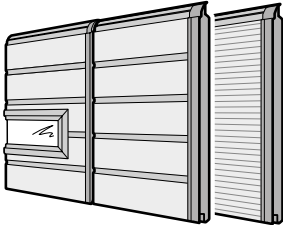
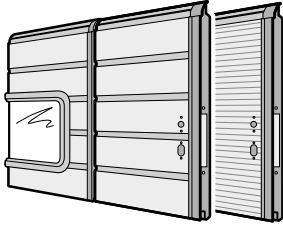

Изделие	Описание	Период производства	№ арт.	Кол-во	Р
	<p>* Секция ворот, двустенная, с сэндвичным остеклением типа D, с калиткой</p> <p>S-гофр, Stucco L-гофр, Micrograin По образцу RAL _____ Исполнение сэндвичного остекления</p> <p>Высота секции ворот: <input type="checkbox"/> 500 <input type="checkbox"/> 625 <input type="checkbox"/> 750</p> <p>Расположение остекления: (Micrograin – только посередине) <input type="checkbox"/> 1 <input type="checkbox"/> 2 <input type="checkbox"/> 3</p>	<p>09.07.2001 – 28.02.2013 01.02.2009 – 28.02.2013</p>	<p>3087619 3087653</p>	<p>шт.</p> <p>_____</p> <p>_____</p> <p>_____</p> <p>_____</p>	<p>35662 /м² 35662 /м² +1 +2</p>
	<p>* Секция ворот, двустенная, с сэндвичным остеклением типа E, с калиткой</p> <p>S-гофр, Stucco L-гофр, Micrograin По образцу RAL _____ Исполнение сэндвичного остекления</p> <p>Высота секции ворот: <input type="checkbox"/> 625 <input type="checkbox"/> 750</p> <p>Расположение остекления: (Micrograin – только посередине) <input type="checkbox"/> 1 <input type="checkbox"/> 2</p>	<p>09.07.2001 – 28.02.2013 01.02.2009 – 28.02.2013</p>	<p>3087620 3087654</p>	<p>шт.</p> <p>_____</p> <p>_____</p> <p>_____</p> <p>_____</p>	<p>35662 /м² 35662 /м² +1 +2</p>
	<p>* Секция ворот, двустенная, с сэндвичным остеклением типа А, с калиткой для замка</p> <p>S-гофр, Stucco L-гофр, Micrograin По образцу RAL _____ Исполнение сэндвичного остекления</p> <p>Высота секции ворот: <input type="checkbox"/> 500 <input type="checkbox"/> 625 <input type="checkbox"/> 750</p> <p>Расположение остекления: (Micrograin – только посередине) <input type="checkbox"/> 1 <input type="checkbox"/> 2 <input type="checkbox"/> 3</p>	<p>09.07.2001 – 28.02.2013 01.02.2009 – 28.02.2013</p>	<p>3087621 3087655</p>	<p>шт.</p> <p>_____</p> <p>_____</p> <p>_____</p> <p>_____</p>	<p>35662 /м² 35662 /м² +1 +2</p>

+1 Надбавка к цене за секции ворот, окрашенные в предпочтительный цвет и цвет RAL по выбору, см. стр. 155 – 156. Укажите номер артикула цвета RAL.

+2 Надбавка к цене за сэндвичное остекление, см. стр. 90 – 91. Укажите номер артикула соответствующего варианта сэндвичного остекления.

ЗАКАЗ	№ заказчика: _____	№ заказа / комиссия: _____	* Данные с заводской таблички	
			№ заказа: _____	№ ворот: _____
	Заказчик: _____		№ изделия: _____	Тип: _____
	Адрес доставки: _____		Год изготовления: _____	
Дата и город: _____		Печать и подпись _____		

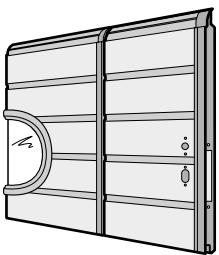
1. Двустенные секции ворот, 42 мм

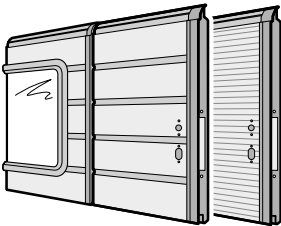
Изделие	Описание	Период производства	№ арт.	Кол-во	Р
	<p>* Секция ворот, двустенная, с гофром, с сэндвичным остеклением типа С, с калиткой для замка По образцу RAL _____ Сэндвичное остекление типа С</p> <p>Высота секции ворот: <input type="checkbox"/> 500 <input type="checkbox"/> 625 <input type="checkbox"/> 750</p> <p>Расположение остекления: <input type="checkbox"/> 1 <input type="checkbox"/> 2 <input type="checkbox"/> 3</p>	09.07.2001 – 31.01.2009	3087597	ШТ.	35662 /м ²
			3047150		19844 /шт.
	<p>* Секция ворот, двустенная, с сэндвичным остеклением типа D, с калиткой для замка</p> <p>S-гофр, Stucco L-гофр, Micrograin По образцу RAL _____ Исполнение сэндвичного остекления</p> <p>Высота секции ворот: <input type="checkbox"/> 500 <input type="checkbox"/> 625 <input type="checkbox"/> 750</p> <p>Расположение остекления: (Micrograin – только посередине) <input type="checkbox"/> 1 <input type="checkbox"/> 2 <input type="checkbox"/> 3</p>	09.07.2001 – 28.02.2013 01.02.2009 – 28.02.2013	3087622 3087656	ШТ.	35662 /м ² 35662 /м ² +1 +2
	<p>* Секция ворот, двустенная, с сэндвичным остеклением типа E, с калиткой для замка</p> <p>S-гофр, Stucco L-гофр, Micrograin По образцу RAL _____ Исполнение сэндвичного остекления</p> <p>Высота секции ворот: <input type="checkbox"/> 625 <input type="checkbox"/> 750</p> <p>Расположение остекления: (Micrograin – только посередине) <input type="checkbox"/> 1 <input type="checkbox"/> 2</p>	09.07.2001 – 28.02.2013 01.02.2009 – 28.02.2013	3087623 3087657	ШТ.	35662 /м ² 35662 /м ² +1 +2

+1 Надбавка к цене за секции ворот, окрашенные в предпочтительный цвет и цвет RAL по выбору, см. стр. 155 – 156. Укажите номер артикула цвета RAL.

+2 Надбавка к цене за сэндвичное остекление, см. стр. 90 – 91. Укажите номер артикула соответствующего варианта сэндвичного остекления.

ЗАКАЗ	№ заказчика: _____		№ заказа / комиссия: _____		* Данные с заводской таблички	
					№ заказа:	№ ворот:
	Заказчик: _____				№ изделия:	Тип:
	Адрес доставки: _____				Год изготовления:	
	Дата и город: _____				Печать и подпись	

1. Двустенные секции ворот, 42 мм

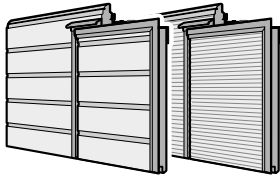
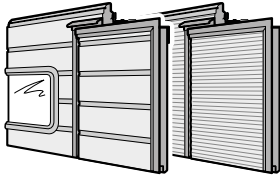
Изделие	Описание	Период производства	№ арт.	Кол-во	Р
	<p>* Секция ворот, двустенная, с верхней частью калитки</p> <p>S-гофр, Stucco L-гофр, Micrograin По образцу RAL _____</p> <p>Высота секции ворот: <input type="checkbox"/> 375 <input type="checkbox"/> 500 <input type="checkbox"/> 625 <input type="checkbox"/> 750</p>	<p>09.07.2001 – 28.02.2013 01.02.2009 – 28.02.2013</p>	<p>3087624 3087658</p>	<p>ШТ. _____ _____ _____</p>	<p>43619 /м² 43619 /м² +¹</p>
	<p>* Верхняя секция ворот, двустенная, с верхней частью калитки, с порогом и уплотнением перемычки</p> <p>S-гофр, Stucco L-гофр, Micrograin По образцу RAL _____</p> <p>Высота секции ворот: <input type="checkbox"/> 375 <input type="checkbox"/> 500 <input type="checkbox"/> 625 <input type="checkbox"/> 750</p>	<p>09.07.2001 – 28.02.2013 01.02.2009 – 28.02.2013</p>	<p>3087702 3087706</p>	<p>ШТ. _____ _____ _____</p>	<p>43619 /м² 43619 /м² +¹</p>
	<p>* Секция ворот, двустенная, с верхней частью калитки и сэндвичным остеклением типа А</p> <p>S-гофр, Stucco L-гофр, Micrograin По образцу RAL _____ Исполнение сэндвичного остекления</p> <p>Высота секции ворот: <input type="checkbox"/> 500 <input type="checkbox"/> 625 <input type="checkbox"/> 750</p> <p>Расположение остекления: (Micrograin – только посередине) <input type="checkbox"/> 1 <input type="checkbox"/> 2 <input type="checkbox"/> 3</p>	<p>09.07.2001 – 28.02.2013 01.02.2009 – 28.02.2013</p>	<p>3087625 3087659</p>	<p>ШТ. _____ _____ _____</p>	<p>43619 /м² 43619 /м² +¹ +²</p>

+¹ Надбавка к цене за секции ворот, окрашенные в предпочтительный цвет и цвет RAL по выбору, см. стр. 155 – 156. Укажите номер артикула цвета RAL.

+² Надбавка к цене за сэндвичное остекление, см. стр. 90 – 91. Укажите номер артикула соответствующего варианта сэндвичного остекления.

ЗАКАЗ	№ заказчика: _____	№ заказа / комиссия: _____	* Данные с заводской таблички	
			№ заказа: _____	№ ворот: _____
	Заказчик: _____		№ изделия: _____	Тип: _____
	Адрес доставки: _____		Год изготовления: _____	
Дата и город: _____		Печать и подпись _____		

1. Двустенные секции ворот, 42 мм

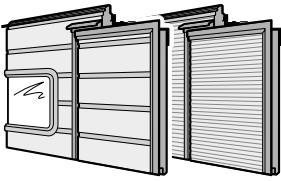
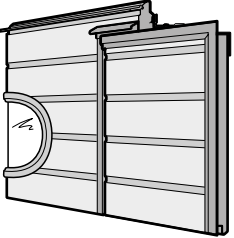
Изделие	Описание	Период производства	№ арт.	Кол-во	Р
	<p>* Верхняя секция ворот, двустенная, с верхней частью калитки, с порогом, с сэндвичным остеклением типа А и уплотнением перемычки</p> <p>S-гофр, Stucco L-гофр, Micrograin По образцу RAL _____ Исполнение сэндвичного остекления</p> <p>Высота секции ворот: <input type="checkbox"/> 500 <input type="checkbox"/> 625 <input type="checkbox"/> 750</p> <p>Расположение остекления: (Micrograin – только посередине) <input type="checkbox"/> 1 <input type="checkbox"/> 2 <input type="checkbox"/> 3</p>	09.07.2001 – 28.02.2013 01.02.2009 – 28.02.2013	3087703 3087707	ШТ. _____ _____ _____ _____	43619 /м ² 43619 /м ² + ¹ + ²
	<p>* Секция ворот, двустенная, с гофром, с верхней частью калитки и сэндвичным остеклением типа С</p> <p>По образцу RAL _____ Сэндвичное остекление типа С</p> <p>Высота секции ворот: <input type="checkbox"/> 500 <input type="checkbox"/> 625 <input type="checkbox"/> 750</p> <p>Расположение остекления: <input type="checkbox"/> 1 <input type="checkbox"/> 2 <input type="checkbox"/> 3</p>	09.07.2001 – 31.01.2009	3087598 3047150	ШТ. _____ _____	43619 /м ² + ¹ 19844 /шт.
	<p>* Верхняя секция ворот, двустенная, с гофром, с верхней частью калитки, с сэндвичным остеклением типа С и уплотнением перемычки</p> <p>По образцу RAL _____ Сэндвичное остекление типа С</p> <p>Высота секции ворот: <input type="checkbox"/> 500 <input type="checkbox"/> 625 <input type="checkbox"/> 750</p> <p>Расположение остекления: <input type="checkbox"/> 1 <input type="checkbox"/> 2 <input type="checkbox"/> 3</p>	09.07.2001 – 31.01.2009	3087701 3047150	ШТ. _____ _____	43619 /м ² + ¹ 19844 /шт.

+¹ Надбавка к цене за секции ворот, окрашенные в предпочтительный цвет и цвет RAL по выбору, см. стр. 155–156. Укажите номер артикула цвета RAL.
 +² Надбавка к цене за сэндвичное остекление, см. стр. 90–91. Укажите номер артикула соответствующего варианта сэндвичного остекления.

ЗАКАЗ	№ заказчика: _____	№ заказа / комиссия: _____	* Данные с заводской таблички	
			№ заказа: _____	№ ворот: _____
	Заказчик: _____		№ изделия: _____	Тип: _____
	Адрес доставки: _____		Год изготовления: _____	
Дата и город: _____		Печать и подпись _____		

1. Двустенные секции ворот, 42 мм

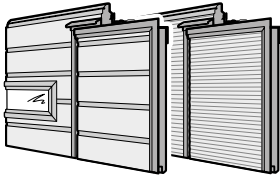
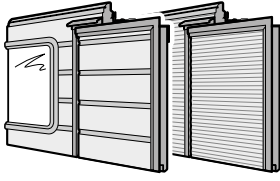
Изделие	Описание	Период производства	№ арт.	Кол-во	Р
	<p>* Секция ворот, двустенная, с верхней частью калитки и сэндвичным остеклением типа D</p> <p>S-гофр, Stucco L-гофр, Micrograin По образцу RAL _____ Исполнение сэндвичного остекления</p> <p>Высота секции ворот: <input type="checkbox"/> 500 <input type="checkbox"/> 625 <input type="checkbox"/> 750</p> <p>Расположение остекления: (Micrograin – только посередине) <input type="checkbox"/> 1 <input type="checkbox"/> 2 <input type="checkbox"/> 3</p>	09.07.2001 – 28.02.2013 01.02.2009 – 28.02.2013	3087626 3087660	шт. _____ _____ _____ _____	43619 /м ² 43619 /м ² +1 +2
	<p>* Верхняя секция ворот, двустенная, с верхней частью калитки, с порогом, с сэндвичным остеклением типа D и уплотнением перемычки</p> <p>S-гофр, Stucco L-гофр, Micrograin По образцу RAL _____ Исполнение сэндвичного остекления</p> <p>Высота секции ворот: <input type="checkbox"/> 500 <input type="checkbox"/> 625 <input type="checkbox"/> 750</p> <p>Расположение остекления: (Micrograin – только посередине) <input type="checkbox"/> 1 <input type="checkbox"/> 2 <input type="checkbox"/> 3</p>	09.07.2001 – 28.02.2013 01.02.2009 – 28.02.2013	3087704 3087708	шт. _____ _____ _____ _____	43619 /м ² 43619 /м ² +1 +2
	<p>* Секция ворот, двустенная, с верхней частью калитки и сэндвичным остеклением типа E</p> <p>S-гофр, Stucco L-гофр, Micrograin По образцу RAL _____ Исполнение сэндвичного остекления</p> <p>Высота секции ворот: <input type="checkbox"/> 625 <input type="checkbox"/> 750</p> <p>Расположение остекления: (Micrograin – только посередине) <input type="checkbox"/> 1 <input type="checkbox"/> 2</p>	09.07.2001 – 28.02.2013 01.02.2009 – 28.02.2013	3087627 3087661	шт. _____ _____ _____ _____	43619 /м ² 43619 /м ² +1 +2

+1 Надбавка к цене за секции ворот, окрашенные в предпочтительный цвет и цвет RAL по выбору, см. стр. 155 – 156. Укажите номер артикула цвета RAL.

+2 Надбавка к цене за сэндвичное остекление, см. стр. 90 – 91. Укажите номер артикула соответствующего варианта сэндвичного остекления.

ЗАКАЗ	№ заказчика: _____		№ заказа / комиссия: _____		* Данные с заводской таблички	
					№ заказа: _____	№ ворот: _____
	Заказчик: _____				№ изделия: _____	Тип: _____
	Адрес доставки: _____				Год изготовления: _____	
	Дата и город: _____				Печать и подпись _____	

1. Двустенные секции ворот, 42 мм

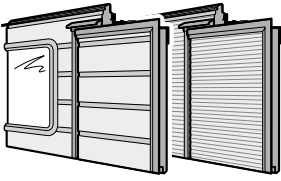
Изделие	Описание	Период производства	№ арт.	Кол-во	Р
	<p>* Верхняя секция ворот, двустенная, с верхней частью калитки, с порогом, с сэндвичным остеклением типа Е и уплотнением перемычки</p> <p>S-гофр, Stucco L-гофр, Micrograin По образцу RAL _____ Исполнение сэндвичного остекления</p> <p>Высота секции ворот: <input type="checkbox"/> 625 <input type="checkbox"/> 750</p> <p>Расположение остекления: (Micrograin – только посередине) <input type="checkbox"/> 1 <input type="checkbox"/> 2</p>	09.07.2001 – 28.02.2013 01.02.2009 – 28.02.2013	3087705 3087709	ШТ. _____ _____ _____ _____	43619 /м ² 43619 /м ² + ¹ + ²
	<p>* Верхняя секция ворот, двустенная, с верхней частью калитки, без порога, с уплотнением перемычки</p> <p>Ширина ворот до 5500 мм: S-гофр, Stucco L-гофр, Micrograin</p> <p>Ширина ворот от 5510 мм: S-гофр, Stucco L-гофр, Micrograin</p> <p>Высота секции ворот: <input type="checkbox"/> 375 <input type="checkbox"/> 500 <input type="checkbox"/> 625 <input type="checkbox"/> 750 По образцу RAL _____</p>	01.05.2005 – 28.02.2013 01.02.2009 – 28.02.2013 02.11.2005 – 28.02.2013 01.02.2009 – 28.02.2013	3087628 3087662 3087629 3087663	ШТ. _____ _____ _____ _____	45728 /м ² 45728 /м ² 54356 /м ² 54356 /м ² + ¹

+¹ Надбавка к цене за секции ворот, окрашенные в предпочтительный цвет и цвет RAL по выбору, см. стр. 155 – 156. Укажите номер артикула цвета RAL.

+² Надбавка к цене за сэндвичное остекление, см. стр. 90 – 91. Укажите номер артикула соответствующего варианта сэндвичного остекления.

ЗАКАЗ	№ заказчика: _____		№ заказа / комиссия: _____		* Данные с заводской таблички	
	Заказчик: _____		Адрес доставки: _____		№ заказа: _____	№ ворот: _____
	Дата и город: _____		Печать и подпись: _____		№ изделия: _____	Тип: _____
					Год изготовления: _____	

1. Двустенные секции ворот, 42 мм

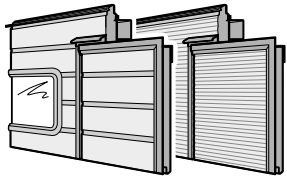
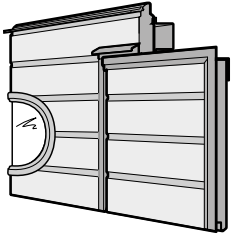
Изделие	Описание	Период производства	№ арт.	Кол-во	Р
	<p>* Верхняя секция ворот, двустенная, с верхней частью калитки, без порога, с сэндвичным остеклением типа А и уплотнением перемычки</p>			шт.	
	<p>S-гофр, Stucco L-гофр, Micrograin По образцу RAL _____ Исполнение сэндвичного остекления</p>	<p>01.05.2005 – 28.02.2013 01.02.2009 – 28.02.2013</p>	<p>3087630 3087664</p>	<p>_____ _____ _____ _____</p>	<p>45728 /м² 45728 /м² +¹ +²</p>
	<p>Высота секции ворот: <input type="checkbox"/> 625 <input type="checkbox"/> 750</p> <p>Расположение остекления: (Micrograin – только посередине) <input type="checkbox"/> 1 <input type="checkbox"/> 2</p>				
	<p>* Верхняя секция ворот, двустенная, с гофром, с верхней частью калитки, без порога, с сэндвичным остеклением типа С и уплотнением перемычки</p>			шт.	
	<p>По образцу RAL _____ Сэндвичное остекление типа С</p>	<p>01.05.2005 – 31.01.2009</p>	<p>3087599 3047150</p>	<p>_____ _____ _____</p>	<p>45728 /м² +¹ 19844 /шт.</p>
	<p>Высота секции ворот: <input type="checkbox"/> 625 <input type="checkbox"/> 750</p> <p>Расположение остекления: <input type="checkbox"/> 1 <input type="checkbox"/> 2</p>				

+¹ Надбавка к цене за секции ворот, окрашенные в предпочтительный цвет и цвет RAL по выбору, см. стр. 155 – 156. Укажите номер артикула цвета RAL.

+² Надбавка к цене за сэндвичное остекление, см. стр. 90 – 91. Укажите номер артикула соответствующего варианта сэндвичного остекления.

ЗАКАЗ	№ заказчика: _____	№ заказа / комиссия: _____	* Данные с заводской таблички	
			№ заказа: _____	№ ворот: _____
	Заказчик: _____		№ изделия: _____	Тип: _____
	Адрес доставки: _____		Год изготовления: _____	
Дата и город: _____		Печать и подпись _____		

1. Двустенные секции ворот, 42 мм

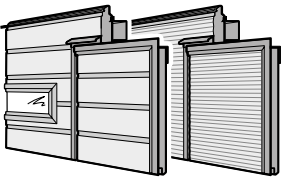
Изделие	Описание	Период производства	№ арт.	Кол-во	Р
	<p>* Верхняя секция ворот, двустенная, с верхней частью калитки, без порога, с сэндвичным остеклением типа D и уплотнением перемычки</p> <p>Ширина ворот до 5500 мм: S-гофр, Stucco L-гофр, Micrograin</p> <p>Ширина ворот от 5510 мм: S-гофр, Stucco L-гофр, Micrograin По образцу RAL _____ Исполнение сэндвичного остекления</p> <p>Высота секции ворот: <input type="checkbox"/> 500 <input type="checkbox"/> 625 <input type="checkbox"/> 750</p> <p>Расположение остекления: (Micrograin – только посередине) <input type="checkbox"/> 1 <input type="checkbox"/> 2</p>	01.05.2005 – 28.02.2013 01.02.2009 – 28.02.2013	3087631 3087665	ШТ. _____ _____	45728 /м ² 45728 /м ²
	02.11.2005 – 28.02.2013 01.02.2009 – 28.02.2013	3087632 3087666	_____ _____ _____ _____	54356 /м ² 54356 /м ² + ¹ + ²	
	<p>* Верхняя секция ворот, двустенная, с верхней частью калитки, с порогом, с сэндвичным остеклением типа E и уплотнением перемычки</p> <p>S-гофр, Stucco L-гофр, Micrograin По образцу RAL _____ Исполнение сэндвичного остекления</p> <p>Высота секции ворот: <input type="checkbox"/> 750</p> <p>Расположение остекления: (Micrograin – только посередине) <input type="checkbox"/> 1</p>	01.05.2005 – 28.02.2013 01.02.2009 – 28.02.2013	3087633 3087667	ШТ. _____ _____ _____	45728 /м ² 45728 /м ² + ¹ + ²
	<p>* Секция калитки для нижней секции ворот, двустенная, 375, ширина ворот до 5500 мм</p> <p>S-гофр, Stucco L-гофр, Micrograin По образцу RAL _____</p> <p>При необходимости шарнирной петли для калитки</p>	09.07.2001 – 28.02.2013 01.02.2009 – 28.02.2013	3045408 3086421	ШТ. _____ _____ _____	32211 /шт. 32211 /шт. + ¹
			3042410	_____	18981 /шт.

+¹ Надбавка к цене за секции ворот, окрашенные в предпочтительный цвет и цвет RAL по выбору, см. стр. 155 – 156. Укажите номер артикула цвета RAL.
+² Надбавка к цене за сэндвичное остекление, см. стр. 90 – 91. Укажите номер артикула соответствующего варианта сэндвичного остекления.

ЗАКАЗ	№ заказчика: _____	№ заказа / комиссия: _____	* Данные с заводской таблички	
			№ заказа: _____	№ ворот: _____
	Заказчик: _____		№ изделия: _____	Тип: _____
	Адрес доставки: _____		Год изготовления: _____	
Дата и город: _____		Печать и подпись _____		

1. Двустенные секции ворот, 42 мм

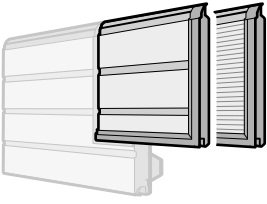
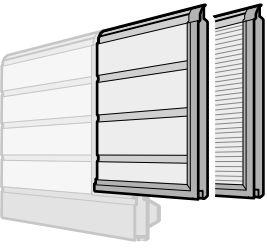
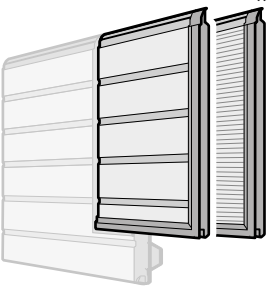
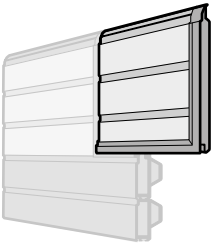
Изделие	Описание	Период производства	№ арт.	Кол-во	Р	
	<p>* Секция калитки для нижней секции ворот, двустенная, 500, ширина ворот до 5500 мм</p> <p>S-гофр, Stucco L-гофр, Micrograin По образцу RAL _____</p> <p>При необходимости шарнирной петли для калитки</p>	<p>09.07.2001 – 28.02.2013 01.02.2009 – 28.02.2013</p>	<p>3044886 3081078 3042410</p>	<p>шт. _____ _____ _____ _____</p>	<p>33841 /шт. 33841 /шт. +¹ 18981 /шт.</p>	
		<p>* Секция калитки для нижней секции ворот, двустенная, 625, ширина ворот до 5500 мм</p> <p>S-гофр, Stucco L-гофр, Micrograin По образцу RAL _____</p> <p>При необходимости шарнирной петли для калитки</p>	<p>09.07.2001 – 28.02.2013 01.02.2009 – 28.02.2013</p>	<p>3044887 3086422 3042410</p>	<p>шт. _____ _____ _____ _____</p>	<p>35566 /шт. 35566 /шт. +¹ 18981 /шт.</p>
			<p>* Секция калитки для нижней секции ворот, двустенная, 750, ширина ворот до 5500 мм</p> <p>S-гофр, Stucco L-гофр, Micrograin По образцу RAL _____</p> <p>При необходимости шарнирной петли для калитки</p>	<p>09.07.2001 – 28.02.2013 01.02.2009 – 28.02.2013</p>	<p>3056105 3086423 3042410</p>	<p>шт. _____ _____ _____ _____</p>
			<p>* Секция калитки для нижней секции ворот, двустенная, 625, с гофром, ширина ворот от 5510 мм</p> <p>По образцу RAL _____</p> <p>При необходимости шарнирной петли для калитки</p>	<p>09.07.2001 – 28.02.2013</p>	<p>3089057 3042410</p>	<p>шт. _____ _____ _____</p>

+¹ Надбавка к цене за секции ворот, окрашенные в предпочтительный цвет и цвет RAL по выбору, см. стр. 155 – 156. Укажите номер артикула цвета RAL.

+² Надбавка к цене за сэндвичное остекление, см. стр. 90 – 91. Укажите номер артикула соответствующего варианта сэндвичного остекления.

ЗАКАЗ	№ заказчика: _____	№ заказа / комиссия: _____	* Данные с заводской таблички	
			№ заказа: _____	№ ворот: _____
	Заказчик: _____		№ изделия: _____	Тип: _____
	Адрес доставки: _____		Год изготовления: _____	
	Дата и город: _____		Печать и подпись _____	

1. Двустенные секции ворот, 42 мм

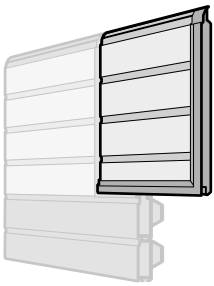
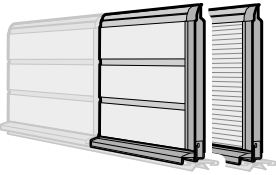
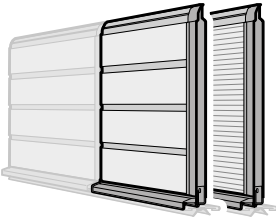
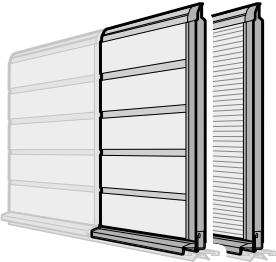
Изделие	Описание	Период производства	№ арт.	Кол-во	Р
	<p>* Секция калитки для нижней секции ворот, двустенная, 750, с гофром, ширина ворот от 5510 мм По образцу RAL _____</p> <p>При необходимости шарнирной петли для калитки</p>	09.07.2001 – 28.02.2013	3089058	шт.	35566 /шт. + ¹
			3042410		18981 /шт.
	<p>* Секция калитки для нижней секции ворот, двустенная, 375, для калитки без порога</p> <p>S-гофр, Stucco L-гофр, Micrograin По образцу RAL _____</p> <p>При необходимости шарнирной петли для калитки</p>	01.05.2005 – 28.02.2013 01.02.2009 – 28.02.2013	3065044	шт.	32211 /шт.
			3086424		32211 /шт. + ¹
			3042410		18981 /шт.
	<p>* Секция калитки для нижней секции ворот, двустенная, 500, для калитки без порога</p> <p>S-гофр, Stucco L-гофр, Micrograin По образцу RAL _____</p> <p>При необходимости шарнирной петли для калитки</p>	01.05.2005 – 28.02.2013 01.02.2009 – 28.02.2013	3065045	шт.	33841 /шт.
			3081080		33841 /шт. + ¹
			3042410		18981 /шт.
	<p>* Секция калитки для нижней секции ворот, двустенная, 625, для калитки без порога</p> <p>S-гофр, Stucco L-гофр, Micrograin По образцу RAL _____</p> <p>При необходимости шарнирной петли для калитки</p>	01.05.2005 – 28.02.2013 01.02.2009 – 28.02.2013	3065046	шт.	35566 /шт.
			3086425		35566 /шт. + ¹
			3042410		18981 /шт.

+¹ Надбавка к цене за секции ворот, окрашенные в предпочтительный цвет и цвет RAL по выбору, см. стр. 155 – 156. Укажите номер артикула цвета RAL.

+² Надбавка к цене за сэндвичное остекление, см. стр. 90 – 91. Укажите номер артикула соответствующего варианта сэндвичного остекления.

ЗАКАЗ	№ заказчика: _____	№ заказа / комиссия: _____	* Данные с заводской таблички	
			№ заказа: _____	№ ворот: _____
	Заказчик: _____		№ изделия: _____	Тип: _____
	Адрес доставки: _____		Год изготовления: _____	
	Дата и город: _____		Печать и подпись _____	

1. Двустенные секции ворот, 42 мм

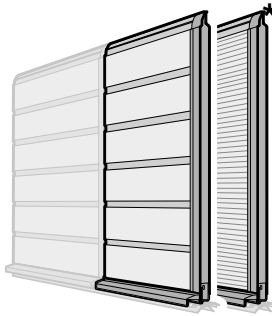
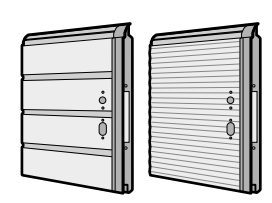
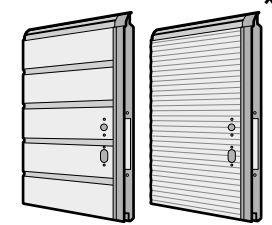
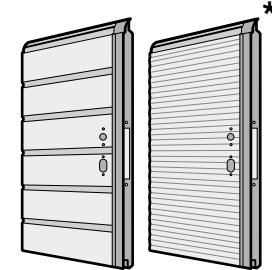
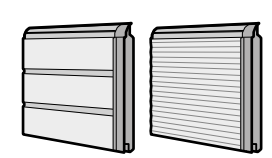
Изделие	Описание	Период производства	№ арт.	Кол-во	Р	
	<p>Секция калитки для нижней секции ворот, двустенная, 750, для калитки без порога</p> <p>S-гофр, Stucco L-гофр, Micrograin По образцу RAL _____</p> <p>При необходимости шарнирной петли для калитки</p>	<p>01.05.2005 – 28.02.2013 01.02.2009 – 28.02.2013</p>	<p>3065047 3086426 3042410</p>	<p>шт. _____ _____ _____</p>	<p>36812 /шт. 36812 /шт. +1 18981 /шт.</p>	
		<p>Секция калитки, двустенная, 500, для замка</p> <p>S-гофр, Stucco L-гофр, Micrograin По образцу RAL _____</p> <p>При необходимости шарнирной петли для калитки</p>	<p>09.07.2001 – 28.02.2013 01.02.2009 – 28.02.2013</p>	<p>3044889 3081081 3042410</p>	<p>шт. _____ _____ _____</p>	<p>27993 /шт. 27993 /шт. +1 18981 /шт.</p>
			<p>Секция калитки, двустенная, 625, для замка</p> <p>S-гофр, Stucco L-гофр, Micrograin По образцу RAL _____</p> <p>При необходимости шарнирной петли для калитки</p>	<p>09.07.2001 – 28.02.2013 01.02.2009 – 28.02.2013</p>	<p>3056106 3086427 3042410</p>	<p>шт. _____ _____ _____</p>
			<p>Секция калитки, двустенная, 750, для замка</p> <p>S-гофр, Stucco L-гофр, Micrograin По образцу RAL _____</p> <p>При необходимости шарнирной петли для калитки</p>	<p>09.07.2001 – 28.02.2013 01.02.2009 – 28.02.2013</p>	<p>3056107 3086428 3042410</p>	<p>шт. _____ _____ _____</p>
			<p>Секция калитки, двустенная, 375</p> <p>S-гофр, Stucco L-гофр, Micrograin По образцу RAL _____</p> <p>При необходимости шарнирной петли для калитки</p>	<p>09.07.2001 – 28.02.2013 01.02.2009 – 28.02.2013</p>	<p>3044892 3086429 3042410</p>	<p>шт. _____ _____ _____</p>

+1 Надбавка к цене за секции ворот, окрашенные в предпочтительный цвет и цвет RAL по выбору, см. стр. 155 – 156. Укажите номер артикула цвета RAL.
+2 Надбавка к цене за сэндвичное остекление, см. стр. 90 – 91. Укажите номер артикула соответствующего варианта сэндвичного остекления.

ЗАКАЗ	№ заказчика: _____	№ заказа / комиссия: _____	* Данные с заводской таблички	
			№ заказа: _____	№ ворот: _____
	Заказчик: _____		№ изделия: _____	Тип: _____
	Адрес доставки: _____		Год изготовления: _____	
	Дата и город: _____		Печать и подпись _____	

1. Двустенные секции ворот, 42 мм

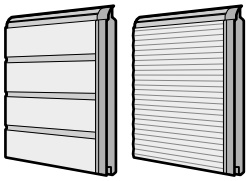
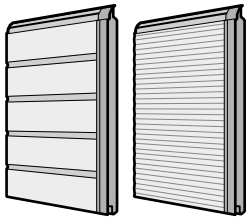
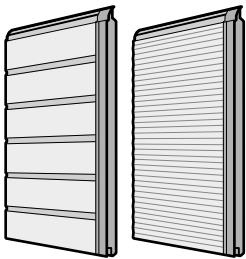
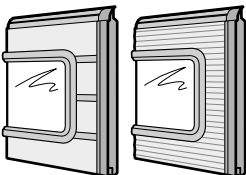
Изделие	Описание	Период производства	№ арт.	Кол-во	Р
	<p>* Секция калитки, двустенная, 500</p> <p>S-гофр, Stucco L-гофр, Micrograin По образцу RAL _____</p> <p>При необходимости шарнирной петли для калитки</p>	09.07.2001 – 28.02.2013	3044888	шт.	27993 /шт.
		01.02.2009 – 28.02.2013	3081082	_____	27993 /шт.
	<p>* Секция калитки, двустенная, 625</p> <p>S-гофр, Stucco L-гофр, Micrograin По образцу RAL _____</p> <p>При необходимости шарнирной петли для калитки</p>	09.07.2001 – 28.02.2013	3056108	шт.	29527 /шт.
		01.02.2009 – 28.02.2013	3086430	_____	29527 /шт.
	<p>* Секция калитки, двустенная, 750</p> <p>S-гофр, Stucco L-гофр, Micrograin По образцу RAL _____</p> <p>При необходимости шарнирной петли для калитки</p>	09.07.2001 – 28.02.2013	3056109	шт.	31061 /шт.
		01.02.2009 – 28.02.2013	3086431	_____	31061 /шт.
	<p>* Секция калитки, двустенная, 500, с сэндвичным остеклением типа А</p> <p>S-гофр, Stucco L-гофр, Micrograin По образцу RAL _____</p> <p>Исполнение сэндвичного остекления</p> <p>При необходимости шарнирной петли для калитки</p>	09.07.2001 – 28.02.2013	3044890	шт.	30389 /шт.
		01.02.2009 – 28.02.2013	3081083	_____	30389 /шт.
			3042410	_____	18981 /шт.

+1 Надбавка к цене за секции ворот, окрашенные в предпочтительный цвет и цвет RAL по выбору, см. стр. 155 – 156. Укажите номер артикула цвета RAL.

+2 Надбавка к цене за сэндвичное остекление, см. стр. 90 – 91. Укажите номер артикула соответствующего варианта сэндвичного остекления.

ЗАКАЗ	№ заказчика: _____		№ заказа / комиссия: _____		* Данные с заводской таблички	
					№ заказа: _____	№ ворот: _____
	Заказчик: _____				№ изделия: _____	Тип: _____
	Адрес доставки: _____				Год изготовления: _____	
Дата и город: _____				Печать и подпись _____		

1. Двустенные секции ворот, 42 мм

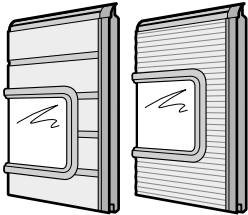
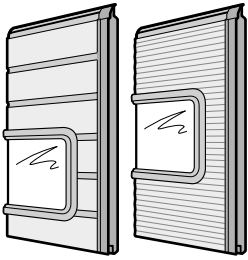
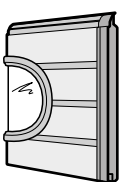
Изделие	Описание	Период производства	№ арт.	Кол-во	Р
	<p>* Секция калитки, двустенная, 625, с сэндвичным остеклением типа А</p> <p>S-гофр, Stucco L-гофр, Micrograin По образцу RAL _____ Исполнение сэндвичного остекления</p> <p>Расположение остекления: (Micrograin – только посередине) <input type="checkbox"/> 1 <input type="checkbox"/> 2</p> <p>При необходимости шарнирной петли для калитки</p>	<p>09.07.2001 – 28.02.2013 01.02.2009 – 28.02.2013</p>	<p>3056110 3086432</p>	<p>шт. _____ _____ _____ _____</p>	<p>31827 /шт. 31827 /шт. +1 +2</p>
				3042410	_____
	<p>* Секция калитки, двустенная, 750, с сэндвичным остеклением типа А</p> <p>S-гофр, Stucco L-гофр, Micrograin По образцу RAL _____ Исполнение сэндвичного остекления</p> <p>Расположение остекления: (Micrograin – только посередине) <input type="checkbox"/> 1 <input type="checkbox"/> 2 <input type="checkbox"/> 3</p> <p>При необходимости шарнирной петли для калитки</p>	<p>09.07.2001 – 28.02.2013 01.02.2009 – 28.02.2013</p>	<p>3056111 3086433</p>	<p>шт. _____ _____ _____ _____</p>	<p>33457 /шт. 33457 /шт. +1 +2</p>
				3042410	_____
	<p>* Секция калитки, двустенная, 500, с гофром и сэндвичным остеклением типа С</p> <p>По образцу RAL _____ Сэндвичное остекление типа С</p> <p>При необходимости шарнирной петли для калитки</p>	<p>09.07.2001 – 31.01.2009</p>	<p>3056112 3047150</p>	<p>шт. _____ _____ _____</p>	<p>30389 /шт. +1 19844 /шт.</p>
			3042410	_____	18981 /шт.

+1 Надбавка к цене за секции ворот, окрашенные в предпочтительный цвет и цвет RAL по выбору, см. стр. 155 – 156. Укажите номер артикула цвета RAL.

+2 Надбавка к цене за сэндвичное остекление, см. стр. 90 – 91. Укажите номер артикула соответствующего варианта сэндвичного остекления.

ЗАКАЗ	№ заказчика:	№ заказа / комиссия:	* Данные с заводской таблички	
			№ заказа:	№ ворот:
	Заказчик:		№ изделия:	Тип:
	Адрес доставки: _____		Год изготовления:	
Дата и город:		Печать и подпись		

1. Двустенные секции ворот, 42 мм

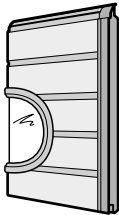
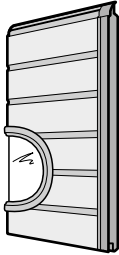
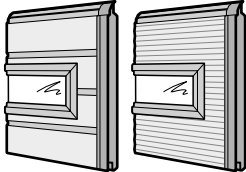
Изделие	Описание	Период производства	№ арт.	Кол-во	Р
	<p>* Секция калитки, двустенная, 625, с гофром и сэндвичным остеклением типа С По образцу RAL _____ Сэндвичное остекление типа С</p> <p>Расположение остекления: <input type="checkbox"/> 1 <input type="checkbox"/> 2</p> <p>При необходимости шарнирной петли для калитки</p>	09.07.2001 – 31.01.2009	3056113	шт.	31827 /шт.
			3047150		19844 /шт.
			3042410		18981 /шт.
	<p>* Секция калитки, двустенная, 750, с гофром и сэндвичным остеклением типа С По образцу RAL _____ Сэндвичное остекление типа С</p> <p>Расположение остекления: <input type="checkbox"/> 1 <input type="checkbox"/> 2 <input type="checkbox"/> 3</p> <p>При необходимости шарнирной петли для калитки</p>	09.07.2001 – 31.01.2009	3056114	шт.	33457 /шт.
			3047150		19844 /шт.
			3042410		18981 /шт.
	<p>* Секция калитки, двустенная, 500, с сэндвичным остеклением типа D</p> <p>Stucco, с гофром Micrograin По образцу RAL _____ Исполнение сэндвичного остекления</p> <p>При необходимости шарнирной петли для калитки</p>	09.07.2001 – 28.02.2013 01.02.2009 – 28.02.2013	3056115 3081084	шт.	30389 /шт. 30389 /шт.
					+1
		3042410		18981 /шт.	

+1 Надбавка к цене за секции ворот, окрашенные в предпочтительный цвет и цвет RAL по выбору, см. стр. 155 – 156. Укажите номер артикула цвета RAL.

+2 Надбавка к цене за сэндвичное остекление, см. стр. 90 – 91. Укажите номер артикула соответствующего варианта сэндвичного остекления.

ЗАКАЗ	№ заказчика: _____		№ заказа / комиссия: _____		* Данные с заводской таблички	
					№ заказа:	№ ворот:
	Заказчик: _____				№ изделия:	Тип:
	Адрес доставки: _____				Год изготовления:	
	Дата и город: _____				Печать и подпись	

1. Двустенные секции ворот, 42 мм

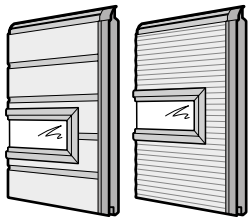
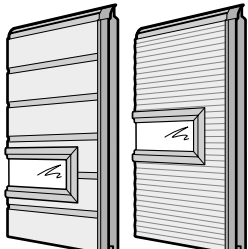
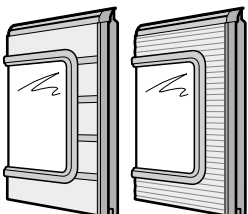
Изделие	Описание	Период производства	№ арт.	Кол-во	Р
	<p>* Секция калитки, двустенная, 625, с сэндвичным остеклением типа D</p> <p>S-гофр, Stucco L-гофр, Micrograin По образцу RAL _____ Исполнение сэндвичного остекления</p> <p>Расположение остекления: (Micrograin – только посередине) <input type="checkbox"/> 1 <input type="checkbox"/> 2</p> <p>При необходимости шарнирной петли для калитки</p>	<p>09.07.2001 – 28.02.2013 01.02.2009 – 28.02.2013</p>	<p>3056116 3086434</p>	<p>шт. _____ _____ _____ _____</p>	<p>31827 /шт. 31827 /шт. +1 +2</p>
				3042410	_____
	<p>* Секция калитки, двустенная, 750, с сэндвичным остеклением типа D</p> <p>S-гофр, Stucco L-гофр, Micrograin По образцу RAL _____ Исполнение сэндвичного остекления</p> <p>Расположение остекления: (Micrograin – только посередине) <input type="checkbox"/> 1 <input type="checkbox"/> 2 <input type="checkbox"/> 3</p> <p>При необходимости шарнирной петли для калитки</p>	<p>09.07.2001 – 28.02.2013 01.02.2009 – 28.02.2013</p>	<p>3056117 3086435</p>	<p>шт. _____ _____ _____ _____</p>	<p>33457 /шт. 33457 /шт. +1 +2</p>
				3042410	_____
	<p>* Секция калитки, двустенная, 625, с сэндвичным остеклением типа E</p> <p>S-гофр, Stucco L-гофр, Micrograin По образцу RAL _____ Исполнение сэндвичного остекления</p> <p>При необходимости шарнирной петли для калитки</p>	<p>09.07.2001 – 28.02.2013 01.02.2009 – 28.02.2013</p>	<p>3056118 3086436</p>	<p>шт. _____ _____ _____ _____</p>	<p>31827 /шт. 31827 /шт. +1 +2</p>
				3042410	_____

+¹ Надбавка к цене за секции ворот, окрашенные в предпочтительный цвет и цвет RAL по выбору, см. стр. 155 – 156. Укажите номер артикула цвета RAL.

+² Надбавка к цене за сэндвичное остекление, см. стр. 90 – 91. Укажите номер артикула соответствующего варианта сэндвичного остекления.

ЗАКАЗ	№ заказчика: _____	№ заказа / комиссия: _____	* Данные с заводской таблички	
			№ заказа: _____	№ ворот: _____
	Заказчик: _____		№ изделия: _____	Тип: _____
	Адрес доставки: _____		Год изготовления: _____	
Дата и город: _____		Печать и подпись _____		

1. Двустенные секции ворот, 42 мм

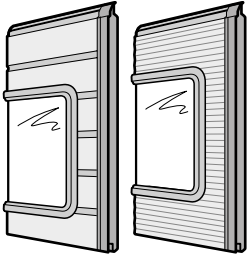
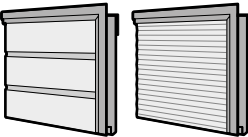
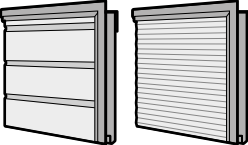
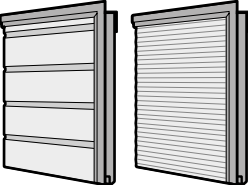
Изделие	Описание	Период производства	№ арт.	Кол-во	Р
	<p>* Секция калитки, двустенная, 750, с сэндвичным остеклением типа Е</p> <p>S-гофр, Stucco L-гофр, Micrograin По образцу RAL _____ Исполнение сэндвичного остекления</p> <p>Расположение остекления: (Micrograin – только посередине) <input type="checkbox"/> 1 <input type="checkbox"/> 2</p> <p>При необходимости шарнирной петли для калитки</p>	<p>09.07.2001 – 28.02.2013 01.02.2009 – 28.02.2013</p>	<p>3056119 3086437</p>	<p>шт.</p> <p>_____</p> <p>_____</p> <p>_____</p> <p>_____</p>	<p>33457 /шт. 33457 /шт. +¹ +²</p>
	<p>3042410</p> <p>18981 /шт.</p>				
	<p>* Верхняя секция калитки, двустенная, 375</p> <p>S-гофр, Stucco L-гофр, Micrograin По образцу RAL _____</p> <p>При необходимости шарнирной петли для калитки</p>	<p>09.07.2001 – 28.02.2013 01.02.2009 – 28.02.2013</p>	<p>3044897 3086438</p>	<p>шт.</p> <p>_____</p> <p>_____</p> <p>_____</p>	<p>32019 /шт. 32019 /шт. +¹</p>
	<p>3042410</p> <p>18981 /шт.</p>				
	<p>* Верхняя секция калитки, двустенная, 500</p> <p>S-гофр, Stucco L-гофр, Micrograin По образцу RAL _____</p> <p>При необходимости шарнирной петли для калитки</p>	<p>09.07.2001 – 28.02.2013 01.02.2009 – 28.02.2013</p>	<p>3044894 3081085</p>	<p>шт.</p> <p>_____</p> <p>_____</p> <p>_____</p>	<p>33745 /шт. 33745 /шт. +¹</p>
	<p>3042410</p> <p>18981 /шт.</p>				
	<p>* Верхняя секция калитки, двустенная, 625</p> <p>S-гофр, Stucco L-гофр, Micrograin По образцу RAL _____</p> <p>При необходимости шарнирной петли для калитки</p>	<p>09.07.2001 – 28.02.2013 01.02.2009 – 28.02.2013</p>	<p>3056120 3086439</p>	<p>шт.</p> <p>_____</p> <p>_____</p> <p>_____</p>	<p>35279 /шт. 35279 /шт. +¹</p>
	<p>3042410</p> <p>18981 /шт.</p>				

+¹ Надбавка к цене за секции ворот, окрашенные в предпочтительный цвет и цвет RAL по выбору, см. стр. 155–156. Укажите номер артикула цвета RAL.
 +² Надбавка к цене за сэндвичное остекление, см. стр. 90–91. Укажите номер артикула соответствующего варианта сэндвичного остекления.

ЗАКАЗ	№ заказчика: _____		№ заказа / комиссия: _____		* Данные с заводской таблички	
					№ заказа: _____	№ ворот: _____
	Заказчик: _____				№ изделия: _____	Тип: _____
	Адрес доставки: _____				Год изготовления: _____	
	Дата и город: _____				Печать и подпись _____	

1. Двустенные секции ворот, 42 мм

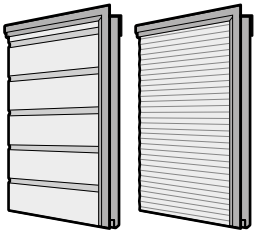
Изделие	Описание	Период производства	№ арт.	Кол-во	Р
	<p>* Верхняя секция калитки, двустенная, 750</p> <p>S-гофр, Stucco L-гофр, Micrograin По образцу RAL _____</p> <p>При необходимости шарнирной петли для калитки</p>	<p>09.07.2001 – 28.02.2013 01.02.2009 – 28.02.2013</p>	<p>3056121 3086440 3042410</p>	<p>шт. _____ _____ _____ _____</p>	<p>36621 /шт. 36621 /шт. +1 18981 /шт.</p>
	<p>* Верхняя секция калитки, двустенная, 500, с сэндвичным остеклением типа А</p> <p>S-гофр, Stucco L-гофр, Micrograin По образцу RAL _____ Исполнение сэндвичного остекления</p> <p>При необходимости шарнирной петли для калитки</p>	<p>09.07.2001 – 28.02.2013 01.02.2009 – 28.02.2013</p>	<p>3044895 3081086 3042410</p>	<p>шт. _____ _____ _____ _____</p>	<p>36046 /шт. 36046 /шт. +1 +2 18981 /шт.</p>
	<p>* Верхняя секция калитки, двустенная, 625, с сэндвичным остеклением типа А</p> <p>S-гофр, Stucco L-гофр, Micrograin По образцу RAL _____ Исполнение сэндвичного остекления</p> <p>Расположение остекления: (Micrograin – только посередине) <input type="checkbox"/> 1 <input type="checkbox"/> 2</p> <p>При необходимости шарнирной петли для калитки</p>	<p>09.07.2001 – 28.02.2013 01.02.2009 – 28.02.2013</p>	<p>3056122 3086441 3042410</p>	<p>шт. _____ _____ _____ _____</p>	<p>37484 /шт. 37484 /шт. +1 +2 18981 /шт.</p>

+1 Надбавка к цене за секции ворот, окрашенные в предпочтительный цвет и цвет RAL по выбору, см. стр. 155 – 156. Укажите номер артикула цвета RAL.

+2 Надбавка к цене за сэндвичное остекление, см. стр. 90 – 91. Укажите номер артикула соответствующего варианта сэндвичного остекления.

ЗАКАЗ	№ заказчика: _____	№ заказа / комиссия: _____	* Данные с заводской таблички	
			№ заказа: _____	№ ворот: _____
	Заказчик: _____		№ изделия: _____	Тип: _____
	Адрес доставки: _____		Год изготовления: _____	
Дата и город: _____		Печать и подпись _____		

1. Двустенные секции ворот, 42 мм

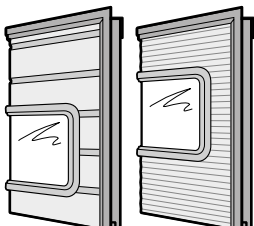
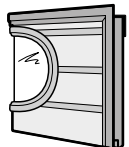
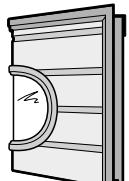
Изделие	Описание	Период производства	№ арт.	Кол-во	Р
	<p>* Верхняя секция калитки, двустенная, 750, с сэндвичным остеклением типа А</p> <p>S-гофр, Stucco L-гофр, Micrograin По образцу RAL _____ Исполнение сэндвичного остекления</p> <p>Расположение остекления: (Micrograin – только посередине) <input type="checkbox"/> 1 <input type="checkbox"/> 2 <input type="checkbox"/> 3</p> <p>При необходимости шарнирной петли для калитки</p>	09.07.2001 – 28.02.2013 01.02.2009 – 28.02.2013	3056123 3086442	шт. _____ _____ _____ _____	39017 /шт. 39017 /шт. +1 +2
				3042410	_____
	<p>* Верхняя секция калитки, двустенная, 500, с гофром, с сэндвичным остеклением типа С</p> <p>По образцу RAL _____ Сэндвичное остекление типа С</p> <p>При необходимости шарнирной петли для калитки</p>	09.07.2001 – 31.01.2009	3056124 3047150	шт. _____ _____	36046 /шт. +1 19844 /шт.
			3042410	_____	18981 /шт.
	<p>* Верхняя секция калитки, двустенная, 625, с гофром, с сэндвичным остеклением типа С</p> <p>По образцу RAL _____ Сэндвичное остекление типа С</p> <p>Расположение остекления: <input type="checkbox"/> 1 <input type="checkbox"/> 2</p> <p>При необходимости шарнирной петли для калитки</p>	09.07.2001 – 31.01.2009	3056125 3047150	шт. _____ _____	37484 /шт. +1 19844 /шт.
			3042410	_____	18981 /шт.

+1 Надбавка к цене за секции ворот, окрашенные в предпочтительный цвет и цвет RAL по выбору, см. стр. 155 – 156. Укажите номер артикула цвета RAL.

+2 Надбавка к цене за сэндвичное остекление, см. стр. 90 – 91. Укажите номер артикула соответствующего варианта сэндвичного остекления.

ЗАКАЗ	№ заказчика: _____	№ заказа / комиссия: _____	* Данные с заводской таблички	
			№ заказа: _____	№ ворот: _____
	Заказчик: _____		№ изделия: _____	Тип: _____
	Адрес доставки: _____		Год изготовления: _____	
Дата и город: _____		Печать и подпись _____		

1. Двустенные секции ворот, 42 мм

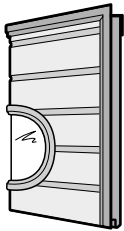
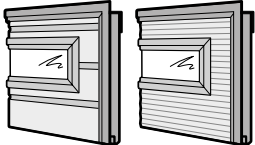
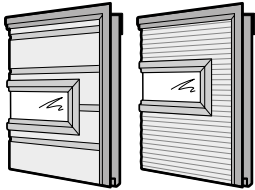
Изделие	Описание	Период производства	№ арт.	Кол-во	Р
	<p>* Верхняя секция калитки, двустенная, 750, с гофром и сэндвичным остеклением типа С</p> <p>По образцу RAL _____</p> <p>Сэндвичное остекление типа С</p> <p>Расположение остекления: <input type="checkbox"/> 1 <input type="checkbox"/> 2 <input type="checkbox"/> 3</p> <p>При необходимости шарнирной петли для калитки</p>	09.07.2001 – 31.01.2009	3056126	шт.	37484 /шт.
			3047150		19844 /шт.
			3042410		18981 /шт.
	<p>* Верхняя секция калитки, двустенная, 500, с сэндвичным остеклением типа D</p> <p>S-гофр, Stucco L-гофр, Micrograin</p> <p>По образцу RAL _____</p> <p>Исполнение сэндвичного остекления</p> <p>При необходимости шарнирной петли для калитки</p>	09.07.2001 – 28.02.2013 01.02.2009 – 28.02.2013	3056127 3081087	шт.	36046 /шт. 36046 /шт.
					+1 +2
		3042410		18981 /шт.	
	<p>* Верхняя секция калитки, двустенная, 625, с сэндвичным остеклением типа D</p> <p>S-гофр, Stucco L-гофр, Micrograin</p> <p>По образцу RAL _____</p> <p>Исполнение сэндвичного остекления</p> <p>Расположение остекления: (Micrograin – только посередине)</p> <p><input type="checkbox"/> 1 <input type="checkbox"/> 2</p> <p>При необходимости шарнирной петли для калитки</p>	09.07.2001 – 28.02.2013 01.02.2009 – 28.02.2013	3056128 3086443	шт.	37484 /шт. 37484 /шт.
					+1 +2
		3042410		18981 /шт.	

+1 Надбавка к цене за секции ворот, окрашенные в предпочтительный цвет и цвет RAL по выбору, см. стр. 155 – 156. Укажите номер артикула цвета RAL.

+2 Надбавка к цене за сэндвичное остекление, см. стр. 90 – 91. Укажите номер артикула соответствующего варианта сэндвичного остекления.

ЗАКАЗ	№ заказчика: _____	№ заказа / комиссия: _____	* Данные с заводской таблички	
			№ заказа: _____	№ ворот: _____
	Заказчик: _____		№ изделия: _____	Тип: _____
	Адрес доставки: _____		Год изготовления: _____	
Дата и город: _____		Печать и подпись _____		

1. Двустенные секции ворот, 42 мм

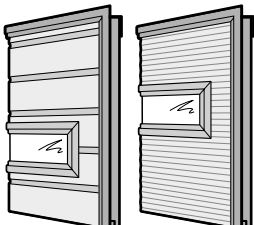
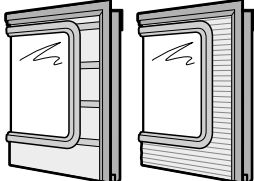
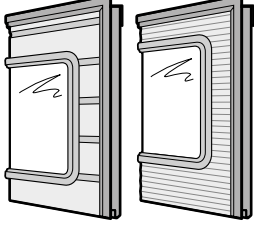
Изделие	Описание	Период производства	№ арт.	Кол-во	Р
	<p>* Верхняя секция калитки, двустенная, 750, с сэндвичным остеклением типа D</p> <p>S-гофр, Stucco L-гофр, Micrograin По образцу RAL _____ Исполнение сэндвичного остекления</p> <p>Расположение остекления: (Micrograin – только посередине) <input type="checkbox"/> 1 <input type="checkbox"/> 2 <input type="checkbox"/> 3</p> <p>При необходимости шарнирной петли для калитки</p>	09.07.2001 – 28.02.2013 01.02.2009 – 28.02.2013	3056129 3086444	шт. _____ _____ _____ _____	39017 /шт. 39017 /шт. +1 +2
				3042410	_____
	<p>* Верхняя секция калитки, двустенная, 625, с сэндвичным остеклением типа E</p> <p>S-гофр, Stucco L-гофр, Micrograin По образцу RAL _____ Исполнение сэндвичного остекления</p> <p>При необходимости шарнирной петли для калитки</p>	09.07.2001 – 28.02.2013 01.02.2009 – 28.02.2013	3056130 3086445	шт. _____ _____ _____ _____	37484 /шт. 37484 /шт. +1 +2
				3042410	_____
	<p>* Верхняя секция калитки, двустенная, 750, с сэндвичным остеклением типа E</p> <p>S-гофр, Stucco L-гофр, Micrograin По образцу RAL _____ Исполнение сэндвичного остекления</p> <p>Расположение остекления: (Micrograin – только посередине) <input type="checkbox"/> 1 <input type="checkbox"/> 2</p> <p>При необходимости шарнирной петли для калитки</p>	09.07.2001 – 28.02.2013 01.02.2009 – 28.02.2013	3056131 3086446	шт. _____ _____ _____ _____	39017 /шт. 39017 /шт. +1 +2
				3042410	_____

+¹ Надбавка к цене за секции ворот, окрашенные в предпочтительный цвет и цвет RAL по выбору, см. стр. 155 – 156. Укажите номер артикула цвета RAL.
+² Надбавка к цене за сэндвичное остекление, см. стр. 90 – 91. Укажите номер артикула соответствующего варианта сэндвичного остекления.

ЗАКАЗ	№ заказчика: _____		№ заказа / комиссия: _____		* Данные с заводской таблички	
					№ заказа:	№ ворот:
	Заказчик: _____				№ изделия:	Тип:
	Адрес доставки: _____				Год изготовления:	
	Дата и город: _____				Печать и подпись	

1. Двустенные секции ворот, 42 мм

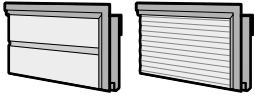
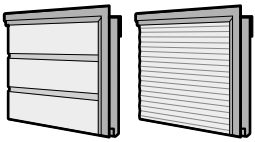
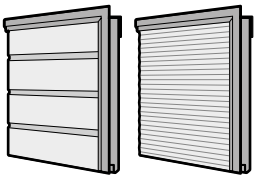
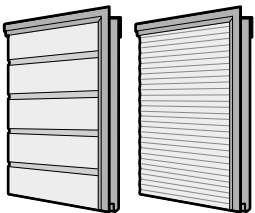
Изделие	Описание	Период производства	№ арт.	Кол-во	Р	
	<p>* Верхняя секция калитки, двустенная, 375, для калитки без порога</p> <p>S-гофр, Stucco L-гофр, Micrograin По образцу RAL _____</p> <p>При необходимости шарнирной петли для калитки</p>	<p>01.05.2005 – 28.02.2013 01.02.2009 – 28.02.2013</p>	<p>3065048 3086447 3042410</p>	<p>шт. _____ _____ _____ _____</p>	<p>32019 /шт. 32019 /шт. +¹ 18981 /шт.</p>	
		<p>* Верхняя секция калитки, двустенная, 500, для калитки без порога</p> <p>S-гофр, Stucco L-гофр, Micrograin По образцу RAL _____</p> <p>При необходимости шарнирной петли для калитки</p>	<p>01.05.2005 – 28.02.2013 01.02.2009 – 28.02.2013</p>	<p>3065049 3081088 3042410</p>	<p>шт. _____ _____ _____ _____</p>	<p>33745 /шт. 33745 /шт. +¹ 18981 /шт.</p>
			<p>* Верхняя секция калитки, двустенная, 625, для калитки без порога</p> <p>S-гофр, Stucco L-гофр, Micrograin По образцу RAL _____</p> <p>При необходимости шарнирной петли для калитки</p>	<p>01.05.2005 – 28.02.2013 01.02.2009 – 28.02.2013</p>	<p>3065050 3086448 3042410</p>	<p>шт. _____ _____ _____ _____</p>
			<p>* Верхняя секция калитки, двустенная, 750, для калитки без порога</p> <p>S-гофр, Stucco L-гофр, Micrograin По образцу RAL _____</p> <p>При необходимости шарнирной петли для калитки</p>	<p>01.05.2005 – 28.02.2013 01.02.2009 – 28.02.2013</p>	<p>3065051 3086449 3042410</p>	<p>шт. _____ _____ _____ _____</p>

+¹ Надбавка к цене за секции ворот, окрашенные в предпочтительный цвет и цвет RAL по выбору, см. стр. 155 – 156. Укажите номер артикула цвета RAL.

+² Надбавка к цене за сэндвичное остекление, см. стр. 90 – 91. Укажите номер артикула соответствующего варианта сэндвичного остекления.

ЗАКАЗ	№ заказчика: _____	№ заказа / комиссия: _____	* Данные с заводской таблички	
			№ заказа: _____	№ ворот: _____
	Заказчик: _____		№ изделия: _____	Тип: _____
	Адрес доставки: _____		Год изготовления: _____	
	Дата и город: _____		Печать и подпись _____	

1. Двустенные секции ворот, 42 мм

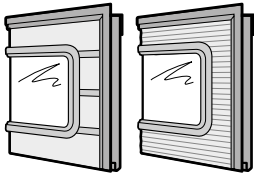
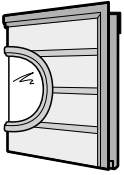
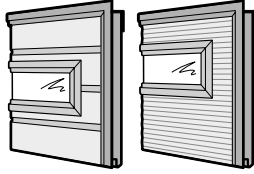
Изделие	Описание	Период производства	№ арт.	Кол-во	Р
	<p>* Верхняя секция калитки, двустенная, 625, для калитки без порога, с сэндвичным остеклением типа А</p> <p>S-гофр, Stucco L-гофр, Micrograin По образцу RAL _____ Исполнение сэндвичного остекления</p> <p>При необходимости шарнирной петли для калитки</p>	01.05.2005 – 28.02.2013 01.02.2009 – 28.02.2013	3065052 3086450	шт. _____ _____ _____	37484 /шт. 37484 /шт. + ¹ + ²
			3042410	_____	18981 /шт.
	<p>* Верхняя секция калитки, двустенная, 625, с гофром, для калитки без порога, с сэндвичным остеклением типа С</p> <p>По образцу RAL _____ Сэндвичное остекление типа С</p> <p>При необходимости шарнирной петли для калитки</p>	01.05.2005 – 31.01.2009	3065053 3047150	шт. _____ _____	37484 /шт. + ¹ 19844 /шт.
			3042410	_____	18981 /шт.
	<p>* Верхняя секция калитки, двустенная, 625, для калитки без порога с сэндвичным остеклением типа D</p> <p>S-гофр, Stucco L-гофр, Micrograin По образцу RAL _____ Исполнение сэндвичного остекления</p> <p>При необходимости шарнирной петли для калитки</p>	01.05.2005 – 28.02.2013 01.02.2009 – 28.02.2013	3065054 3086451	шт. _____ _____ _____	37484 /шт. 37484 /шт. + ¹ + ²
			3042410	_____	18981 /шт.

+¹ Надбавка к цене за секции ворот, окрашенные в предпочтительный цвет и цвет RAL по выбору, см. стр. 155 – 156. Укажите номер артикула цвета RAL.

+² Надбавка к цене за сэндвичное остекление, см. стр. 90 – 91. Укажите номер артикула соответствующего варианта сэндвичного остекления.

ЗАКАЗ	№ заказчика: _____		№ заказа / комиссия: _____		* Данные с заводской таблички	
					№ заказа: _____	№ ворот: _____
	Заказчик: _____				№ изделия: _____	Тип: _____
	Адрес доставки: _____				Год изготовления: _____	
	Дата и город: _____				Печать и подпись _____	

1. Двустенные секции ворот, 42 мм

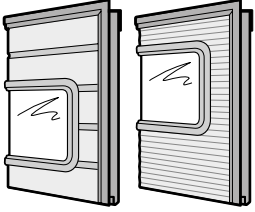
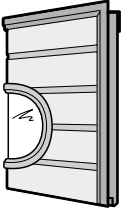
Изделие	Описание	Период производства	№ арт.	Кол-во	Р
	<p>* Верхняя секция калитки, двустенная, 750, для калитки без порога, с сэндвичным остеклением типа А</p> <p>S-гофр, Stucco L-гофр, Micrograin По образцу RAL _____ Исполнение сэндвичного остекления</p> <p>Расположение остекления: (Micrograin – только посередине) <input type="checkbox"/> 1 <input type="checkbox"/> 2</p> <p>При необходимости шарнирной петли для калитки</p>	01.05.2005 – 28.02.2013	3065055	шт.	39017 /шт.
		01.02.2009 – 28.02.2013	3086452	_____	39017 /шт.
				_____	+1
				_____	+2
			3042410	_____	18981 /шт.
	<p>* Верхняя секция калитки, двустенная, 750, с гофром для калитки без порога с сэндвичным остеклением типа С</p> <p>По образцу RAL _____ Сэндвичное остекление типа С</p> <p>Расположение остекления: <input type="checkbox"/> 1 <input type="checkbox"/> 2</p> <p>При необходимости шарнирной петли для калитки</p>	01.05.2005 – 31.01.2009	3065056	шт.	39017 /шт.
			3047150	_____	+1

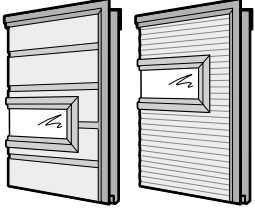
			3042410	_____	18981 /шт.
	<p>* Верхняя секция калитки, двустенная, 750, для калитки без порога с сэндвичным остеклением типа D</p> <p>S-гофр, Stucco L-гофр, Micrograin По образцу RAL _____ Исполнение сэндвичного остекления</p> <p>Расположение остекления: <input type="checkbox"/> 1 <input type="checkbox"/> 2</p> <p>При необходимости шарнирной петли для калитки</p>	01.05.2005 – 28.02.2013	3065057	шт.	39017 /шт.
		01.02.2009 – 28.02.2013	3086453	_____	39017 /шт.
				_____	+1
				_____	+2
			3042410	_____	18981 /шт.

+1 Надбавка к цене за секции ворот, окрашенные в предпочтительный цвет и цвет RAL по выбору, см. стр. 155 – 156. Укажите номер артикула цвета RAL.

+2 Надбавка к цене за сэндвичное остекление, см. стр. 90 – 91. Укажите номер артикула соответствующего варианта сэндвичного остекления.

ЗАКАЗ	№ заказчика: _____		№ заказа / комиссия: _____		* Данные с заводской таблички	
					№ заказа: _____	№ ворот: _____
	Заказчик: _____				№ изделия: _____	Тип: _____
	Адрес доставки: _____				Год изготовления: _____	
	Дата и город: _____				Печать и подпись _____	

1. Двустенные секции ворот, 42 мм

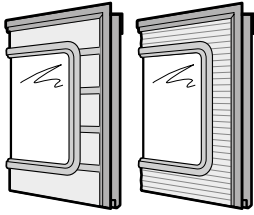
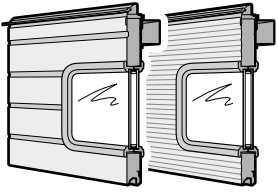
Изделие	Описание	Период производства	№ арт.	Кол-во	Р
	<p>* Верхняя секция калитки, двустенная, 750, для калитки без порога, с сэндвичным остеклением типа E</p> <p>S-гофр, Stucco L-гофр, Micrograin По образцу RAL _____ Исполнение сэндвичного остекления</p>	01.05.2005 – 28.02.2013 01.02.2009 – 28.02.2013	3065058 3086454	шт. _____ _____ _____	<p>39017 /шт.</p> <p>39017 /шт.</p> <p>+¹</p> <p>+²</p>
	<p>* Верхняя секция ворот, двустенная, для промежуточной высоты, над калиткой без порога, ширина ворот от 4010 мм, с уплотнением перемычки</p> <p>Ширина ворот до 5500 мм: S-гофр, Stucco L-гофр, Micrograin</p> <p>Ширина ворот от 5510 мм: S-гофр, Stucco L-гофр, Micrograin По образцу RAL _____</p> <p>Высота секции ворот: _____</p>	01.05.2005 – 28.02.2013 01.02.2009 – 28.02.2013 02.11.2005 – 28.02.2013 01.02.2009 – 28.02.2013	3065180 3081089 3072867 3081090	шт. _____ _____ _____ _____	<p>57999 /м²</p> <p>57999 /м²</p> <p>67106 /м²</p> <p>67106 /м²</p> <p>+¹</p>
	<p>* Верхняя секция ворот, двустенная, для промежуточной высоты, с сэндвичным остеклением типа А, над калиткой без порога, ширина ворот от 4010 мм, с уплотнением перемычки</p> <p>S-гофр, Stucco L-гофр, Micrograin По образцу RAL _____ Исполнение сэндвичного остекления</p> <p>Высота секции ворот: _____</p> <p>Расположение остекления: (Micrograin – только посередине) <input type="checkbox"/> 1 <input type="checkbox"/> 2</p>	01.05.2005 – 28.02.2013 01.02.2009 – 28.02.2013	3065181 3081091	шт. _____ _____ _____	<p>57999 /м²</p> <p>57999 /м²</p> <p>+¹</p> <p>+²</p>

+¹ Надбавка к цене за секции ворот, окрашенные в предпочтительный цвет и цвет RAL по выбору, см. стр. 155 – 156. Укажите номер артикула цвета RAL.
 +² Надбавка к цене за сэндвичное остекление, см. стр. 90 – 91. Укажите номер артикула соответствующего варианта сэндвичного остекления.

ЗАКАЗ	№ заказчика: _____	№ заказа / комиссия: _____	* Данные с заводской таблички	
			№ заказа: _____	№ ворот: _____
	Заказчик: _____		№ изделия: _____	Тип: _____
	Адрес доставки: _____		Год изготовления: _____	
Дата и город: _____		Печать и подпись _____		

1. Двустенные секции ворот, 42 мм

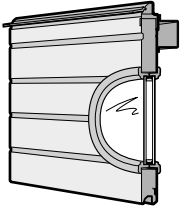
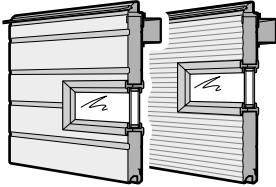
Изделие	Описание	Период производства	№ арт.	Кол-во	Р
	<p>* Верхняя секция ворот, двустенная, с гофром, для промежуточной высоты, с сэндвичным остеклением типа С, над калиткой без порога, ширина ворот от 4010 мм, с уплотнением перемычки По образцу RAL _____ Сэндвичное остекление типа С</p> <p>Высота секции ворот: _____</p> <p>Расположение остекления: <input type="checkbox"/> 1 <input type="checkbox"/> 2</p>	01.05.2005 – 31.01.2009	3065182	ШТ. _____	57999 /м² +¹
			3047150	_____	19844 /шт.
	<p>* Верхняя секция ворот, двустенная, для промежуточной высоты, с сэндвичным остеклением типа D, над калиткой без порога, с уплотнением перемычки</p> <p>Ширина ворот от 4010 до 5500 мм: S-гофр, Stucco L-гофр, Micrograin</p> <p>Ширина ворот от 5510 мм: S-гофр, Stucco L-гофр, Micrograin По образцу RAL _____ Исполнение сэндвичного остекления</p> <p>Высота секции ворот: _____</p> <p>Расположение остекления: (Micrograin – только посередине) <input type="checkbox"/> 1 <input type="checkbox"/> 2</p>	01.05.2005 – 28.02.2013	3065183	ШТ. _____	57999 /м²
		01.02.2009 – 28.02.2013	3081093	_____	57999 /м²
		02.11.2005 – 28.02.2013	3072870	_____	67106 /м²
		01.02.2009 – 28.02.2013	3081094	_____	67106 /м² +¹ +²

+¹ Надбавка к цене за секции ворот, окрашенные в предпочтительный цвет и цвет RAL по выбору, см. стр. 155 – 156. Укажите номер артикула цвета RAL.

+² Надбавка к цене за сэндвичное остекление, см. стр. 90 – 91. Укажите номер артикула соответствующего варианта сэндвичного остекления.

ЗАКАЗ	№ заказчика: _____		№ заказа / комиссия: _____		* Данные с заводской таблички	
					№ заказа: _____	№ ворот: _____
	Заказчик: _____				№ изделия: _____	Тип: _____
	Адрес доставки: _____				Год изготовления: _____	
	Дата и город: _____				Печать и подпись _____	

1. Двустенные секции ворот, 42 мм



Изделие	Описание	Период производства	№ арт.	Кол-во	Р
	<p>*</p>  <p>Отметьте крестиком секцию ворот</p> <p>Шарнирная петля для калитки</p>			шт.	
		09.07.2001 – 28.02.2013	3042410	_____	18981 /шт.

+¹ Надбавка к цене за секции ворот, окрашенные в предпочтительный цвет и цвет RAL по выбору, см. стр. 155 – 156. Укажите номер артикула цвета RAL.

+² Надбавка к цене за сэндвичное остекление, см. стр. 90 – 91. Укажите номер артикула соответствующего варианта сэндвичного остекления.

ЗАКАЗ	№ заказчика: _____		№ заказа / комиссия: _____		* Данные с заводской таблички	
	Заказчик: _____		Адрес доставки: _____		№ заказа: _____	№ ворот: _____
	Дата и город: _____		Печать и подпись: _____		№ изделия: _____	Тип: _____
					Год изготовления: _____	

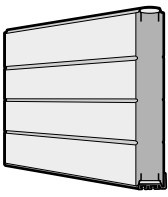
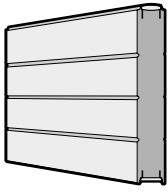
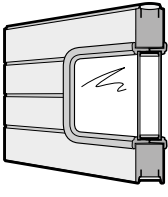
2. Двустенные секции ворот, 80 мм

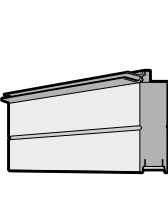
Изделие	Описание	Период производства	№ арт.	Кол-во	Р
	* Нижняя секция ворот, двустенная, 80 мм, 500, с гофром По образцу RAL _____	01.10.2005 – 28.02.2013	3072871	ШТ. _____ _____	81294 /м ² + ¹
	* Секция ворот, двустенная, 80 мм, 500, с гофром По образцу RAL _____	01.10.2005 – 28.02.2013	3072872	ШТ. _____ _____	67010 /м ² + ¹
	* Секция ворот, двустенная, 80 мм, 500, с гофром и сэндвичным остеклением типа А По образцу RAL _____ Исполнение сэндвичного остекления	01.10.2005 – 28.02.2013	3072873	ШТ. _____ _____	67010 /м ² + ¹ + ²
	* Верхняя секция ворот, двустенная 80 мм, 500, с гофром и уплотнением перемычки По образцу RAL _____	01.10.2005 – 28.02.2013	3072874	ШТ. _____ _____	84074 /м ² + ¹
	* Верхняя секция ворот, двустенная 80 мм, с гофром для промежуточной высоты, с уплотнением перемычки По образцу RAL _____ Высота секции ворот: _____	01.10.2005 – 28.02.2013	3072875	ШТ. _____ _____	112355 /м ² + ¹

+¹ Надбавка к цене за секции ворот, окрашенные в предпочтительный цвет и цвет RAL по выбору, см. стр. 155 – 156. Укажите номер артикула цвета RAL.

+² Надбавка к цене за сэндвичное остекление, тип А, см. стр. 90. Укажите номер артикула соответствующего варианта сэндвичного остекления.

П = за поле

ЗАКАЗ	№ заказчика: _____		№ заказа / комиссия: _____		* Данные с заводской таблички	
					№ заказа: _____	№ ворот: _____
	Заказчик: _____				№ изделия: _____	Тип: _____
	Адрес доставки: _____				Год изготовления: _____	
	Дата и город: _____				Печать и подпись _____	

3. Секции ворот из алюминиевых профилей

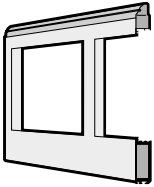
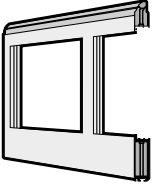
Изделие	Описание	Период производства	№ арт.	Кол-во	Р	
	<p>* Нижняя секция ворот, рама из стандартных профилей, ширина ворот до 5500 мм</p> <p>Тип N Тип В По образцу RAL _____ Филенка _____ Филенка по образцу RAL _____</p> <p>Надбавка к цене за алюминиевые штапики остекления Надбавка к цене за окрашенные штапики остекления Надбавка к цене за каждую вентиляционную решетку</p>	09.07.2001 – 28.02.2013 01.03.2003 – 28.02.2013	3041960 3059753	шт. _____ _____ _____ _____	68736 /м ² 65476 /м ² +1 +3 +4	
	Надбавка к цене за алюминиевые штапики остекления		3087577	_____	4026 /П	
	Надбавка к цене за окрашенные штапики остекления		3087576	_____	5752 /П	
	Надбавка к цене за каждую вентиляционную решетку			_____	+5	
		<p>* Нижняя секция ворот, рама из профилей с термическим разделением Ширина ворот до 5500 мм</p> <p>По образцу RAL _____ Филенка _____ По образцу RAL _____</p> <p>Надбавка к цене за алюминиевые штапики остекления Надбавка к цене за окрашенные штапики остекления</p>	09.07.2001 – 28.02.2013	3041962	шт. _____ _____ _____	82349 /м ² +1 +3 +4
		Надбавка к цене за алюминиевые штапики остекления		3087577	_____	4026 /П
Надбавка к цене за окрашенные штапики остекления			3087576	_____	5752 /П	

+¹ Надбавка к цене за секции ворот, окрашенные в предпочтительный цвет и цвет RAL по выбору, см. стр. 156. Укажите номер артикула цвета RAL.

+³ Надбавка к цене за филенку, см. стр. 83 – 86

+⁴ Надбавка к цене за цвет филенки, см. стр. 156

+⁵ Надбавка к цене за каждую вентиляционную решетку, см. стр. 94

F = за поле

ЗАКАЗ	№ заказчика: _____		№ заказа / комиссия: _____		* Данные с заводской таблички	
					№ заказа: _____	№ ворот: _____
	Заказчик: _____				№ изделия: _____	Тип: _____
	Адрес доставки: _____				Год изготовления: _____	
	Дата и город: _____				Печать и подпись _____	

3. Секции ворот из алюминиевых профилей

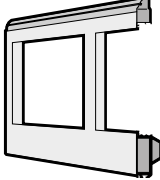
Изделие	Описание	Период производства	№ арт.	Кол-во	Р
	<p>* Нижняя секция ворот, рама из стандартных профилей</p> <p>Тип N – ширина ворот от 5510 мм, вкл. усиление жесткости полотна ворот</p> <p>Тип В – ширина ворот от 5510 мм, вкл. усиление жесткости полотна ворот</p> <p>Тип ALS (необходима филенка)</p> <p>По образцу RAL _____</p> <p>Филенка _____</p> <p>Филенка по образцу RAL _____</p> <p>Надбавка к цене за алюминиевые штапики остекления</p> <p>Надбавка к цене за окрашенные штапики остекления</p> <p>Надбавка к цене за каждую вентиляционную решетку</p>	<p>09.07.2001 – 28.02.2013</p> <p>01.03.2003 – 28.02.2013</p> <p>01.03.2004 – 28.02.2013</p>	<p>3041961</p> <p>3059754</p> <p>3062075</p>	<p>шт.</p> <p>_____</p> <p>_____</p> <p>_____</p> <p>_____</p> <p>_____</p> <p>_____</p>	<p>74967 /м²</p> <p>71037 /м²</p> <p>71037 /м²</p> <p>+1</p> <p>+3</p> <p>+4</p> <p>4026 /П</p> <p>5752 /П</p> <p>+5</p>
	<p>* Нижняя секция ворот, рама из профилей с термическим разделением</p> <p>Ширина ворот от 5510 мм</p> <p>вкл. усиление жесткости полотна ворот</p> <p>По образцу RAL _____</p> <p>Филенка _____</p> <p>Филенка по образцу RAL _____</p> <p>Надбавка к цене за алюминиевые штапики остекления</p> <p>Надбавка к цене за окрашенные штапики остекления</p>	<p>09.07.2001 – 28.02.2013</p>	<p>3041963</p>	<p>шт.</p> <p>_____</p> <p>_____</p> <p>_____</p> <p>_____</p>	<p>90018 /м²</p> <p>+1</p> <p>+3</p> <p>+4</p> <p>4026 /П</p> <p>5752 /П</p>

+1 Надбавка к цене за секции ворот, окрашенные в предпочтительный цвет и цвет RAL по выбору, см. стр. 156. Укажите номер артикула цвета RAL.

+3 Надбавка к цене за филенку, см. стр. 83 – 86

+4 Надбавка к цене за цвет филенки, см. стр. 156

+5 Надбавка к цене за каждую вентиляционную решетку, см. стр. 94

F = за поле

ЗАКАЗ	№ заказчика: _____		№ заказа / комиссия: _____		* Данные с заводской таблички	
					№ заказа: _____	№ ворот: _____
	Заказчик: _____				№ изделия: _____	Тип: _____
	Адрес доставки: _____				Год изготовления: _____	
	Дата и город: _____				Печать и подпись _____	

3. Секции ворот из алюминиевых профилей

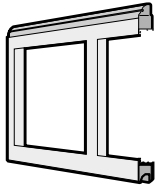
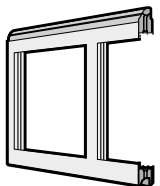
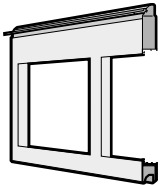
Изделие	Описание	Период производства	№ арт.	Кол-во	Р		
	* Секция ворот, рама из стандартных профилей Тип N Тип В Тип ALS (необходима филенка) По образцу RAL _____ Филенка _____ Филенка по образцу RAL _____ Надбавка к цене за алюминиевые штапики остекления Надбавка к цене за окрашенные штапики остекления Надбавка к цене за каждую вентиляционную решетку	09.07.2001 – 28.02.2013 01.03.2003 – 28.02.2013 01.03.2004 – 28.02.2013	3041285 3059755 3062076	ШТ. _____ _____ _____ _____ _____ _____	45536 /м ² 43235 /м ² 43235 /м ² +1 +3 +4 4026 /П 5752 /П +5		
		* Секция ворот, рама из профилей с термическим разделением По образцу RAL _____ Филенка _____ Филенка по образцу RAL _____ Надбавка к цене за алюминиевые штапики остекления Надбавка к цене за окрашенные штапики остекления	09.07.2001 – 28.02.2013	3041287 3087577 3087576	ШТ. _____ _____ _____ _____ _____	68161 /м ² +1 +3 +4 4026 /П 5752 /П	
			* Верхняя секция ворот, рама из стандартных профилей, с уплотнением перемычки Тип N Тип В Тип ALS (необходима филенка) По образцу RAL _____ Филенка _____ Филенка по образцу RAL _____ Надбавка к цене за алюминиевые штапики остекления Надбавка к цене за окрашенные штапики остекления	09.07.2001 – 28.02.2013 09.07.2001 – 28.02.2013 01.03.2004 – 28.02.2013	3041760 3059756 3062077 3087577 3087576	ШТ. _____ _____ _____ _____ _____ _____	54644 /м ² 52630 /м ² 52630 /м ² +1 +3 +4 4026 /П 5752 /П

+1 Надбавка к цене за секции ворот, окрашенные в предпочтительный цвет и цвет RAL по выбору, см. стр. 156. Укажите номер артикула цвета RAL.

+3 Надбавка к цене за филенку, см. стр. 83 – 86

+4 Надбавка к цене за цвет филенки, см. стр. 156

+5 Надбавка к цене за каждую вентиляционную решетку, см. стр. 94

F = за поле

ЗАКАЗ	№ заказчика: _____		№ заказа / комиссия: _____		* Данные с заводской таблички	
					№ заказа: _____	№ ворот: _____
	Заказчик: _____				№ изделия: _____	Тип: _____
	Адрес доставки: _____				Год изготовления: _____	
	Дата и город: _____				Печать и подпись _____	

3. Секции ворот из алюминиевых профилей

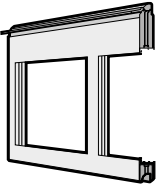
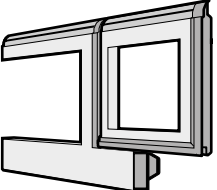
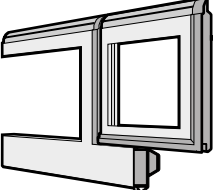
Изделие	Описание	Период производства	№ арт.	Кол-во	Р
	<p>* Верхняя секция ворот, рама из профилей с термическим разделением, с уплотнением перемычки По образцу RAL _____ Филенка _____ Филенка по образцу RAL _____ Надбавка к цене за алюминиевые штапики остекления Надбавка к цене за окрашенные штапики остекления</p>	09.07.2001 – 28.02.2013	3041761	ШТ. _____ _____ _____ _____	80336 /м ² + ¹ + ³ + ⁴
			3087577 3087576	_____ _____	4026 /П 5752 /П
	<p>* Нижняя секция ворот, рама из стандартных профилей, с калиткой Ширина ворот до 5500 мм По образцу RAL _____ Филенка _____ Филенка по образцу RAL _____ Надбавка к цене за алюминиевые штапики остекления Надбавка к цене за окрашенные штапики остекления Надбавка к цене за каждую вентиляционную решетку</p>	09.07.2001 – 28.02.2013	3087668	ШТ. _____ _____ _____ _____	73721 /м ² + ¹ + ³ + ⁴
			3087577 3087576	_____ _____	4026 /П 5752 /П + ⁵
	<p>* Нижняя секция ворот, рама из профилей с термическим разделением, с калиткой Ширина ворот до 5500 мм По образцу RAL _____ Филенка _____ Филенка по образцу RAL _____ Надбавка к цене за алюминиевые штапики остекления Надбавка к цене за окрашенные штапики остекления</p>	09.07.2001 – 28.02.2013	3087678	ШТ. _____ _____ _____ _____	85992 /м ² + ¹ + ³ + ⁴
			3087577 3087576	_____ _____	4026 /П 5752 /П

+¹ Надбавка к цене за секции ворот, окрашенные в предпочтительный цвет и цвет RAL по выбору, см. стр. 156. Укажите номер артикула цвета RAL.

+³ Надбавка к цене за филенку, см. стр. 83 – 86

+⁴ Надбавка к цене за цвет филенки, см. стр. 156

+⁵ Надбавка к цене за каждую вентиляционную решетку, см. стр. 94

F = за поле

ЗАКАЗ	№ заказчика: _____		№ заказа / комиссия: _____		* Данные с заводской таблички	
					№ заказа: _____	№ ворот: _____
	Заказчик: _____				№ изделия: _____	Тип: _____
	Адрес доставки: _____				Год изготовления: _____	
	Дата и город: _____				Печать и подпись _____	

3. Секции ворот из алюминиевых профилей

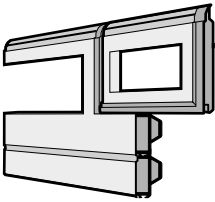
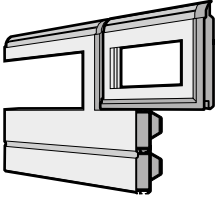
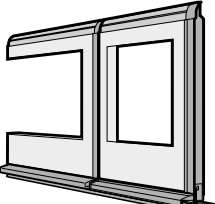
Изделие	Описание	Период производства	№ арт.	Кол-во	Р
	<p>* Нижняя секция ворот, рама из стандартных профилей, с калиткой Ширина ворот от 5510 мм По образцу RAL _____ Филенка _____ Филенка по образцу RAL _____ Надбавка к цене за алюминиевые штапики остекления Надбавка к цене за окрашенные штапики остекления Надбавка к цене за каждую вентиляционную решетку</p>	09.07.2001 – 28.02.2013	3087669	ШТ. _____	101522 /м ²
			3087577	_____	4026 /П
			3087576	_____	5752 /П
	<p>* Нижняя секция ворот, рама из профилей с термическим разделением, с калиткой Ширина ворот от 5510 мм По образцу RAL _____ Филенка _____ Филенка по образцу RAL _____ Надбавка к цене за алюминиевые штапики остекления Надбавка к цене за окрашенные штапики остекления</p>	09.07.2001 – 28.02.2013	3087679	ШТ. _____	176393 /м ²
			3087577	_____	4026 /П
			3087576	_____	5752 /П
	<p>* Нижняя секция ворот, рама из стандартных профилей, с калиткой без порога, с профилем цоколя из нержавеющей стали и напольным уплотнением Ширина ворот до 5500 мм Ширина ворот от 5510 мм По образцу RAL _____ Филенка _____ Филенка по образцу RAL _____ Надбавка к цене за алюминиевые штапики остекления Надбавка к цене за окрашенные штапики остекления Надбавка к цене за каждую вентиляционную решетку</p>	01.05.2005 – 28.02.2013 02.11.2005 – 28.02.2013	3087670 3087671	ШТ. _____	89059 /м ² 97975 /м ²
		3087577	_____	4026 /П	
		3087576	_____	5752 /П	

+1 Надбавка к цене за секции ворот, окрашенные в предпочтительный цвет и цвет RAL по выбору, см. стр. 156. Укажите номер артикула цвета RAL.

+3 Надбавка к цене за филенку, см. стр. 83 – 86

+4 Надбавка к цене за цвет филенки, см. стр. 156

+5 Надбавка к цене за каждую вентиляционную решетку, см. стр. 94

F = за поле

ЗАКАЗ	№ заказчика: _____		№ заказа / комиссия: _____		* Данные с заводской таблички	
					№ заказа: _____	№ ворот: _____
	Заказчик: _____				№ изделия: _____	Тип: _____
	Адрес доставки: _____				Год изготовления: _____	
	Дата и город: _____				Печать и подпись _____	

3. Секции ворот из алюминиевых профилей

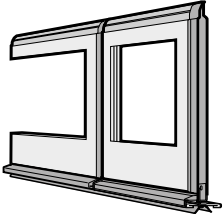
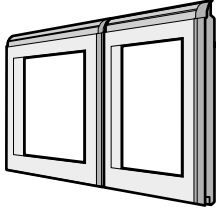
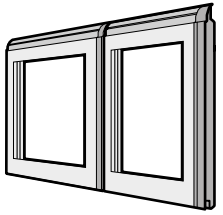
Изделие	Описание	Период производства	№ арт.	Кол-во	Р
	<p>* Нижняя секция ворот, рама из профилей с термическим разделением, с калиткой без порога, с профилем цоколя из нержавеющей стали и напольным уплотнением</p>			шт.	
	<p>Ширина ворот до 5500 мм</p>	01.05.2005 – 28.02.2013	3087680	_____	99988 /м ²
	<p>Ширина ворот от 5510 мм</p>	02.11.2005 – 28.02.2013	3087681	_____	150030 /м ²
	<p>По образцу RAL _____</p>			_____	+1
	<p>Филенка _____</p>			_____	+3
<p>Филенка по образцу RAL _____</p>			_____	+4	
	<p>Надбавка к цене за алюминиевые штапики остекления</p>		3087577	_____	4026 /П
	<p>Надбавка к цене за окрашенные штапики остекления</p>		3087576	_____	5752 /П
	<p>* Секция ворот, рама из стандартных профилей, с калиткой</p>			шт.	
	<p>По образцу RAL _____</p>	09.07.2001 – 28.02.2013	3087672	_____	65764 /м ²
	<p>Филенка _____</p>			_____	+1
	<p>Филенка по образцу RAL _____</p>			_____	+3
	<p>Надбавка к цене за алюминиевые штапики остекления</p>		3087577	_____	4026 /П
<p>Надбавка к цене за окрашенные штапики остекления</p>		3087576	_____	5752 /П	
<p>Надбавка к цене за каждую вентиляционную решетку</p>			_____	+5	
	<p>* Секция ворот, рама из профилей с термическим разделением, с калиткой</p>			шт.	
	<p>По образцу RAL _____</p>	09.07.2001 – 28.02.2013	3087682	_____	99988 /м ²
	<p>Филенка _____</p>			_____	+1
	<p>Филенка по образцу RAL _____</p>			_____	+3
	<p>Надбавка к цене за алюминиевые штапики остекления</p>		3087577	_____	4026 /П
<p>Надбавка к цене за окрашенные штапики остекления</p>		3087576	_____	5752 /П	

+1 Надбавка к цене за секции ворот, окрашенные в предпочтительный цвет и цвет RAL по выбору, см. стр. 156. Укажите номер артикула цвета RAL.

+3 Надбавка к цене за филенку, см. стр. 83–86

+4 Надбавка к цене за цвет филенки, см. стр. 156

+5 Надбавка к цене за каждую вентиляционную решетку, см. стр. 94

F = за поле

ЗАКАЗ	№ заказчика: _____		№ заказа / комиссия: _____		* Данные с заводской таблички	
					№ заказа: _____	№ ворот: _____
	Заказчик: _____				№ изделия: _____	Тип: _____
	Адрес доставки: _____				Год изготовления: _____	
	Дата и город: _____				Печать и подпись _____	

3. Секции ворот из алюминиевых профилей

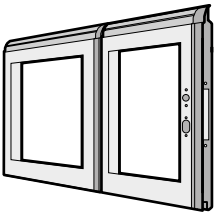
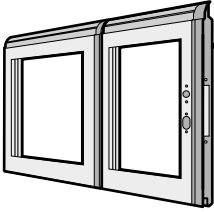
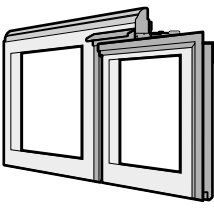
Изделие	Описание	Период производства	№ арт.	Кол-во	Р	
	<p>* Секция ворот, рама из стандартных профилей, с калиткой для замка По образцу RAL _____ Филенка _____ Филенка по образцу RAL _____ Надбавка к цене за алюминиевые штапики остекления Надбавка к цене за окрашенные штапики остекления Надбавка к цене за каждую вентиляционную решетку</p>	09.07.2001 – 28.02.2013	3087673	шт.	65764 /м ²	
						+ ¹
			3087577		4026 /П	
			3087576		5752 /П	
					+ ⁵	
	<p>* Секция ворот, рама из профилей с термическим разделением, для замыкающей накладки, с калиткой для замка По образцу RAL _____ Филенка _____ Филенка по образцу RAL _____ Надбавка к цене за алюминиевые штапики остекления Надбавка к цене за окрашенные штапики остекления</p>	09.07.2001 – 28.02.2013	3087683	шт.	99988 /м ²	
						+ ¹
			3087577		4026 /П	
			3087576		5752 /П	
					+ ⁵	
	<p>* Секция ворот, рама из стандартных профилей, с верхней частью калитки По образцу RAL _____ Филенка _____ Филенка по образцу RAL _____ Надбавка к цене за алюминиевые штапики остекления Надбавка к цене за окрашенные штапики остекления</p>	09.07.2001 – 28.02.2013	3087674	шт.	74488 /м ²	
						+ ¹
			3087577		4026 /П	
			3087576		5752 /П	
					+ ⁵	

+¹ Надбавка к цене за секции ворот, окрашенные в предпочтительный цвет и цвет RAL по выбору, см. стр. 156. Укажите номер артикула цвета RAL.

+³ Надбавка к цене за филенку, см. стр. 83 – 86

+⁴ Надбавка к цене за цвет филенки, см. стр. 156

+⁵ Надбавка к цене за каждую вентиляционную решетку, см. стр. 94

F = за поле

ЗАКАЗ	№ заказчика: _____		№ заказа / комиссия: _____		* Данные с заводской таблички	
					№ заказа: _____	№ ворот: _____
	Заказчик: _____				№ изделия: _____	Тип: _____
	Адрес доставки: _____				Год изготовления: _____	
	Дата и город: _____				Печать и подпись _____	

3. Секции ворот из алюминиевых профилей

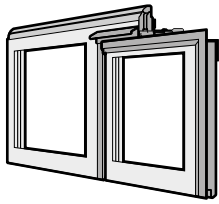
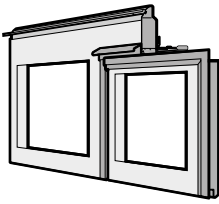
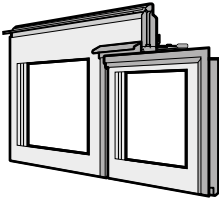
Изделие	Описание	Период производства	№ арт.	Кол-во	Р
	<p>* Секция ворот, рама из профилей с термическим разделением, с верхней частью калитки По образцу RAL _____ Филенка _____ Филенка по образцу RAL _____ Надбавка к цене за алюминиевые штапики остекления Надбавка к цене за окрашенные штапики остекления</p>	09.07.2001 – 28.02.2013	3087684	шт.	110054 /м ²
					+ ¹
					+ ³
					+ ⁴
	<p>* Верхняя секция ворот, рама из стандартных профилей, с верхней частью калитки и уплотнением перемычки По образцу RAL _____ Филенка _____ Филенка по образцу RAL _____ Надбавка к цене за алюминиевые штапики остекления Надбавка к цене за окрашенные штапики остекления</p>	09.07.2001 – 28.02.2013	3087675	шт.	75159 /м ²
					+ ¹
					+ ³
					+ ⁴
	<p>* Верхняя секция ворот, рама из профилей с термическим разделением, с верхней частью калитки и уплотнением перемычки По образцу RAL _____ Филенка _____ Филенка по образцу RAL _____ Надбавка к цене за алюминиевые штапики остекления Надбавка к цене за окрашенные штапики остекления</p>	09.07.2001 – 28.02.2013	3087685	шт.	111013 /м ²
					+ ¹
					+ ³
					+ ⁴
			3087577		4026 /П
			3087576		5752 /П

+¹ Надбавка к цене за секции ворот, окрашенные в предпочтительный цвет и цвет RAL по выбору, см. стр. 156. Укажите номер артикула цвета RAL.

+³ Надбавка к цене за филенку, см. стр. 83 – 86

+⁴ Надбавка к цене за цвет филенки, см. стр. 156

+⁵ Надбавка к цене за каждую вентиляционную решетку, см. стр. 94

F = за поле

ЗАКАЗ	№ заказчика: _____		№ заказа / комиссия: _____		* Данные с заводской таблички	
					№ заказа: _____	№ ворот: _____
	Заказчик: _____				№ изделия: _____	Тип: _____
	Адрес доставки: _____				Год изготовления: _____	
	Дата и город: _____				Печать и подпись _____	

3. Секции ворот из алюминиевых профилей

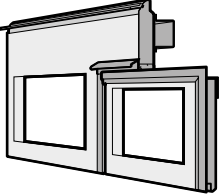
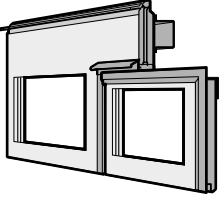
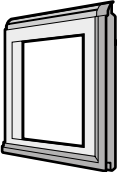
Изделие	Описание	Период производства	№ арт.	Кол-во	Р		
	<p>* Верхняя секция ворот, рама из стандартных профилей, с верхней частью калитки без порога, с уплотнением перемычки</p> <p>Ширина ворот до 5500 мм Ширина ворот от 5510 мм По образцу RAL _____ Филенка _____ Филенка по образцу RAL _____ Надбавка к цене за алюминиевые штапики остекления Надбавка к цене за окрашенные штапики остекления</p>	<p>01.05.2005 – 28.02.2013 02.11.2005 – 28.02.2013</p>	<p>3087676 3087677</p>	<p>шт. _____ _____ _____ _____</p>	<p>76213 /м² 95099 /м² _____ _____ _____ 4026 /П 5752 /П</p>		
		<p>* Верхняя секция ворот, рама из профилей с термическим разделением, с верхней частью калитки без порога, с уплотнением перемычки</p> <p>Ширина ворот до 5500 мм Ширина ворот от 5510 мм По образцу RAL _____ Филенка _____ Филенка по образцу RAL _____ Надбавка к цене за алюминиевые штапики остекления Надбавка к цене за окрашенные штапики остекления</p>	<p>01.05.2005 – 28.02.2013 02.11.2005 – 28.02.2013</p>	<p>3087686 3087687</p>	<p>шт. _____ _____ _____ _____</p>	<p>112067 /м² 124050 /м² _____ _____ _____ 4026 /П 5752 /П</p>	
			<p>* Нижняя секция калитки, рама из стандартных профилей</p> <p>По образцу RAL _____ Филенка _____ Филенка по образцу RAL _____ Надбавка к цене за алюминиевые штапики остекления Надбавка к цене за окрашенные штапики остекления При необходимости шарнирной петли для калитки</p>	<p>09.07.2001 – 28.02.2013</p>	<p>3042331</p>	<p>шт. _____ _____ _____</p>	<p>43907 /шт. _____ _____ _____ 4026 /П 5752 /П 18981 /шт.</p>
			<p>3087577</p>	<p>3087576</p>	<p>3087577</p>	<p>3087576</p>	<p>3042410</p>

+1 Надбавка к цене за секции ворот, окрашенные в предпочтительный цвет и цвет RAL по выбору, см. стр. 156. Укажите номер артикула цвета RAL.

+3 Надбавка к цене за филенку, см. стр. 83–86

+4 Надбавка к цене за цвет филенки, см. стр. 156

+5 Надбавка к цене за каждую вентиляционную решетку, см. стр. 94

F = за поле

ЗАКАЗ	№ заказчика: _____		№ заказа / комиссия: _____		* Данные с заводской таблички	
					№ заказа: _____	№ ворот: _____
	Заказчик: _____				№ изделия: _____	Тип: _____
	Адрес доставки: _____				Год изготовления: _____	
	Дата и город: _____				Печать и подпись _____	

3. Секции ворот из алюминиевых профилей

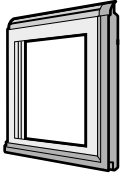
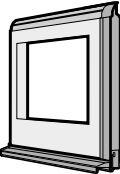
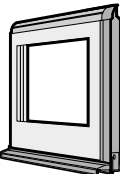
Изделие	Описание	Период производства	№ арт.	Кол-во	Р
	<p>* Нижняя секция калитки, рама из профилей с термическим разделением По образцу RAL _____ Филенка _____ Филенка по образцу RAL _____ Надбавка к цене за алюминиевые штапики остекления Надбавка к цене за окрашенные штапики остекления При необходимости шарнирной петли для калитки</p>	09.07.2001 – 28.02.2013	3042332	ШТ. _____	54739 /шт. + ¹ + ³ + ⁴
			3087577	_____	4026 /П
			3087576	_____	5752 /П
			3042410	_____	18981 /шт.
	<p>* Нижняя секция калитки, рама из стандартных профилей, для калитки без порога, с профилем цоколя из нержавеющей стали По образцу RAL _____ Филенка _____ Филенка по образцу RAL _____ Надбавка к цене за алюминиевые штапики остекления Надбавка к цене за окрашенные штапики остекления При необходимости шарнирной петли для калитки</p>	01.05.2005 – 28.02.2013	3065063	ШТ. _____	43907 /шт. + ¹ + ³ + ⁴
			3087577	_____	4026 /П
			3087576	_____	5752 /П
			3042410	_____	18981 /шт.
	<p>* Нижняя секция калитки, рама из профилей с термическим разделением для калитки без порога, с профилем цоколя из нержавеющей стали По образцу RAL _____ Филенка _____ Филенка по образцу RAL _____ Надбавка к цене за алюминиевые штапики остекления Надбавка к цене за окрашенные штапики остекления При необходимости шарнирной петли для калитки</p>	01.05.2005 – 28.02.2013	3065064	ШТ. _____	54739 /шт. + ¹ + ³ + ⁴
			3087577	_____	4026 /П
			3087576	_____	5752 /П
			3042410	_____	18981 /шт.

+¹ Надбавка к цене за секции ворот, окрашенные в предпочтительный цвет и цвет RAL по выбору, см. стр. 156. Укажите номер артикула цвета RAL.

+³ Надбавка к цене за филенку, см. стр. 83 – 86



+⁴ Надбавка к цене за цвет филенки, см. стр. 156

+⁵ Надбавка к цене за каждую вентиляционную решетку, см. стр. 94

F = за поле

ЗАКАЗ	№ заказчика: _____		№ заказа / комиссия: _____		* Данные с заводской таблички	
					№ заказа: _____	№ ворот: _____
	Заказчик: _____				№ изделия: _____	Тип: _____
	Адрес доставки: _____				Год изготовления: _____	
	Дата и город: _____				Печать и подпись _____	

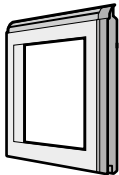
3. Секции ворот из алюминиевых профилей

Изделие	Описание	Период производства	№ арт.	Кол-во	Р
	<p>* Секция калитки, рама из стандартных профилей По образцу RAL _____ Филенка _____ Филенка по образцу RAL _____ Надбавка к цене за алюминиевые штапики остекления Надбавка к цене за окрашенные штапики остекления При необходимости шарнирной петли для калитки</p>	09.07.2001 – 28.02.2013	3042333	шт.	40743 /шт. + ¹ + ³ + ⁴
			3087577		4026 /П
			3087576		5752 /П
			3042410		18981 /шт.
	<p>* Секция калитки, рама из профилей с термическим разделением По образцу RAL _____ Филенка _____ Филенка по образцу RAL _____ Надбавка к цене за алюминиевые штапики остекления Надбавка к цене за окрашенные штапики остекления При необходимости шарнирной петли для калитки</p>	09.07.2001 – 28.02.2013	3042334	шт.	52151 /шт. + ¹ + ³ + ⁴
			3087577		4026 /П
			3087576		5752 /П
			3042410		18981 /шт.
	<p>* Секция калитки для замка, рама из стандартных профилей По образцу RAL _____ Филенка _____ Филенка по образцу RAL _____ Надбавка к цене за алюминиевые штапики остекления Надбавка к цене за окрашенные штапики остекления При необходимости шарнирной петли для калитки</p>	09.07.2001 – 28.02.2013	3042335	шт.	40743 /шт. + ¹ + ³ + ⁴
			3087577		4026 /П
			3087576		5752 /П
			3042410		18981 /шт.

+¹ Надбавка к цене за секции ворот, окрашенные в предпочтительный цвет и цвет RAL по выбору, см. стр. 156. Укажите номер артикула цвета RAL.

+³ Надбавка к цене за филенку, см. стр. 83 – 86

+⁴ Надбавка к цене за цвет филенки, см. стр. 156

+⁵ Надбавка к цене за каждую вентиляционную решетку, см. стр. 94

F = за поле

ЗАКАЗ	№ заказчика: _____		№ заказа / комиссия: _____		* Данные с заводской таблички	
					№ заказа:	№ ворот:
	Заказчик: _____				№ изделия:	Тип:
	Адрес доставки: _____				Год изготовления:	
	Дата и город: _____				Печать и подпись	

3. Секции ворот из алюминиевых профилей

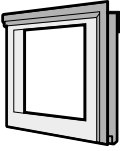
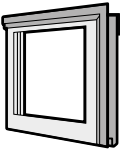
Изделие	Описание	Период производства	№ арт.	Кол-во	Р	
	<p>* Секция калитки для замка, рама из профилей с термическим разделением</p> <p>По образцу RAL _____</p> <p>Филенка _____</p> <p>Филенка по образцу RAL _____</p> <p>Надбавка к цене за алюминиевые штапики остекления</p> <p>Надбавка к цене за окрашенные штапики остекления</p> <p>При необходимости шарнирной петли для калитки</p>	09.07.2001 – 28.02.2013	3042336	шт.	52151 /шт.	
					+ ¹	
						+ ³
				3087577		4026 /П
				3087576		5752 /П
			3042410		18981 /шт.	
	<p>* Верхняя секция калитки, рама из стандартных профилей</p> <p>Для верхней секции ворот и калитки с порогом</p> <p>Для промежуточной секции ворот</p> <p>По образцу RAL _____</p> <p>Филенка _____</p> <p>Филенка по образцу RAL _____</p> <p>Надбавка к цене за алюминиевые штапики остекления</p> <p>Надбавка к цене за окрашенные штапики остекления</p> <p>При необходимости шарнирной петли для калитки</p>	09.07.2001 – 28.02.2013	3042337	шт.	44769 /шт.	
		09.07.2001 – 28.02.2013	3090165		44769 /шт.	
						+ ¹
						+ ³
				3087577		4026 /П
			3087576		5752 /П	
			3042410		18981 /шт.	
	<p>* Верхняя секция калитки, рама из профилей с термическим разделением</p> <p>Для верхней секции ворот и калитки с порогом</p> <p>Для промежуточной секции ворот</p> <p>По образцу RAL _____</p> <p>Филенка _____</p> <p>Филенка по образцу RAL _____</p> <p>Надбавка к цене за алюминиевые штапики остекления</p> <p>Надбавка к цене за окрашенные штапики остекления</p> <p>При необходимости шарнирной петли для калитки</p>	09.07.2001 – 28.02.2013	3042338	шт.	55506 /шт.	
		09.07.2001 – 28.02.2013	3090166		55506 /шт.	
						+ ¹
						+ ³
				3087577		4026 /П
			3087576		5752 /П	
			3042410		18981 /шт.	

+¹ Надбавка к цене за секции ворот, окрашенные в предпочтительный цвет и цвет RAL по выбору, см. стр. 156. Укажите номер артикула цвета RAL.

+³ Надбавка к цене за филенку, см. стр. 83 – 86

+⁴ Надбавка к цене за цвет филенки, см. стр. 156

+⁵ Надбавка к цене за каждую вентиляционную решетку, см. стр. 94

F = за поле

ЗАКАЗ	№ заказчика: _____		№ заказа / комиссия: _____		* Данные с заводской таблички	
					№ заказа: _____	№ ворот: _____
	Заказчик: _____				№ изделия: _____	Тип: _____
	Адрес доставки: _____				Год изготовления: _____	
	Дата и город: _____				Печать и подпись _____	

3. Секции ворот из алюминиевых профилей

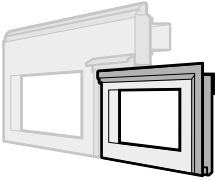
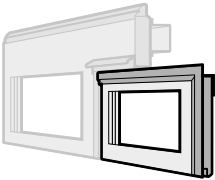
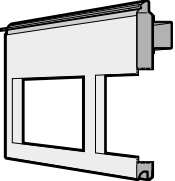
Изделие	Описание	Период производства	№ арт.	Кол-во	Р	
	<p>* Верхняя секция калитки, рама из стандартных профилей для верхней секции ворот и калитки без порога</p> <p>По образцу RAL _____</p> <p>Филенка _____</p> <p>Филенка по образцу RAL _____</p> <p>Надбавка к цене за алюминиевые штапики остекления</p> <p>Надбавка к цене за окрашенные штапики остекления</p> <p>При необходимости шарнирной петли для калитки</p>	01.05.2005 – 28.02.2013	3065065	шт.	40743 /шт.	
						+ ¹
						+ ³
						+ ⁴
	<p>* Верхняя секция калитки, рама из профилей с термическим разделением для верхней секции ворот и калитки без порога</p> <p>По образцу RAL _____</p> <p>Филенка _____</p> <p>Филенка по образцу RAL _____</p> <p>Надбавка к цене за алюминиевые штапики остекления</p> <p>Надбавка к цене за окрашенные штапики остекления</p> <p>При необходимости шарнирной петли для калитки</p>	01.05.2005 – 28.02.2013	3065066	шт.	52151 /шт.	
						+ ¹
						+ ³
						+ ⁴
	<p>* Верхняя секция ворот, рама из стандартных профилей, над калиткой без порога, с уплотнением перемишки</p> <p>Ширина ворот до 5500 мм</p> <p>Ширина ворот от 5510 мм</p> <p>По образцу RAL _____</p> <p>Филенка _____</p> <p>Филенка по образцу RAL _____</p> <p>Надбавка к цене за алюминиевые штапики остекления</p> <p>Надбавка к цене за окрашенные штапики остекления</p>	01.05.2005 – 28.02.2013	3065067	шт.	72379 /м ²	
		02.11.2005 – 28.02.2013	3072865		91935 /м ²	
					+ ¹	
					+ ³	
					+ ⁴	
					4026 /П	
					5752 /П	

+¹ Надбавка к цене за секции ворот, окрашенные в предпочтительный цвет и цвет RAL по выбору, см. стр. 156. Укажите номер артикула цвета RAL.

+³ Надбавка к цене за филенку, см. стр. 83 – 86

+⁴ Надбавка к цене за цвет филенки, см. стр. 156

+⁵ Надбавка к цене за каждую вентиляционную решетку, см. стр. 94

F = за поле

ЗАКАЗ	№ заказчика: _____		№ заказа / комиссия: _____		* Данные с заводской таблички	
					№ заказа: _____	№ ворот: _____
	Заказчик: _____				№ изделия: _____	Тип: _____
	Адрес доставки: _____				Год изготовления: _____	
	Дата и город: _____				Печать и подпись _____	

3. Секции ворот из алюминиевых профилей

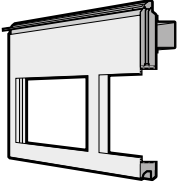
Изделие	Описание	Период производства	№ арт.	Кол-во	Р	
	<p>* Верхняя секция ворот, рама из профилей с термическим разделением, над калиткой без порога, с уплотнением перемычки</p> <p>Ширина ворот до 5500 мм Ширина ворот от 5510 мм По образцу RAL _____ Филенка _____ Филенка по образцу RAL _____ Надбавка к цене за алюминиевые штапики остекления Надбавка к цене за окрашенные штапики остекления</p>	<p>01.05.2005 – 28.02.2013 02.11.2005 – 28.02.2013</p>	<p>3065068 3072866</p>	<p>ШТ. _____ _____ _____ _____</p>	<p>90785 /м² 102768 /м² +¹ +³ +⁴ 4026 /П 5752 /П</p>	
	<p>* Верхняя секция ворот, рама из стандартных профилей, одинакового внешнего вида с рамой над калиткой без порога, с уплотнением перемычки</p> <p>По образцу RAL _____ Филенка _____ Филенка по образцу RAL _____ Надбавка к цене за алюминиевые штапики остекления Надбавка к цене за окрашенные штапики остекления</p>	<p>01.05.2005 – 28.02.2013</p>	<p>3065069</p>	<p>ШТ. _____ _____ _____ _____</p>	<p>62792 /м² +¹ +³ +⁴ 4026 /П 5752 /П</p>	
	<p>* Верхняя секция ворот, рама из профилей с термическим разделением, одинакового внешнего вида с рамой над калиткой без порога, с уплотнением перемычки</p> <p>По образцу RAL _____ Филенка _____ Филенка по образцу RAL _____ Надбавка к цене за алюминиевые штапики остекления Надбавка к цене за окрашенные штапики остекления</p>	<p>01.05.2005 – 28.02.2013</p>	<p>3065070</p>	<p>ШТ. _____ _____ _____ _____</p>	<p>86567 /м² +¹ +³ +⁴ 4026 /П 5752 /П</p>	

+¹ Надбавка к цене за секции ворот, окрашенные в предпочтительный цвет и цвет RAL по выбору, см. стр. 156. Укажите номер артикула цвета RAL.

+³ Надбавка к цене за филенку, см. стр. 83 – 86

+⁴ Надбавка к цене за цвет филенки, см. стр. 156

+⁵ Надбавка к цене за каждую вентиляционную решетку, см. стр. 94

F = за поле

ЗАКАЗ	№ заказчика: _____		№ заказа / комиссия: _____		* Данные с заводской таблички	
					№ заказа: _____	№ ворот: _____
	Заказчик: _____				№ изделия: _____	Тип: _____
	Адрес доставки: _____				Год изготовления: _____	
	Дата и город: _____				Печать и подпись _____	

3. Секции ворот из алюминиевых профилей

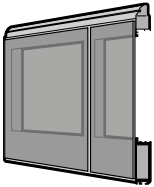
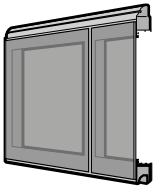
Изделие	Описание	Период производства	№ арт.	Кол-во	Р	
	<p>* Нижняя секция ворот, рама из стандартных профилей, для Vitraplan с выдвинутым вперед остеклением Необходима филенка от 5510 мм, вкл. усиление жесткости полотна ворот Филенка _____ Надбавка к цене за алюминиевые штапики остекления Надбавка к цене за окрашенные штапики остекления Выдвинутое вперед остекление: (оттенок) <input type="checkbox"/> Коричневый <input type="checkbox"/> Серый</p>	01.07.2009 – 28.02.2013	3087591	шт.	91744 /м ²	
			3087577		+ ³	4026 /П
			3087576		5752 /П	
	<p>* Секция ворот, рама из стандартных профилей, для Vitraplan с выдвинутым вперед остеклением (филенка необходима) Филенка _____ Надбавка к цене за алюминиевые штапики остекления Надбавка к цене за окрашенные штапики остекления Выдвинутое вперед остекление: (оттенок) <input type="checkbox"/> Коричневый <input type="checkbox"/> Серый</p>	01.07.2009 – 28.02.2013	3087592	шт.	69694 /м ²	
			3087577		+ ³	4026 /П
			3087576		5752 /П	

+¹ Надбавка к цене за секции ворот, окрашенные в предпочтительный цвет и цвет RAL по выбору, см. стр. 156. Укажите номер артикула цвета RAL.

+³ Надбавка к цене за филенку, см. стр. 83 – 86

+⁴ Надбавка к цене за цвет филенки, см. стр. 156

+⁵ Надбавка к цене за каждую вентиляционную решетку, см. стр. 94

F = за поле

ЗАКАЗ	№ заказчика: _____		№ заказа / комиссия: _____		* Данные с заводской таблички	
					№ заказа: _____	№ ворот: _____
	Заказчик: _____				№ изделия: _____	Тип: _____
	Адрес доставки: _____				Год изготовления: _____	
	Дата и город: _____				Печать и подпись _____	

3. Секции ворот из алюминиевых профилей

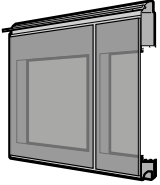
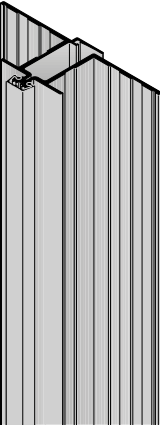
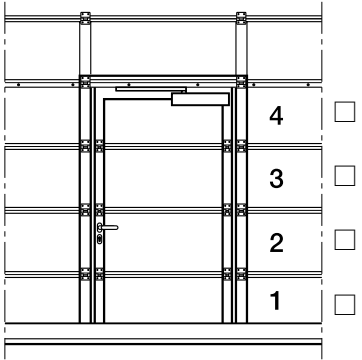
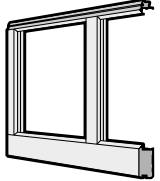
Изделие	Описание	Период производства	№ арт.	Кол-во	Р
	<p>* Верхняя секция ворот, рама из стандартных профилей, для Vitraplan, с выдвинутым вперед остеклением и уплотнением перемычки (филенка необходима) Филенка _____</p> <p>Надбавка к цене за алюминиевые штапики остекления</p> <p>Надбавка к цене за окрашенные штапики остекления</p> <p>Выдвинутое вперед остекление: (оттенок)</p> <p><input type="checkbox"/> Коричневый <input type="checkbox"/> Серый</p>	01.07.2009 – 28.02.2013	3087593	ШТ. _____	78898 /м ²
			3087577	_____	4026 /П
			3087576	_____	5752 /П
	<p>* Шарнирная петля для калитки</p>  <p>Отметьте крестиком секцию ворот</p>	09.07.2001 – 28.02.2013	3042410	ШТ. _____	18981 /шт.
	<p>* Нижняя секция ворот, рама из профилей FP По образцу RAL _____ Филенка _____ Филенка по образцу RAL _____</p> <p>Надбавка к цене за алюминиевые штапики остекления</p> <p>Надбавка к цене за окрашенные штапики остекления</p> <p>Надбавка к цене за каждую вентиляционную решетку</p>	01.07.2009 – 28.02.2013	3081095	ШТ. _____	68736 /м ²
			3087577	_____	4026 /П
			3087576	_____	5752 /П

+1 Надбавка к цене за секции ворот, окрашенные в предпочтительный цвет и цвет RAL по выбору, см. стр. 156. Укажите номер артикула цвета RAL.

+3 Надбавка к цене за филенку, см. стр. 83 – 86

+4 Надбавка к цене за цвет филенки, см. стр. 156

+5 Надбавка к цене за каждую вентиляционную решетку, см. стр. 94

F = за поле

ЗАКАЗ	№ заказчика: _____		№ заказа / комиссия: _____		* Данные с заводской таблички	
					№ заказа: _____	№ ворот: _____
	Заказчик: _____				№ изделия: _____	Тип: _____
	Адрес доставки: _____				Год изготовления: _____	
	Дата и город: _____				Печать и подпись _____	

3. Секции ворот из алюминиевых профилей

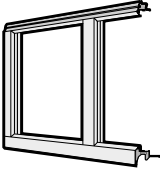
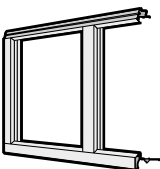
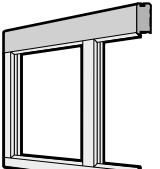
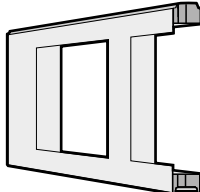
Изделие	Описание	Период производства	№ арт.	Кол-во	Р
	<p>* Секция ворот, рама из профилей FP для первой рамы остекления над цоколем с заполнением из полиуретана</p> <p>По образцу RAL _____ Филенка _____ Филенка по образцу RAL _____</p> <p>Надбавка к цене за алюминиевые штапики остекления</p> <p>Надбавка к цене за окрашенные штапики остекления</p> <p>Надбавка к цене за каждую вентиляционную решетку</p>	01.07.2009 – 28.02.2013	3081096	ШТ. _____ _____ _____	45536 /м ² + ¹ + ³ + ⁴
			3087577	_____	4026 /П
			3087576	_____	5752 /П + ⁵
	<p>* Секция ворот, рама из профилей FP</p> <p>По образцу RAL _____ Филенка _____ Филенка по образцу RAL _____</p> <p>Надбавка к цене за алюминиевые штапики остекления</p> <p>Надбавка к цене за окрашенные штапики остекления</p> <p>Надбавка к цене за каждую вентиляционную решетку</p>	01.07.2009 – 28.02.2013	3081097	ШТ. _____ _____ _____	45536 /м ² + ¹ + ³ + ⁴
			3087577	_____	4026 /П
			3087576	_____	5752 /П + ⁵
	<p>* Верхняя секция ворот, рама из профилей FP</p> <p>По образцу RAL _____ Филенка _____ Филенка по образцу RAL _____</p> <p>Надбавка к цене за алюминиевые штапики остекления</p> <p>Надбавка к цене за окрашенные штапики остекления</p>	01.07.2009 – 28.02.2013	3081098	ШТ. _____ _____ _____	54644 /м ² + ¹ + ³ + ⁴
			3087577	_____	4026 /П
			3087576	_____	5752 /П
	<p>* Секция ворот, рама, 80 мм</p> <p>По образцу RAL _____ Филенка _____</p> <p>Надбавка к цене за окрашенные штапики остекления</p>	01.01.2007 – 28.02.2013	3087590	ШТ. _____ _____ _____	133349 /м ² + ¹ + ³
			3087576	_____	5752 /П

+¹ Надбавка к цене за секции ворот, окрашенные в предпочтительный цвет и цвет RAL по выбору, см. стр. 156. Укажите номер артикула цвета RAL.

+³ Надбавка к цене за филенку, см. стр. 83 – 86

+⁴ Надбавка к цене за цвет филенки, см. стр. 156

+⁵ Надбавка к цене за каждую вентиляционную решетку, см. стр. 94

F = за поле

ЗАКАЗ	№ заказчика: _____		№ заказа / комиссия: _____		* Данные с заводской таблички	
					№ заказа: _____	№ ворот: _____
	Заказчик: _____				№ изделия: _____	Тип: _____
	Адрес доставки: _____				Год изготовления: _____	
	Дата и город: _____				Печать и подпись _____	

4. Принадлежности для секций ворот

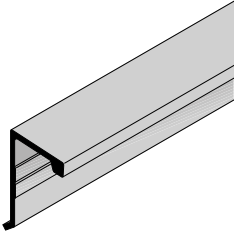
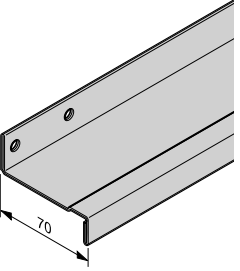
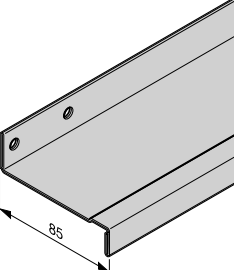
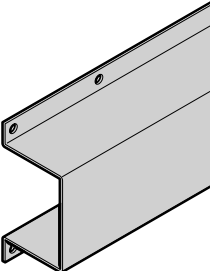
Изделие	Описание	Период производства	№ арт.	Кол-во	Р
	<p>* Усилительный профиль для нижней секции ворот STE 40</p> <p>Ширина ворот от 4010 мм (поставка возможна для ворот шириной до 6000 мм)</p>	09.07.2001 – 29.02.2008	3042429	ШТ. _____	5273 /м
	<p>* Ребро жесткости полотна ворот 70</p> <p>SPU, APU, TAP, ALR, TAR 40 Ширина ворот от 5010 до 6000 мм, для верхней секции ворот, рама при ширине ворот от 4010 до 5000 мм Для верхней секции ворот с калиткой</p>	09.07.2001 – 28.02.2013	3091365	ШТ. _____	2876 /м
		09.07.2001 – 28.02.2013	3091366	ШТ. _____	2876 /м
	<p>* Ребро жесткости полотна ворот 85</p> <p>SPU, APU, ALR 40 Ширина ворот от 6010 до 8000 мм TAP, TAR 40 Ширина ворот от 6010 до 7000 мм Для верхней секции ворот с калиткой Надбавка к цене за монтаж</p>	09.07.2001 – 28.02.2013	3091367	ШТ. _____	3451 /м
		09.07.2001 – 28.02.2013	3091368	ШТ. _____	3451 /м
		09.07.2001 – 28.02.2013	3097800	ШТ. _____	3930 /м
	<p>* Ребро жесткости полотна ворот 87 x 60</p> <p>DPU, ширина ворот от 6010 мм Для верхней секции ворот с калиткой Для верхней секции ворот с калиткой без порога</p>	09.07.2001 – 28.02.2013	3065083	ШТ. _____	6135 /м
		09.07.2001 – 28.02.2013	3091369	ШТ. _____	6135 /м

+² Надбавка к цене за пленку предпочтительного цвета и цвета RAL по выбору, см. стр. 156. Укажите номер артикула цвета RAL.

ЗАКАЗ	№ заказчика: _____	№ заказа / комиссия: _____	* Данные с заводской таблички	
			№ заказа: _____	№ ворот: _____
	Заказчик: _____		№ изделия: _____	Тип: _____
	Адрес доставки: _____		Год изготовления: _____	
	Дата и город: _____		Печать и подпись _____	

4. Принадлежности для секций ворот

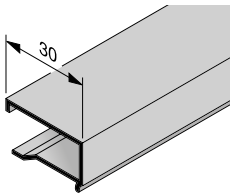
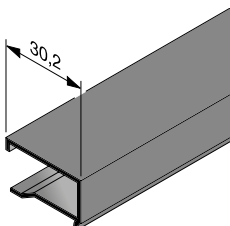
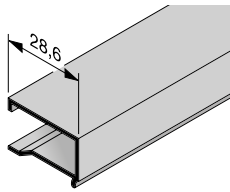
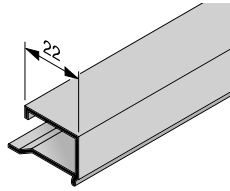
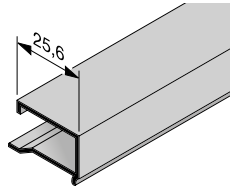
Изделие	Описание	Период производства	№ арт.	Кол-во	Р
	Алюминиевый штапик остекления NP 1,5, толщина филенки 1,5 мм Длина _____ мм (макс. 6500 мм) Надбавка к цене за окрашенные штапики остекления, по образцу RAL _____	09.07.2001 – 28.02.2013	3045672 3089802	шт. _____ _____	2684 /м 2205 /м
	Пластмассовый штапик остекления NK 1,5, толщина филенки 1,5 и 3 мм Длина _____ мм (макс. 6000 мм)	01.06.2008 – 28.02.2013	3076914	шт. _____	911 /м
	Алюминиевый штапик остекления NP 3, толщина филенки 3 мм Длина _____ мм (макс. 6500 мм) Надбавка к цене за окрашенные штапики остекления, по образцу RAL _____	09.07.2001 – 28.02.2013	3045673 3089802	шт. _____ _____	2684 /м 2205 /м
	Алюминиевый штапик остекления NF 5, толщина филенки 5 мм Длина _____ мм (макс. 6500 мм) Надбавка к цене за окрашенные штапики остекления, по образцу RAL _____	09.07.2001 – 28.02.2013	3045674 3089802	шт. _____ _____	2684 /м 2205 /м
	Алюминиевый штапик остекления NP 6, толщина филенки 6 мм Длина _____ мм (макс. 6500 мм) Надбавка к цене за окрашенные штапики остекления, по образцу RAL _____	09.07.2001 – 28.02.2013	3045675 3089802	шт. _____ _____	2684 /м 2205 /м

+² Надбавка к цене за филенку предпочтительного цвета и цвета RAL по выбору, см. стр. 156. Укажите номер артикула цвета RAL.

ЗАКАЗ	№ заказчика: _____	№ заказа / комиссия: _____	* Данные с заводской таблички	
	Заказчик: _____	Адрес доставки: _____	№ заказа: _____	№ ворот: _____
	Дата и город: _____	Печать и подпись: _____	№ изделия: _____	Тип: _____
			Год изготовления: _____	

4. Принадлежности для секций ворот

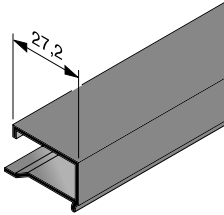
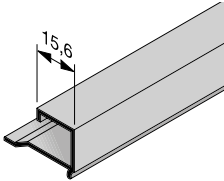
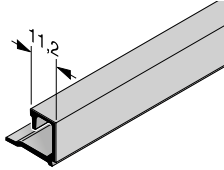
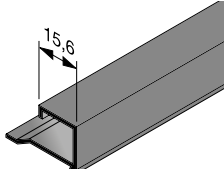
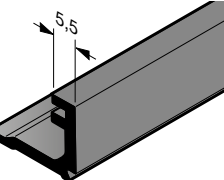
Изделие	Описание	Период производства	№ арт.	Кол-во	Р
	Пластмассовый штапик остекления NK 06, толщина филенки 6 мм Длина _____ мм (макс. 6000 мм)	01.06.2008 – 28.02.2013	3076915	ШТ. _____	748 /м
	Алюминиевый штапик остекления NP 16, толщина филенки 16 мм Длина _____ мм (макс. 6500 мм) Надбавка к цене за окрашенные штапики остекления, по образцу RAL _____	09.07.2001 – 28.02.2013	3045676 3089802	ШТ. _____ _____	2588 /м 2205 /м
	Алюминиевый штапик остекления NFS 16, толщина филенки 16 мм Длина _____ мм (макс. 6000 мм) Надбавка к цене за окрашенные штапики остекления, по образцу RAL _____	01.10.2012 – 28.02.2013	3091573 3089802	ШТ. _____ _____	2205 /м 2205 /м
	Пластмассовый штапик остекления NK 16, толщина филенки 16 мм Длина _____ мм (макс. 6000 мм)	01.06.2008 – 28.02.2013	3076916	ШТ. _____	614 /м
	Пластмассовый штапик остекления NK 26, толщина филенки 26 мм Длина _____ мм (макс. 6000 мм)	01.06.2008 – 28.02.2013	3076917	ШТ. _____	451 /м

+² Надбавка к цене за филенку предпочтительного цвета и цвета RAL по выбору, см. стр. 156. Укажите номер артикула цвета RAL.

ЗАКАЗ	№ заказчика: _____	№ заказа / комиссия: _____	* Данные с заводской таблички	
			№ заказа: _____	№ ворот: _____
	Заказчик: _____		№ изделия: _____	Тип: _____
	Адрес доставки: _____		Год изготовления: _____	
	Дата и город: _____		Печать и подпись _____	

4. Принадлежности для секций ворот

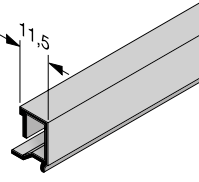
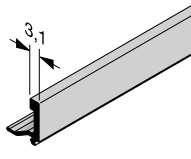
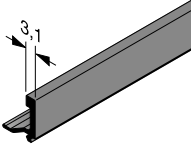
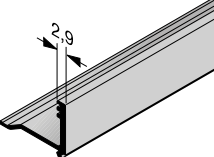
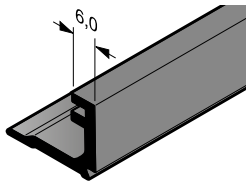
Изделие	Описание	Период производства	№ арт.	Кол-во	Р
	Алюминиевый штапик остекления WD 16, толщина филенки 16 мм Длина _____ мм (макс. 6500 мм) Надбавка к цене за окрашенные штапики остекления, по образцу RAL _____	09.07.2001 – 28.02.2013	3045677	ШТ. _____	1869 /м
			3089802	ШТ. _____	2205 /м
	Алюминиевый штапик остекления WF 26, толщина филенки 26 мм Длина _____ мм (макс. 6500 мм) Надбавка к цене за окрашенные штапики остекления, по образцу RAL _____	09.07.2001 – 28.02.2013	3045951	ШТ. _____	1869 /м
			3089802	ШТ. _____	2205 /м
	Пластмассовый штапик остекления WK 26, толщина филенки 26 мм Длина _____ мм (макс. 6000 мм)	01.08.2010 – 28.02.2013	3089427	ШТ. _____	479 /м
	Алюминиевый штапик остекления NFS 26, толщина филенки 26 мм (для профилей FP) Длина _____ мм (макс. 6000 мм) Надбавка к цене за окрашенные штапики остекления, по образцу RAL _____	01.02.2009 – 28.02.2013	3087575	ШТ. _____	2205 /м
			3089802	ШТ. _____	2205 /м
	Пластмассовый штапик остекления NKS 26, толщина филенки 26 мм или 51 мм (для профилей FP) Длина _____ мм (макс. 6000 мм)	01.02.2009 – 28.02.2013	3085749	ШТ. _____	537 /м

+² Надбавка к цене за филенку предпочтительного цвета и цвета RAL по выбору, см. стр. 156. Укажите номер артикула цвета RAL.

ЗАКАЗ	№ заказчика: _____		№ заказа / комиссия: _____		* Данные с заводской таблички	
					№ заказа: _____	№ ворот: _____
	Заказчик: _____				№ изделия: _____	Тип: _____
	Адрес доставки: _____				Год изготовления: _____	
	Дата и город: _____				Печать и подпись _____	

4. Принадлежности для секций ворот

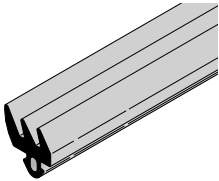
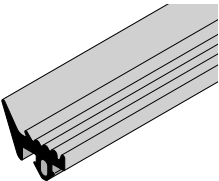
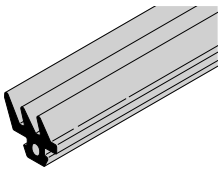
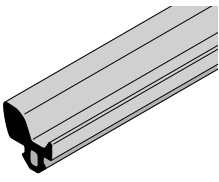
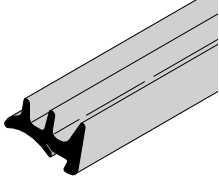
Изделие	Описание	Период производства	№ арт.	Кол-во	Р
	Уплотнение филенки снаружи, для рамы из стандартных профилей, HG 009 Длина _____ мм	09.07.2001 – 28.02.2013	3045678	ШТ. _____	403 /м
	Уплотнение филенки снаружи, для рамы из профилей с термическим разделением, HG 007 Длина _____ мм	09.07.2001 – 28.02.2013	3045679	ШТ. _____	403 /м
	Уплотнение филенки снаружи, для остекления из пластмассы 3 мм, прозрачного / кристаллической структуры и остекления из поликарбоната 6 мм, HG023 Длина _____ мм	09.07.2001 – 28.02.2013	3092161	ШТ. _____	412 /м
	Уплотнение филенки снаружи, для профилей FP, HG 050 Длина _____ мм	01.02.2009 – 28.02.2013	3082231	ШТ. _____	316 /м
	* Клиновидное уплотнение, внутри для филенки 16 мм (кроме натурального стекла) или тянутой решетки, HG 008 Длина _____ мм для филенки 26 мм (кроме натурального стекла), профилей NF / WF, HG 019 Длина _____ мм для VG и ES, профилей NF / WF, HG 046 Длина _____ мм для E2 и G2, HG 062 Длина _____ мм для профилей FP, HG 049 Длина _____ мм	09.07.2001 – 28.02.2013 09.07.2001 – 28.02.2013 01.03.2004 – 28.02.2013 01.07.2011 – 28.02.2013 01.07.2009 – 28.02.2013	3045680 3061831 3062860 3091314 3091578	ШТ. _____ _____ _____ _____ _____	652 /м 499 /м 633 /м 757 /м 575 /м

+2 Надбавка к цене за филенку предпочтительного цвета и цвета RAL по выбору, см. стр. 156. Укажите номер артикула цвета RAL.

ЗАКАЗ	№ заказчика: _____	№ заказа / комиссия: _____	* Данные с заводской таблички	
			№ заказа: _____	№ ворот: _____
	Заказчик: _____		№ изделия: _____	Тип: _____
	Адрес доставки: _____		Год изготовления: _____	
	Дата и город: _____		Печать и подпись _____	

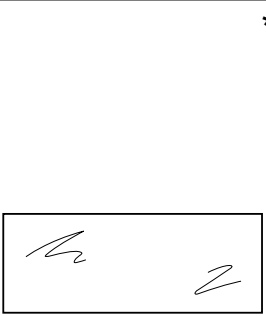
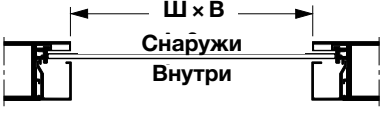
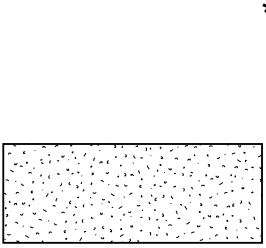
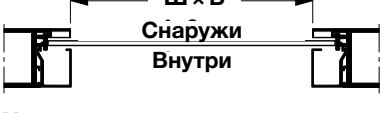
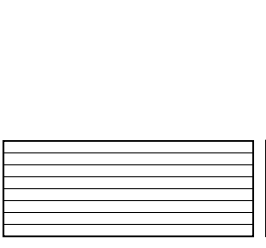
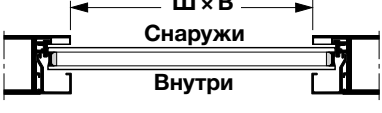

4. Принадлежности для секций ворот

Изделие	Описание	Период производства	№ арт.	Кол-во	Р
<p>*</p>  <p>Указать размер остекления в свету: Ш _____ мм x В _____ мм</p> <p>Остекление из пластмассы, одинарное, прозрачное, 3 мм, FK Остекление из поликарбоната, одинарное, прозрачное, 6 мм, P Одинарное остекление из многослойного безопасного стекла VSG, прозрачное, 6 мм, VG</p>	 <p>Указать размер остекления в свету: Ш _____ мм x В _____ мм</p> <p>Остекление из пластмассы, одинарное, кристаллической структуры, 3 мм, KR</p>	<p>09.07.2001 – 28.02.2013</p> <p>09.07.2001 – 28.02.2013</p> <p>01.03.2004 – 28.02.2013</p>	<p>3095225</p> <p>3095228</p> <p>3062079</p>	<p>шт.</p> <p>_____</p> <p>_____</p> <p>_____</p>	<p>9203 /шт.</p> <p>51959 /шт.</p> <p>76884 /м²</p>
<p>*</p>  <p>Указать размер остекления в свету: Ш _____ мм x В _____ мм</p> <p>Остекление из пластмассы, одинарное, кристаллической структуры, 3 мм, KR</p>	 <p>Указать размер остекления в свету: Ш _____ мм x В _____ мм</p> <p>Многослойный блок остекления с перегородками, 16 мм, S</p>	<p>09.07.2001 – 04.04.2007</p> <p>05.04.2007 – 28.02.2013</p>	<p>3095226</p> <p>3095227</p>	<p>шт.</p> <p>_____</p> <p>_____</p>	<p>11312 /шт.</p> <p>11312 /шт.</p>
 <p>Указать размер остекления в свету: Ш _____ мм x В _____ мм</p> <p>Многослойный блок остекления с перегородками, 16 мм, S</p>	 <p>Указать размер остекления в свету: Ш _____ мм x В _____ мм</p> <p>Многослойный блок остекления с перегородками, 16 мм, S</p>	<p>13.07.2007 – 28.02.2013</p>	<p>3095232</p>	<p>шт.</p> <p>_____</p>	<p>13134 /шт.</p>

+² Надбавка к цене за пленку предпочтительного цвета и цвета RAL по выбору, см. стр. 156. Укажите номер артикула цвета RAL.

ЗАКАЗ	№ заказчика: _____	№ заказа / комиссия: _____	* Данные с заводской таблички	
			№ заказа: _____	№ ворот: _____
	Заказчик: _____		№ изделия: _____	Тип: _____
	Адрес доставки: _____		Год изготовления: _____	
Дата и город: _____		Печать и подпись _____		

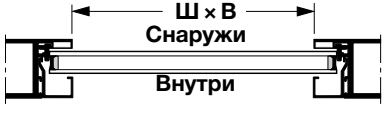
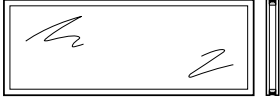

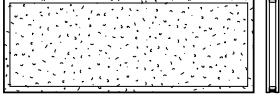
4. Принадлежности для секций ворот

Изделие	Описание	Период производства	№ арт.	Кол-во	Р
*	 <p>Указать размер остекления в свету: Ш _____ мм × В _____ мм</p> <p>Двойное остекление из пластмассы, прозрачное 16 мм, DS 26 мм, S2</p> <p>Двойное остекление из поликарбоната, прозрачное 16 мм, PD 26 мм, C2</p> <p>Двойное остекление из однослойного безопасного стекла ESG, прозрачное 16 мм, ES 26 мм, E2 26 мм, G2</p>			шт.	
		09.07.2001 – 30.06.2009	3095239	_____	20707 /шт.
		01.07.2009 – 28.02.2013	3095243	_____	20707 /шт.
		09.07.2001 – 30.06.2009	3095242	_____	32211 /шт.
		01.07.2009 – 28.02.2013	3095249	_____	32211 /шт.
		01.03.2004 – 30.06.2011	3062080	_____	108041 /м ²
		01.07.2011 – 28.02.2013	3090382	_____	108041 /м ²
		01.07.2011 – 28.02.2013	3090527	_____	119161 /м ²
*	 <p>Указать размер остекления в свету: Ш _____ мм × В _____ мм</p> <p>Двойное остекление из пластмассы, кристаллической структуры 16 мм, DK 16 мм, DK 26 мм, R2</p>			шт.	
		09.07.2001 – 04.04.2007	3095240	_____	23008 /шт.
		05.04.2007 – 30.06.2009	3095241	_____	23008 /шт.
		01.07.2009 – 28.02.2013	3095244	_____	23008 /шт.

+² Надбавка к цене за филенку предпочтительного цвета и цвета RAL по выбору, см. стр. 156. Укажите номер артикула цвета RAL.

ЗАКАЗ	№ заказчика: _____		№ заказа / комиссия: _____		* Данные с заводской таблички	
					№ заказа: _____	№ ворот: _____
	Заказчик: _____				№ изделия: _____	Тип: _____
	Адрес доставки: _____				Год изготовления: _____	
	Дата и город: _____				Печать и подпись _____	

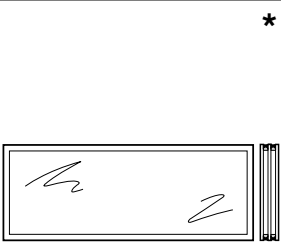

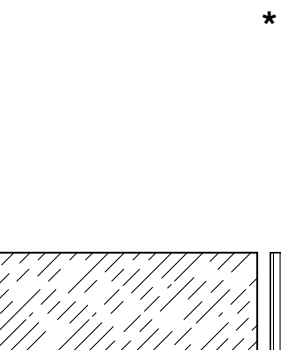
4. Принадлежности для секций ворот

Изделие	Описание	Период производства	№ арт.	Кол-во	Р
	<p>*</p> <p>Указать размер остекления в свету: Ш _____ мм × В _____ мм</p> <p>Тройное остекление из пластмассы, прозрачное, 26 мм, S3</p>	01.07.2009 – 28.02.2013	3095250	ШТ.	31061 /шт.
	<p>*</p> <p>Указать размер остекления в свету: Ш _____ мм × В _____ мм</p> <p>Остекление из пластмассы, строительная глубина 80, прозрачное, 45 мм</p> <p>Двойное остекление, К2 Тройное остекление, К3 Четырехслойное остекление, К4</p>	01.01.2007 – 28.02.2013 01.01.2007 – 28.02.2013 01.01.2007 – 28.02.2013	3095256 3095257 3095258	ШТ.	23008 /шт. 35662 /шт. 48412 /шт.
	<p>*</p> <p>Указать размер остекления в свету: Ш _____ мм × В _____ мм</p> <p>Филенка из полиуретана</p> <p>16 мм, с оттиском Stucco, PU 16 мм, анодированный алюминий, гладкая поверхность, EU 26 мм, анодированный алюминий, гладкая поверхность, XU 26 мм, с оттиском Stucco, FU По образцу RAL _____</p>	09.07.2001 – 30.06.2009 09.07.2001 – 30.06.2009 01.07.2009 – 28.02.2013 09.07.2001 – 28.02.2013	3095234 3095233 3095235 3095236	ШТ.	24062 /шт. 24925 /шт. 32211 /шт. 24925 /шт. + ²

+² Надбавка к цене за филенку предпочтительного цвета и цвета RAL по выбору, см. стр. 156. Укажите номер артикула цвета RAL.

ЗАКАЗ	№ заказчика: _____	№ заказа / комиссия: _____	* Данные с заводской таблички	
			№ заказа: _____	№ ворот: _____
	Заказчик: _____		№ изделия: _____	Тип: _____
	Адрес доставки: _____		Год изготовления: _____	
Дата и город: _____		Печать и подпись _____		

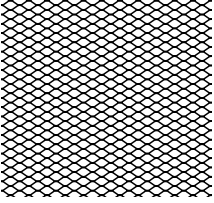
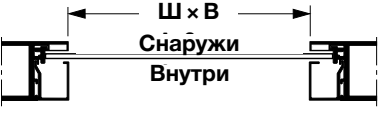
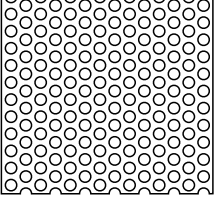
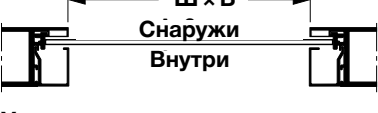

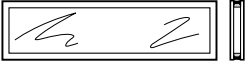
4. Принадлежности для секций ворот

Изделие	Описание	Период производства	№ арт.	Кол-во	Р
	 <p>Указать размер остекления в свету: Ш _____ мм × В _____ мм</p> <p>Тянутая решетка Нержавеющая сталь, SE</p>	01.08.2010 – 28.02.2013	3095230	ШТ. _____	15243 /шт.
	 <p>Указать размер остекления в свету: Ш _____ мм × В _____ мм</p> <p>Перфорированный лист из нержавеющей стали, LB, перфорация 8 мм</p>	09.07.2001 – 28.02.2013	3095231	ШТ. _____	32211 /шт.
	<p>Одинарное остекление из пластмассы, прозрачное, для остекления секции, тип А, 3 мм</p>	09.07.2001 – 29.02.2008	3056315 •	ШТ. _____	5752 /шт.
	<p>Рама типа D для двустенных секций ворот 42 / 20 мм, черного цвета</p>	09.07.2001 – 23.02.2006	3065218 •	ШТ. _____	10354 /шт.
	<p>Двойное остекление из пластмассы, прозрачное / прозрачное, для остекления типа D, 16 мм</p>	09.07.2001 – 28.02.2013	3092754 •	ШТ. _____	4506 /шт.

+² Надбавка к цене за филенку предпочтительного цвета и цвета RAL по выбору, см. стр. 156. Укажите номер артикула цвета RAL.

ЗАКАЗ	№ заказчика: _____	№ заказа / комиссия: _____	* Данные с заводской таблички	
			№ заказа: _____	№ ворот: _____
	Заказчик: _____		№ изделия: _____	Тип: _____
	Адрес доставки: _____		Год изготовления: _____	
	Дата и город: _____		Печать и подпись _____	

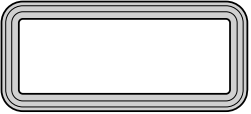
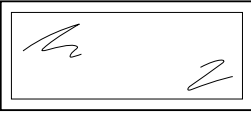
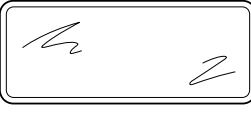



4. Принадлежности для секций ворот

Изделие	Описание	Период производства	№ арт.	Кол-во	Р
	Сэндвичное остекление типа Е, для двустенных секций ворот 42 / 20 мм, пластмассовая рама с двойным прозрачным остеклением из пластмассы, 11 мм	09.07.2001 – 23.02.2006	3057717 •	ШТ. _____	13134 /шт.
	Отлитая под давлением рама для сэндвичного остекления типа А, цвета по образцу RAL 9011, для двустенных секций ворот 42 мм	09.07.2001 – 28.02.2013 01.02.2009 – 28.02.2013	3091301 • 3091302 •	ШТ. _____ _____	14667 /шт. 15339 /шт.
	Двойное остекление из пластмассы, прозрачное, для сэндвичного остекления типа А	09.07.2001 – 29.09.2012 01.03.2012 – 28.02.2013	3089762 • 3090823 •	ШТ. _____ _____	9682 /шт. 9682 /шт.
	Двойное остекление из пластмассы, прозрачное, для сэндвичного остекления типа А, 26 мм	09.07.2001 – 28.02.2013	3090821 •	ШТ. _____	7669 /шт.
	Сэндвичное остекление типа А, для двустенных секций ворот 42 мм, пластмассовая рама с двойным прозрачным остеклением из пластмассы, 33 мм	09.07.2001 – 28.02.2013 01.02.2009 – 28.02.2013	3057711 • 3057712 •	ШТ. _____ _____	9682 /шт. 9682 /шт.

+² Надбавка к цене за филенку предпочтительного цвета и цвета RAL по выбору, см. стр. 156. Укажите номер артикула цвета RAL.

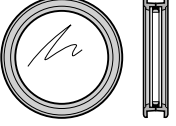
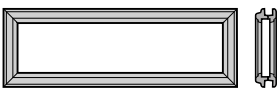
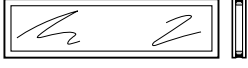
ЗАКАЗ	№ заказчика: _____	№ заказа / комиссия: _____	* Данные с заводской таблички	
	Заказчик: _____	Адрес доставки: _____	№ заказа: _____	№ ворот: _____
	Дата и город: _____	Печать и подпись: _____	№ изделия: _____	Тип: _____
			Год изготовления: _____	

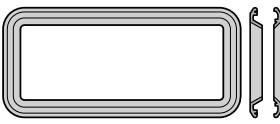
4. Принадлежности для секций ворот

Изделие	Описание	Период производства	№ арт.	Кол-во	Р
	Сэндвичное остекление типа С, для двустенных секций ворот 42 мм, пластмассовая рама с двойным прозрачным остеклением из пластмассы, 31 мм	09.07.2001 – 31.01.2009	3047150 •	ШТ. _____	19844 /шт.
	Пластмассовая рама типа D, для двустенных секций ворот 42 мм, черного цвета для ворот с гофром для ворот без гофра	09.07.2001 – 28.02.2013 01.02.2009 – 28.02.2013	3065217 • 3086141 •	ШТ. _____ _____	10354 /шт. 10354 /шт.
	Двойное остекление из пластмассы, прозрачное / прозрачное, для остекления типа D, 16 мм	09.07.2001 – 28.02.2013	3092754 •	ШТ. _____	4506 /шт.
	Сэндвичное остекление типа Е, для двустенных секций ворот 42 мм, пластмассовая рама с двойным прозрачным остеклением из пластмассы, 33 мм для ворот с гофром для ворот без гофра	09.07.2001 – 28.02.2013 01.02.2009 – 28.02.2013	3057715 • 3057716 •	ШТ. _____ _____	13134 /шт. 13134 /шт.
	Отлитая под давлением рама для сэндвичного остекления типа А, для двустенных секций ворот 80 мм по образцу RAL 9011	01.10.2005 – 28.02.2013	3091312 •	ШТ. _____	13996 /шт.
	Двойное прозрачное остекление из пластмассы для сэндвичного остекления типа А, для двустенных секций ворот 80 мм 43 mm 64 mm	01.10.2005 – 07.03.2012 08.03.2012 – 28.02.2013	3089753 • 3090838 •	ШТ. _____ _____	9682 /шт. 9682 /шт.

+² Надбавка к цене за филленку предпочтительного цвета и цвета RAL по выбору, см. стр. 156. Укажите номер артикула цвета RAL.

ЗАКАЗ	№ заказчика: _____	№ заказа / комиссия: _____	* Данные с заводской таблички	
			№ заказа: _____	№ ворот: _____
	Заказчик: _____		№ изделия: _____	Тип: _____
	Адрес доставки: _____		Год изготовления: _____	
	Дата и город: _____		Печать и подпись _____	

4. Принадлежности для секций ворот

Изделие	Описание	Период производства	№ арт.	Кол-во	Р
	Тройное прозрачное остекление из пластмассы, для сэндвичного остекления типа А, для двустенных секций ворот 80 мм 43 mm 64 mm	01.10.2005 – 07.03.2012 08.03.2012 – 28.02.2013	3089754 • 3090839 •	шт.	
				_____	14763 /шт.
	Четырехслойное прозрачное остекление из пластмассы, для сэндвичного остекления типа А, для двустенных секций ворот 80 мм 43 mm 64 mm	01.10.2005 – 07.03.2012 08.03.2012 – 28.02.2013	3089755 • 3090840 •	шт.	
				_____	19940 /шт.

+² Надбавка к цене за пленку предпочтительного цвета и цвета RAL по выбору, см. стр. 156. Укажите номер артикула цвета RAL.

ЗАКАЗ	№ заказчика: _____	№ заказа / комиссия: _____	* Данные с заводской таблички	
	Заказчик: _____	_____	№ заказа: _____	№ ворот: _____
	Адрес доставки: _____	_____	№ изделия: _____	Тип: _____
	Дата и город: _____	_____	Год изготовления: _____	_____
			Печать и подпись _____	

4. Принадлежности для секций ворот

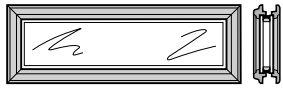
Изделие	Описание	Период производства	№ арт.	Кол-во	Р
	Сэндвичное остекление в сборе Тип А, для двустенных секций ворот 42 мм, отлитая под давлением рама цвета по образцу RAL 9011, двойное прозрачное остекление из пластмассы для ворот с гофром для ворот без гофра	09.07.2001 – 28.02.2013 01.02.2009 – 28.02.2013	3091303 • 3091304 •	ШТ. _____ _____	22433 /шт. 23008 /шт.
	Двойное прозрачное остекление из пластмассы / поликарбоната для ворот с гофром для ворот без гофра	09.07.2001 – 28.02.2013 01.02.2009 – 28.02.2013	3091305 • 3091306 •	_____ _____	24446 /шт. 24925 /шт.
	Сэндвичное остекление в сборе Тип А, для двустенных секций ворот 42 мм, пластмассовая рама, двойное прозрачное остекление из пластмассы для ворот с гофром для ворот без гофра	09.07.2001 – 28.02.2013 01.02.2009 – 28.02.2013	3057711 • 3057712 •	_____ _____	9682 /шт. 9682 /шт.
	Сэндвичное остекление в сборе Тип С, для двустенных секций ворот 42 мм, пластмассовая рама, двойное прозрачное остекление из пластмассы	01.07.2001 – 31.01.2009	3047150 •	_____	19844 /шт.
	Сэндвичное остекление в сборе Тип D, для двустенных секций ворот 42 мм, пластмассовая рама, двойное прозрачное остекление из пластмассы для ворот с гофром для ворот без гофра	09.07.2001 – 28.02.2013 01.02.2009 – 28.02.2013	3087587 • 3087588 •	_____ _____	14380 /шт. 14380 /шт.

+2 Надбавка к цене за пленку предпочтительного цвета и цвета RAL по выбору, см. стр. 156. Укажите номер артикула цвета RAL.

ЗАКАЗ	№ заказчика:	№ заказа / комиссия:	* Данные с заводской таблички	
			№ заказа:	№ ворот:
	Заказчик:		№ изделия:	Тип:
	Адрес доставки:		Год изготовления:	
	Дата и город:		Печать и подпись	

4. Принадлежности для секций ворот

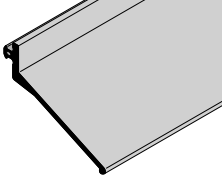
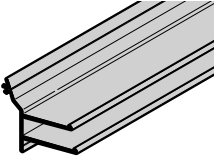
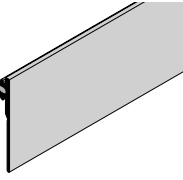
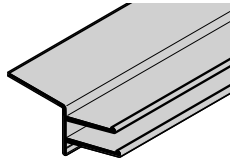
Изделие	Описание	Период производства	№ арт.	Кол-во	Р
	Сэндвичное остекление в сборе Тип Е, для двустенных секций ворот 42 мм, пластмассовая рама, двойное остекление из пластмассы, прозрачное для ворот с гофром для ворот без гофра	09.07.2001 – 28.02.2013 01.02.2009 – 28.02.2013	3057715 • 3057716 •	_____ _____	13134 /шт. 13134 /шт.
	Сэндвичное остекление в сборе Тип А, для двустенных секций ворот 80 мм, отлитая под давлением рама цвета по образцу RAL 9011 с двойным прозрачным остеклением из пластмассы с тройным прозрачным остеклением из пластмассы с четырехслойным прозрачным остеклением из пластмассы	01.10.2005 – 28.02.2013 01.10.2005 – 28.02.2013 01.10.2005 – 28.02.2013	3091309 • 3091310 • 3091311 •	_____ _____ _____	23775 /шт. 28856 /шт. 34032 /шт.
	Уплотнение перемычки HG 004 Длина _____ мм	09.07.2001 – 28.02.2013	3045681	шт. _____	1045 /м
	Уплотнение перемычки ThermoFrame, HG 057 Длина _____ мм (макс. 8000 мм)	01.05.2011 – 28.02.2013	3090368	шт. _____	2493 /м
	Уплотнение перемычки ASR / ASP / HG 051 Длина _____ мм	01.02.2009 – 28.02.2013	3082232	шт. _____	939 /м
	Профиль перемычки ThermoFrame, ASR / ASP / HG 061 Длина _____ мм (макс. 10050 мм)	01.05.2011 – 28.02.2013	3090370	шт. _____	2780 /м

+² Надбавка к цене за пленку предпочтительного цвета и цвета RAL по выбору, см. стр. 156. Укажите номер артикула цвета RAL.

ЗАКАЗ	№ заказчика: _____	№ заказа / комиссия: _____	* Данные с заводской таблички	
	Заказчик: _____	Адрес доставки: _____	№ заказа: _____	№ ворот: _____
	Дата и город: _____	Печать и подпись: _____	№ изделия: _____	Тип: _____
			Год изготовления: _____	

4. Принадлежности для секций ворот

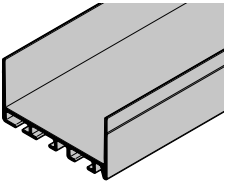
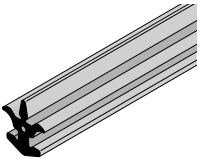
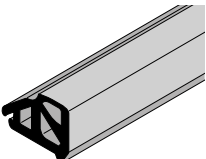
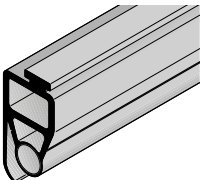
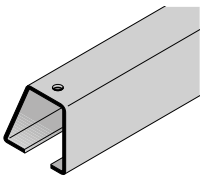
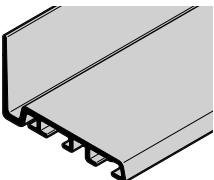
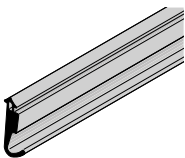
Изделие	Описание	Период производства	№ арт.	Кол-во	Р
	Замыкающий профиль KR009	01.06.2022 –	3100418	ШТ. _____	3355 /м
	Промежуточное уплотнение NF/HG 016 Длина _____ мм	09.07.2001 – 28.02.2013	3045684	ШТ. _____	268 /м
	Промежуточное уплотнение WF/HG 013 Длина _____ мм	09.07.2001 – 28.02.2013	3045685	ШТ. _____	652 /м
	Напольное уплотнение HG 033 Длина _____ мм	09.07.2001 – 28.02.2013	3064443	ШТ. _____	3451 /м
	Приемная шина для напольного уплотнения Длина _____ мм Саморез 3,5 × 9,5, оцинкованный	09.07.2001 – 28.02.2013	3041117 3041298	ШТ. _____ _____	882 /м 13 /шт.
	Напольный профиль, строительная глубина 80 Длина _____ мм (макс. 10050 мм)	01.02.2011 – 28.02.2013	3090371	ШТ. _____	2588 /м
	Уплотнение упора сбоку /HG 014 Длина _____ мм	01.07.2001 – 28.02.2013	3046482	ШТ. _____	594 /м

+² Надбавка к цене за филенку предпочтительного цвета и цвета RAL по выбору, см. стр. 156. Укажите номер артикула цвета RAL.

ЗАКАЗ	№ заказчика: _____	№ заказа / комиссия: _____	* Данные с заводской таблички	
			№ заказа: _____	№ ворот: _____
	Заказчик: _____		№ изделия: _____	Тип: _____
	Адрес доставки: _____		Год изготовления: _____	
	Дата и город: _____		Печать и подпись _____	

4. Принадлежности для секций ворот

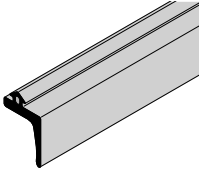
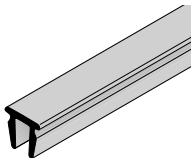
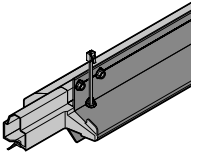
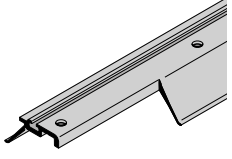
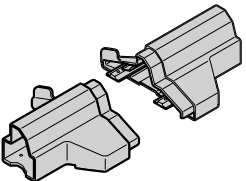
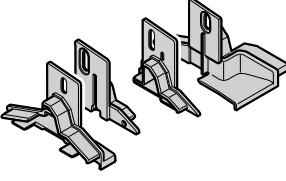
Изделие	Описание	Период производства	№ арт.	Кол-во	Р
	Уплотнение порога для калитки с порогом / HG 040 Длина _____ мм	02.01.2005 – 28.02.2013	3070039	ШТ. _____	939 /м
	Уплотнение двери, снизу, для калитки без порога / HG 039 Длина _____ мм	01.05.2005 – 28.02.2013	3064281	ШТ. _____	777 /м
	Уплотнение порога, снизу, для калитки без порога / HG 037 Длина _____ мм	01.05.2005 – 28.02.2013	3064282	ШТ. _____	863 /м
	* Профиль порога с напольным уплотнением и концевыми деталями цоколя 120 мм, ширина ворот до 5500 мм 140 мм, ширина ворот от 5510 мм	01.05.2005 – 28.02.2013 02.11.2005 – 28.02.2013	3090372 3090374	ШТ. _____ _____	16777 /м 18886 /м
	* Напольное уплотнение для ворот с калиткой, с отверстиями / HG 044 с 6-полюсным системным проводом Длина _____ мм Саморез по металлу 4,2 × 13 мм, с полуцилиндрической головкой и Torx из нерж. стали	01.05.2005 – 28.02.2013	3064283 3065933	ШТ. _____ _____	3547 /м 35 /шт.
	Комплект: концевые детали цоколя для калитки без порога	01.05.2005 – 28.02.2013	3093358 •	ШТ. _____	1102 /шт.
	Комплект: колпачки для цоколя двери и заглушки для ворот с калиткой без порога DIN правый DIN левый	01.05.2005 – 28.02.2013 01.05.2005 – 28.02.2013	3064284 • 3064285 •	ШТ. _____ _____	1102 /шт. 1102 /шт.

+² Надбавка к цене за филенку предпочтительного цвета и цвета RAL по выбору, см. стр. 156. Укажите номер артикула цвета RAL.

ЗАКАЗ	№ заказчика: _____	№ заказа / комиссия: _____	* Данные с заводской таблички	
			№ заказа: _____	№ ворот: _____
	Заказчик: _____		№ изделия: _____	Тип: _____
	Адрес доставки: _____		Год изготовления: _____	
Дата и город: _____		Печать и подпись _____		

4. Принадлежности для секций ворот

Изделие	Описание	Период производства	№ арт.	Кол-во	Р
	Вентиляционные решетки			шт.	
	(0,75...1,5 м) для STE, ALR 40	09.07.2001 – 28.02.2013	3041096 •	_____	2876 /шт.
	(16 мм) для ALR, TAR 40	09.07.2001 – 28.02.2013	3041094 •	_____	2876 /шт.
	(20 мм) для TPU 40	09.07.2001 – 23.02.2006	3055464 •	_____	2876 /шт.
	(26 мм) для ALR, TAR 40	09.07.2001 – 28.02.2013	3046722 •	_____	2876 /шт.
	(42 мм) для SPU, APU, TAP 40	09.07.2001 – 28.02.2013	3041072 •	_____	2876 /шт.
	Крышка-затворка	09.07.2001 – 28.02.2013	3021556 •	шт. _____	4026 /шт.

+² Надбавка к цене за пленку предпочтительного цвета и цвета RAL по выбору, см. стр. 156. Укажите номер артикула цвета RAL.

ЗАКАЗ	№ заказчика: _____	№ заказа / комиссия: _____	* Данные с заводской таблички	
			№ заказа: _____	№ ворот: _____
	Заказчик: _____		№ изделия: _____	Тип: _____
	Адрес доставки: _____		Год изготовления: _____	
	Дата и город: _____		Печать и подпись _____	

5. Фурнитура для секций ворот

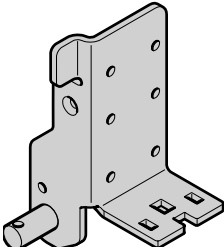
Изделие	Описание	Период производства	№ арт.	Кол-во	Р
	<p>* Насадной элемент для направляющих N, ND, NS, NB, L, LD Вес полотна ворот до 400 кг</p>			шт.	
	<p>справа, оцинкованное исполнение</p>	09.07.2001 – 28.02.2013	3040503	• _____	4314 /шт.
	<p>слева, оцинкованное исполнение</p>	09.07.2001 – 28.02.2013	3040504	• _____	4314 /шт.
	<p>Саморез по металлу А 6,5 × 20, GEOMET</p>		3095154	• _____	31 /шт.
	<p>справа, оцинкованное исполнение</p>	01.03.2013 –	3063631	• _____	7094 /шт.
	<p>слева, оцинкованное исполнение</p>	01.03.2013 –	3063632	• _____	7094 /шт.
	<p>Комплект: роликдержатель, ходовой ролик и шплинт предварительно смонтированы</p>				
	<p>справа, оцинкованное исполнение</p>	01.03.2013 –	3063635	• _____	7573 /шт.
	<p>слева, оцинкованное исполнение</p>	01.03.2013 –	3063636	• _____	7573 /шт.
	<p>Комплект: роликдержатель усиленный, ходовой ролик и шплинт предварительно смонтированы</p>				
	<p>справа, оцинкованное исполнение</p>	01.03.2013 –	3063647	• _____	13038 /шт.
	<p>слева, оцинкованное исполнение</p>	01.03.2013 –	3063648	• _____	13038 /шт.
<p>Комплект: роликдержатель усиленный, улавливающее устройство, ходовой ролик и шплинт предварительно смонтированы</p>					
<p>справа, нержавеющая сталь</p>	09.07.2001 – 28.02.2013	3072267	• _____	9587 /шт.	
<p>слева, нержавеющая сталь</p>	09.07.2001 – 28.02.2013	3072268	• _____	9587 /шт.	
<p>Саморез по металлу А 6,5 × 19, нержавеющая сталь</p>		3095155	• _____	182 /шт.	
<p>справа, нержавеющая сталь</p>	01.03.2013 –	3063641	• _____	17543 /шт.	
<p>слева, нержавеющая сталь</p>	01.03.2013 –	3063642	• _____	17543 /шт.	
<p>Роликдержатель усиленный, ходовой ролик и шплинт предварительно смонтированы</p>					
<p>справа, нержавеющая сталь</p>	01.03.2013 –	3063645	• _____	22912 /шт.	
<p>слева, нержавеющая сталь</p>	01.03.2013 –	3063646	• _____	22912 /шт.	
<p>Роликдержатель усиленный, улавливающее устройство, ходовой ролик и шплинт предварительно смонтированы</p>					

ЗАКАЗ	№ заказчика: _____		№ заказа / комиссия: _____		* Данные с заводской таблички	
					№ заказа:	№ ворот:
	Заказчик: _____				№ изделия:	Тип:
	Адрес доставки: _____				Год изготовления:	
	Дата и город: _____				Печать и подпись	

5. Фурнитура для секций ворот

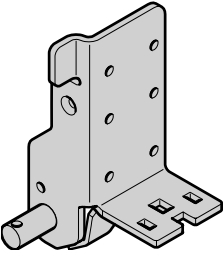
Изделие	Описание	Период производства	№ арт.	Кол-во	Р
	<p>* Насадной элемент, усиленный для направляющих N, ND, NS, NB, L, LD Вес полотна ворот от 401 кг</p>			шт.	
	<p>справа, оцинкованное исполнение слева, оцинкованное исполнение</p>	<p>09.07.2001 – 28.02.2013 09.07.2001 – 28.02.2013</p>	<p>3044676 • 3044677 •</p>	<p>_____ _____</p>	<p>4410 /шт. 4410 /шт.</p>
	<p>Саморез по металлу А 6,5 × 20, GEOMET</p>		<p>3095154 •</p>	<p>_____</p>	<p>31 /шт.</p>
	<p>справа, оцинкованное исполнение слева, оцинкованное исполнение</p>	<p>01.03.2013 – 01.03.2013 –</p>	<p>3063637 • 3063638 •</p>	<p>_____ _____</p>	<p>7669 /шт. 7669 /шт.</p>
	<p>Комплект: роликдержатель, ходовой ролик и шплинт предварительно смонтированы</p>				
	<p>справа, оцинкованное исполнение слева, оцинкованное исполнение</p>	<p>01.03.2013 – 01.03.2013 –</p>	<p>3063654 • 3063653 •</p>	<p>_____ _____</p>	<p>13134 /шт. 13134 /шт.</p>
	<p>Комплект: роликдержатель усиленный, улавливающее устройство, ходовой ролик и шплинт предварительно смонтированы</p>				
	<p>справа, нержавеющая сталь слева, нержавеющая сталь</p>	<p>09.07.2001 – 28.02.2013 09.07.2001 – 28.02.2013</p>	<p>3072269 • 3072270 •</p>	<p>_____ _____</p>	<p>12079 /шт. 12079 /шт.</p>
	<p>Саморез по металлу А 6,5 × 19, нержавеющая сталь</p>		<p>3095155 •</p>	<p>_____</p>	<p>182 /шт.</p>
	<p>справа, нержавеющая сталь слева, нержавеющая сталь</p>	<p>09.07.2001 – 28.02.2013 09.07.2001 – 28.02.2013</p>	<p>3063656 • 3063655 •</p>	<p>_____ _____</p>	<p>25404 /шт. 25404 /шт.</p>
<p>Комплект: роликдержатель усиленный, улавливающее устройство, ходовой ролик и шплинт предварительно смонтированы</p>					

ЗАКАЗ	№ заказчика:	№ заказа / комиссия:	* Данные с заводской таблички	
	Заказчик:	Адрес доставки:	№ заказа:	№ ворот:
	Дата и город:		№ изделия:	Тип:
			Год изготовления:	
			Печать и подпись:	

5. Фурнитура для секций ворот

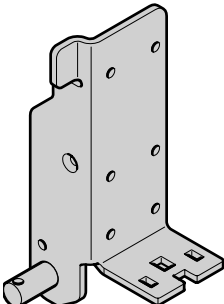
Изделие	Описание	Период производства	№ арт.	Кол-во	Р
	<p>* Насадной элемент для направляющих H, HD, HS, HU, HB, V, VU, VS, VB, NH Вес полотна ворот до 400 кг</p>			шт.	
	<p>справа, оцинкованное исполнение слева, оцинкованное исполнение</p>	<p>09.07.2001 – 28.02.2013 09.07.2001 – 28.02.2013</p>	<p>3040793 • 3040794 •</p>	<p>_____</p>	<p>4506 /шт. 4506 /шт.</p>
	<p>Саморез по металлу А 6,5 × 20, GEOMET</p>		<p>3095154 •</p>	<p>_____</p>	<p>31 /шт.</p>
	<p>справа, оцинкованное исполнение слева, оцинкованное исполнение</p>	<p>01.03.2013 – 01.03.2013 –</p>	<p>3063633 • 3063634 •</p>	<p>_____</p>	<p>7286 /шт. 7286 /шт.</p>
	<p>Комплект: роликoderжатель, ходовой ролик и шплинт предварительно смонтированы</p>				
	<p>справа, оцинкованное исполнение слева, оцинкованное исполнение</p>	<p>01.03.2013 – 01.03.2013 –</p>	<p>3065836 • 3065837 •</p>	<p>_____</p>	<p>7765 /шт. 7765 /шт.</p>
	<p>Роликoderжатель усиленный, ходовой ролик и шплинт предварительно смонтированы</p>				
	<p>справа, нержавеющая сталь слева, нержавеющая сталь</p>	<p>09.07.2001 – 28.02.2013 09.07.2001 – 28.02.2013</p>	<p>3072271 • 3072272 •</p>	<p>_____</p>	<p>10833 /шт. 10833 /шт.</p>
	<p>Саморез по металлу А 6,5 × 19, нержавеющая сталь</p>		<p>3095155 •</p>	<p>_____</p>	<p>182 /шт.</p>
	<p>справа, нержавеющая сталь слева, нержавеющая сталь</p>	<p>01.03.2013 – 01.03.2013 –</p>	<p>3063643 • 3063644 •</p>	<p>_____</p>	<p>18790 /шт. 18790 /шт.</p>
<p>Комплект: роликoderжатель усиленный, улавливающее устройство, ходовой ролик и шплинт предварительно смонтированы</p>					



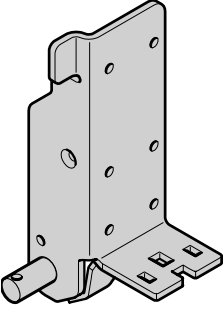
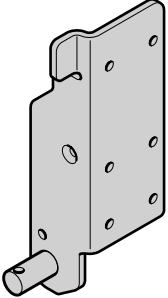

ЗАКАЗ	№ заказчика: _____	№ заказа / комиссия: _____	* Данные с заводской таблички	
			№ заказа: _____	№ ворот: _____
	Заказчик: _____		№ изделия: _____	Тип: _____
	Адрес доставки: _____		Год изготовления: _____	
	Дата и город: _____		Печать и подпись _____	

5. Фурнитура для секций ворот

Изделие	Описание	Период производства	№ арт.	Кол-во	Р
	<p>* Насадной элемент, усиленный для направляющих H, HD, HS, HU, HB, V, VU, VS, VB, NH Вес полотна ворот от 401 кг</p>			шт.	
	<p>справа, оцинкованное исполнение слева, оцинкованное исполнение</p>	09.07.2001 – 28.02.2013 09.07.2001 – 28.02.2013	3044684 • 3044685 •	_____	4793 /шт. 4793 /шт.
	<p>Саморез по металлу А 6,5 × 20, GEOMET</p>		3095154 •	_____	31 /шт.
	<p>справа, оцинкованное исполнение слева, оцинкованное исполнение</p>	01.03.2013 – 01.03.2013 –	3063639 • 3063640 •	_____	8053 /шт. 8053 /шт.
	<p>Комплект: роликдержатель, ходовой ролик и шплинт предварительно смонтированы</p>				
	<p>справа, нержавеющая сталь слева, нержавеющая сталь</p>	09.07.2001 – 28.02.2013 09.07.2001 – 28.02.2013	3072273 • 3072274 •	_____	13134 /шт. 13134 /шт.
	<p>Саморез по металлу А 6,5 × 19, нержавеющая сталь</p>		3095155 •	_____	182 /шт.
	<p>справа, нержавеющая сталь слева, нержавеющая сталь</p>	01.03.2013 – 01.03.2013 –	3063651 • 3063652 •	_____	21090 /шт. 21090 /шт.
	<p>Комплект: роликдержатель усиленный, ходовой ролик и шплинт предварительно смонтированы</p>				
		<p>* Насадной элемент, тип S (HV2) для направляющих HG, RG, WG, KG, TG, MG Стандартное исполнение</p>			шт.
<p>справа, оцинкованное исполнение слева, оцинкованное исполнение</p>		01.07.2005 – 28.02.2013 01.07.2005 – 28.02.2013	3065275 • 3065276 •	_____	4506 /шт. 4506 /шт.
<p>Саморез по металлу А 6,5 × 20, GEOMET</p>			3095154 •	_____	31 /шт.

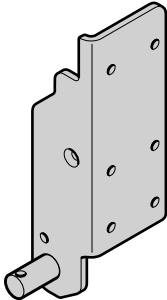
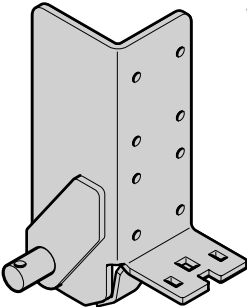
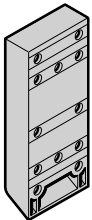
ЗАКАЗ	№ заказчика:	№ заказа / комиссия:	* Данные с заводской таблички	
			№ заказа:	№ ворот:
	Заказчик:		№ изделия:	Тип:
	Адрес доставки:		Год изготовления:	
	Дата и город:		Печать и подпись	

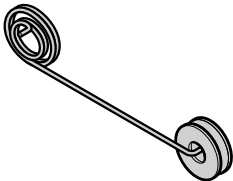
5. Фурнитура для секций ворот

Изделие	Описание	Период производства	№ арт.	Кол-во	Р
	<p>* Насадной элемент, тип S (HV3) для направляющих HG, RG, WG, KG, TG, MG</p> <p>Специальное исполнение для низко расположенного пружинного вала с поворотным запирающим устройством и нестандартной высотой</p> <p>справа, оцинкованное исполнение слева, оцинкованное исполнение</p> <p>Саморез по металлу А 6,5 × 20, GEOMET</p>	<p>01.07.2005 – 28.02.2013 01.07.2005 – 28.02.2013</p>	<p>3089806 • 3089805 • 3095154 •</p>	<p>шт. _____ _____ _____</p>	<p>6806 /шт. 6806 /шт. 31 /шт.</p>
	<p>* Насадной элемент, усиленный для строительной глубины 80 с навальным приводом</p> <p>справа, оцинкованное исполнение слева, оцинкованное исполнение</p> <p>Саморез по металлу А 6,5 × 75, GEOMET</p>	<p>01.07.2005 – 28.02.2013 01.07.2005 – 28.02.2013</p>	<p>3065270 • 3065269 • 3062892 •</p>	<p>шт. _____ _____ _____</p>	<p>7286 /шт. 7286 /шт. 94 /шт.</p>
	<p>Основание с изолирующим слоем для TPU 40</p>	<p>09.07.2001 – 23.02.2006</p>	<p>3054868 •</p>	<p>шт. _____</p>	<p>681 /шт.</p>
	<p>Распорное и стопорное кольцо для болта для троса (2 шт.)</p>	<p>09.07.2001 – 28.02.2013</p>	<p>3046587 •</p>	<p>шт. _____</p>	<p>345 /шт.</p>
	<p>Витая изгибная пружина</p> <p>справа слева</p>	<p>09.07.2001 – 28.02.2013 09.07.2001 – 28.02.2013</p>	<p>3055306 • 3055307 •</p>	<p>шт. _____ _____</p>	<p>1869 /шт. 1869 /шт.</p>
	<p>Приемная деталь для витой изгибной пружины</p>	<p>09.07.2001 – 28.02.2013</p>	<p>3055304 •</p>	<p>шт. _____</p>	<p>479 /шт.</p>

ЗАКАЗ	№ заказчика: _____	№ заказа / комиссия: _____	* Данные с заводской таблички	
			№ заказа: _____	№ ворот: _____
	Заказчик: _____		№ изделия: _____	Тип: _____
	Адрес доставки: _____		Год изготовления: _____	
	Дата и город: _____		Печать и подпись: _____	

5. Фурнитура для секций ворот

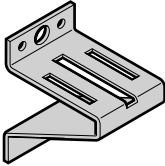
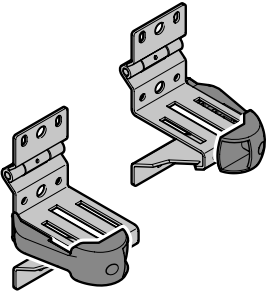
Изделие	Описание	Период производства	№ арт.	Кол-во	Р
	Роликовая опора, сверху, RB001			шт.	
	оцинкованное исполнение Саморез по металлу А 6,5 × 20, GEOMET	09.07.2001 – 28.02.2013	3093585 •	_____	939 /шт.
			3095154 •	_____	31 /шт.
	справа , оцинкованное исполнение	01.03.2013 –	3094003 •	_____	3643 /шт.
	слева , оцинкованное исполнение	01.03.2013 –	3094001 •	_____	3643 /шт.
	Комплект: роликдержатель, ходовой ролик и шплинт предварительно смонтированы				
	справа , оцинкованное исполнение	01.03.2013 –	3094007 •	_____	3259 /шт.
	слева , оцинкованное исполнение	01.03.2013 –	3094005 •	_____	3259 /шт.
	Комплект: роликдержатель усиленный, ходовой ролик и шплинт предварительно смонтированы				
	из нержавеющей стали Саморез по металлу А 6,5 × 19, нержавеющая сталь	09.07.2001 – 28.02.2013	3093586 •	_____	2876 /шт.
		3095155 •	_____	182 /шт.	
справа , нержавеющая сталь	01.03.2013 –	3094004 •	_____	9970 /шт.	
слева , нержавеющая сталь	01.03.2013 –	3094002 •	_____	9970 /шт.	
Комплект: роликдержатель, ходовой ролик и шплинт предварительно смонтированы					
справа , нержавеющая сталь	01.03.2013 –	3094008 •	_____	10737 /шт.	
слева , нержавеющая сталь	01.03.2013 –	3094006 •	_____	10737 /шт.	
Комплект: роликдержатель усиленный, ходовой ролик и шплинт предварительно смонтированы					
	Роликовая опора, тип 6 для НУ/ВУ, с отклоняющим устройством для троса, RB006			шт.	
	оцинкованное исполнение Саморез по металлу А 6,5 × 20, GEOMET	09.07.2001 – 28.02.2013	3095192 •	_____	1869 /шт.
			3095154 •	_____	31 /шт.
	из нержавеющей стали	09.07.2001 – 28.02.2013	3095193 •	_____	4026 /шт.
	Саморез по металлу А 6,5 × 19, нержавеющая сталь		3095155 •	_____	182 /шт.

ЗАКАЗ	№ заказчика: _____		№ заказа / комиссия: _____		* Данные с заводской таблички	
					№ заказа: _____	
					№ ворот: _____	
	Заказчик: _____		№ изделия: _____		Тип: _____	
	Адрес доставки: _____		Год изготовления: _____			
Дата и город: _____		Печать и подпись _____				

5. Фурнитура для секций ворот

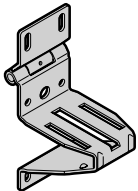
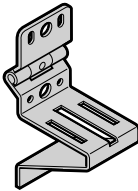
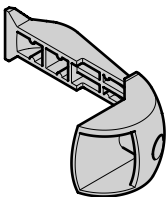
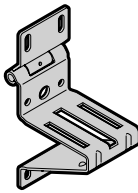
Изделие	Описание	Период производства	№ арт.	Кол-во	Р
	Роликовая опора, тип 6, FP для HU/VU, RB014 оцинкованное исполнение Саморез по металлу А 6,5 × 20, GEOMET	09.07.2001 – 28.02.2013	3091372 •	ШТ. _____	2972 /шт.
			3095154 •	_____	31 /шт.
	из нержавеющей стали Саморез по металлу А 6,5 × 19, нержавеющая сталь	09.07.2001 – 28.02.2013	3091373 •	_____	4793 /шт.
			3095155 •	_____	182 /шт.
	Распорная пластина роликовой опоры	09.07.2001 – 28.02.2013	3080123 •	_____	220 /шт.
	Роликовая опора, тип 6, RB006 оцинкованное исполнение Для калитки без порога, ворота шириной от 5510 мм, оцинкованная Саморез по металлу А 6,5 × 20, GEOMET	09.07.2001 – 28.02.2013	3093587 •	ШТ. _____	1438 /шт.
		02.11.2005 – 28.02.2013	3093589 •	_____	1764 /шт.
			3095154 •	_____	31 /шт.
	из нержавеющей стали Для калитки без порога, ворота шириной от 5510 мм, нерж. сталь	09.07.2001 – 28.02.2013	3093588 •	_____	3451 /шт.
		02.11.2005 – 28.02.2013	3093590 •	_____	6135 /шт.
	Саморез по металлу А 6,5 × 19, нержавеющая сталь		3095155 •	_____	182 /шт.
	Отклоняющее устройство для троса, для HU/VU (для 4 роликовых опор)	01.04.2015 –	3093857 •	ШТ. _____	1869 /шт.
	Роликовая опора, тип 6 FP, RB010 оцинкованное исполнение Саморез по металлу А 6,5 × 20, GEOMET	01.02.2009 – 28.02.2013	3080083 •	ШТ. _____	987 /шт.
			3095154 •	_____	31 /шт.
	из нержавеющей стали Саморез по металлу А 6,5 × 19, нержавеющая сталь	01.02.2009 – 28.02.2013	3080084 •	_____	5560 /шт.
			3095155 •	_____	182 /шт.
	Распорная пластина роликовой опоры	01.02.2009 – 28.02.2013	3080123 •	_____	220 /шт.

ЗАКАЗ	№ заказчика: _____	№ заказа / комиссия: _____	* Данные с заводской таблички	
			№ заказа: _____	№ ворот: _____
	Заказчик: _____		№ изделия: _____	Тип: _____
	Адрес доставки: _____		Год изготовления: _____	
	Дата и город: _____		Печать и подпись: _____	

5. Фурнитура для секций ворот

Изделие	Описание	Период производства	№ арт.	Кол-во	Р
	Основание для роликовой опоры			шт.	
	справа , оцинкованное исполнение	09.07.2001 – 28.02.2013	3041156 •	_____	1438 /шт.
	слева , оцинкованное исполнение	09.07.2001 – 28.02.2013	3041157 •	_____	1438 /шт.
	Саморез по металлу А 6,5 × 16, GEOMET		3095152 •	_____	31 /шт.
	Винт с полукруглой головкой М6 × 16, оцинкованный		3001431 •	_____	33 /шт.
	Шестигранная гайка М6 со стопорным кольцом и фланцем, оцинкованная		3001660 •	_____	21 /шт.
	справа , нержавеющая сталь	09.07.2001 – 28.02.2013	3043323 •	_____	2109 /шт.
	слева , нержавеющая сталь	09.07.2001 – 28.02.2013	3043322 •	_____	2109 /шт.
	Саморез по металлу А 6,5 × 16, нержавеющая сталь		3095153 •	_____	173 /шт.
	Винт с полукруглой головкой М6 × 14, нерж. сталь		3073210 •	_____	35 /шт.
Шестигранная гайка М6 со стопорным кольцом и фланцем, нерж. сталь		3054418 •	_____	22 /шт.	
	Роликовая опора, строительная глубина 80, RB008			шт.	
	оцинкованное исполнение	01.10.2005 – 28.02.2013	3062244 •	_____	2588 /шт.
	из нержавеющей стали	01.10.2005 – 28.02.2013	3089780 •	_____	6327 /шт.
	Саморез по металлу А 6,5 × 75, GEOMET		3062892 •	_____	94 /шт.

ЗАКАЗ	№ заказчика: _____		№ заказа / комиссия: _____		* Данные с заводской таблички	
					№ заказа: _____	№ ворот: _____
	Заказчик: _____				№ изделия: _____	Тип: _____
	Адрес доставки: _____				Год изготовления: _____	
	Дата и город: _____				Печать и подпись _____	

5. Фурнитура для секций ворот

Изделие	Описание	Период производства	№ арт.	Кол-во	Р
	Основание для роликовой опоры, строительная глубина 80			шт.	
	справа , оцинкованное исполнение	01.10.2005 – 28.02.2013	3072435 •	_____	2493 /шт.
	слева , оцинкованное исполнение	01.10.2005 – 28.02.2013	3072434 •	_____	2493 /шт.
	Саморез по металлу А 6,5 × 75, GEOMET		3062892 •	_____	94 /шт.
	Винт с полукруглой головкой М6 × 16, оцинкованный		3001431 •	_____	33 /шт.
	Шестигранная гайка М6 со стопорным кольцом и фланцем, оцинкованная		3001660 •	_____	21 /шт.
	справа , нержавеющая сталь	01.10.2005 – 28.02.2013	3089783 •	_____	4410 /шт.
	слева , нержавеющая сталь	01.10.2005 – 28.02.2013	3089782 •	_____	4410 /шт.
	Саморез по металлу А 6,5 × 75, GEOMET		3062892 •	_____	94 /шт.
	Винт с полукруглой головкой М6 × 14, нерж. сталь		3073210 •	_____	35 /шт.
Шестигранная гайка М6 со стопорным кольцом и фланцем, нерж. сталь		3054418 •	_____	22 /шт.	



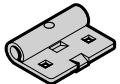

ЗАКАЗ	№ заказчика: _____		№ заказа / комиссия: _____		* Данные с заводской таблички	
	Заказчик: _____		Адрес доставки: _____		№ заказа: _____	
	Дата и город: _____		Печать и подпись: _____		№ ворот: _____	
					№ изделия: _____	
					Тип: _____	
				Год изготовления: _____		

5. Фурнитура для секций ворот

Изделие	Описание	Период производства	№ арт.	Кол-во	Р
	Роликдержатель, RH002			шт.	
	оцинкованное исполнение	09.07.2001 – 28.02.2013	3039948 •	_____	661 /шт.
	Строительная глубина 42, слева, оцинкованное исполнение	01.03.2013 –	3046920 •	_____	2684 /шт.
	Строительная глубина 42, справа, оцинкованное исполнение	01.03.2013 –	3046921 •	_____	2684 /шт.
	Комплект: ходовой ролик и шплинт предварительно смонтированы				
	Усиленный, оцинкованный	09.07.2001 – 28.02.2013	3054772 •	_____	1170 /шт.
	Строительная глубина 42, усиленный, слева, оцинкованное исполнение	01.03.2013 –	3055444 •	_____	3164 /шт.
	Строительная глубина 42, усиленный, справа, оцинкованное исполнение	01.03.2013 –	3055447 •	_____	3164 /шт.
	Комплект: ходовой ролик и шплинт предварительно смонтированы				
	Винт с полукруглой головкой М6 × 14, оцинкованный		3086084 •	_____	22 /шт.
	Шестигранная гайка М6 со стопорным кольцом и фланцем, оцинкованная		3001660 •	_____	21 /шт.
	из нержавеющей стали	09.07.2001 – 28.02.2013	3040124 •	_____	2013 /шт.
	Строительная глубина 42, усиленный, слева, нержавеющая сталь	01.03.2013 –	3055445 •	_____	7765 /шт.
Строительная глубина 42, усиленный, справа, нержавеющая сталь	01.03.2013 –	3055448 •	_____	7765 /шт.	
Комплект: ходовой ролик и шплинт предварительно смонтированы					
Усиленный, нерж. сталь	09.07.2001 – 28.02.2013	3054797 •	_____	2780 /шт.	
Винт с полукруглой головкой М6 × 14, нерж. сталь		3073210 •	_____	35 /шт.	
Шестигранная гайка М6 со стопорным кольцом и фланцем, нерж. сталь		3054418 •	_____	22 /шт.	

ЗАКАЗ	№ заказчика: _____		№ заказа / комиссия: _____		* Данные с заводской таблички	
					№ заказа: _____	№ ворот: _____
	Заказчик: _____				№ изделия: _____	Тип: _____
	Адрес доставки: _____				Год изготовления: _____	
	Дата и город: _____				Печать и подпись _____	

5. Фурнитура для секций ворот

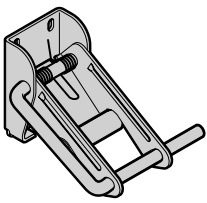
Изделие	Описание	Период производства	№ арт.	Кол-во	Р
	Роликодержатель, RH015 Усиленный, оцинкованный Строительная глубина 67 Строительная глубина 80	01.04.2014 – 01.06.2006 – 28.02.2013	3097002 • 3097002 •	шт. _____ _____	1313 /шт. 1313 /шт.
	Роликодержатель, RH016 оцинкованный, широкий вариант Строительная глубина 80	01.06.2006 – 28.02.2013	3065327 •	шт. _____	3451 /шт.
	Роликодержатель снизу, тип S оцинкованное исполнение Саморез по металлу А 6,5 × 20, GEOMET Комплект: 2 ходовых ролика и шплинт предварительно смонтированы	01.07.2005 – 28.02.2013 01.03.2013 –	3065277 • 3095154 • 3065427 •	шт. _____ _____ _____	949 /шт. 31 /шт. 5848 /шт.
	Роликодержатель, тип S, RH014 оцинкованное исполнение Саморез по металлу А 6,5 × 20, GEOMET	01.07.2005 – 28.02.2013	3065278 • 3095154 •	шт. _____ _____	939 /шт. 31 /шт.
	Роликодержатель сверху, KR003 для направляющих N, ND, NS справа , оцинкованное исполнение слева , оцинкованное исполнение Саморез по металлу А 6,5 × 20, GEOMET справа , нержавеющая сталь слева , нержавеющая сталь Саморез по металлу А 6,5 × 19, нержавеющая сталь справа , нержавеющая сталь слева , нержавеющая сталь Комплект: ходовой ролик и шплинт предварительно смонтированы	09.07.2001 – 28.02.2013 09.07.2001 – 28.02.2013 09.07.2001 – 28.02.2013 09.07.2001 – 28.02.2013 01.03.2013 – 01.03.2013 –	3094454 • 3094453 • 3095154 • 3094456 • 3094455 • 3095155 • 3094494 • 3094493 •	шт. _____ _____ _____ _____ _____ _____ _____ _____	3739 /шт. 3739 /шт. 31 /шт. 10258 /шт. 10258 /шт. 182 /шт. 15243 /шт. 15243 /шт.

ЗАКАЗ	№ заказчика: _____	№ заказа / комиссия: _____	* Данные с заводской таблички	
			№ заказа: _____	№ ворот: _____
	Заказчик: _____		№ изделия: _____	Тип: _____
	Адрес доставки: _____		Год изготовления: _____	
Дата и город: _____		Печать и подпись _____		

5. Фурнитура для секций ворот

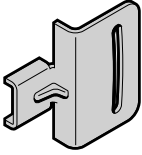
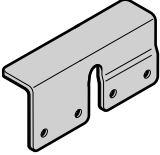
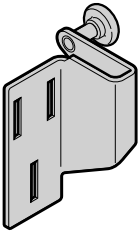
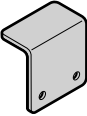
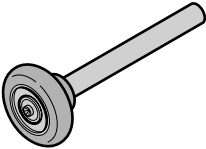
Изделие	Описание	Период производства	№ арт.	Кол-во	Р
	Упорная консоль для направляющих N, ND, NS Винт с плоской головкой М8 × 13 Шестигранная гайка М8 с угловым фланцем	09.07.2001 – 28.02.2013	3043209 • 3043106 • 3018270 •	шт. _____ _____ _____	671 /шт. 31 /шт. 33 /шт.
	Защита от наката 63 × 32 × 122,5 справа , оцинкованное исполнение слева , оцинкованное исполнение Саморез по металлу А 6,5 × 16, GEOMET справа , нержавеющая сталь слева , нержавеющая сталь Саморез по металлу А 6,5 × 16, нержавеющая сталь	09.07.2001 – 28.02.2013 09.07.2001 – 28.02.2013 09.07.2001 – 28.02.2013 09.07.2001 – 28.02.2013	3041159 • 3041160 • 3095152 • 3072692 • 3072691 • 3095153 •	шт. _____ _____ _____ _____ _____ _____	930 /шт. 930 /шт. 31 /шт. 2493 /шт. 2493 /шт. 173 /шт.
	Роликодержатель сверху, RH009 для направляющих L, LD справа , оцинкованное исполнение слева , оцинкованное исполнение Саморез по металлу А 6,5 × 20, GEOMET справа , нержавеющая сталь слева , нержавеющая сталь Саморез по металлу А 6,5 × 19, нержавеющая сталь	09.07.2001 – 28.02.2013 09.07.2001 – 28.02.2013 09.07.2001 – 28.02.2013 09.07.2001 – 28.02.2013	3054716 • 3054715 • 3095154 • 3072456 • 3072457 • 3095155 •	шт. _____ _____ _____ _____ _____ _____	4985 /шт. 4985 /шт. 31 /шт. 12750 /шт. 12750 /шт. 182 /шт.
	Защита от наката 63 × 32 × 60 оцинкованное исполнение из нержавеющей стали	09.07.2001 – 28.02.2013 09.07.2001 – 28.02.2013	3041158 • 3043321 •	шт. _____ _____	614 /шт. 671 /шт.
	Ходовой ролик, тип К (шарикоподшипник) (шарикоподшипник), нерж. сталь	09.07.2001 – 28.02.2013 09.07.2001 – 28.02.2013	3039964 • 3053384 •	шт. _____ _____	1438 /шт. 4506 /шт.

ЗАКАЗ	№ заказчика: _____		№ заказа / комиссия: _____		* Данные с заводской таблички	
					№ заказа: _____	№ ворот: _____
	Заказчик: _____				№ изделия: _____	Тип: _____
	Адрес доставки: _____				Год изготовления: _____	
	Дата и город: _____				Печать и подпись _____	

5. Фурнитура для секций ворот

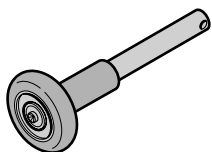
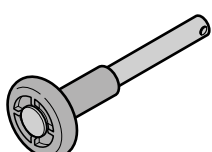
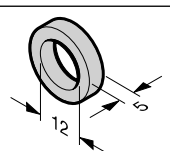
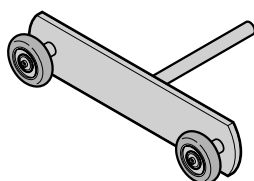
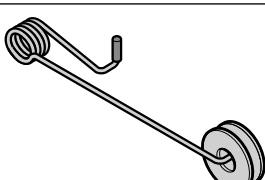
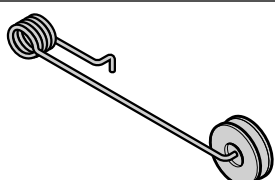
Изделие	Описание	Период производства	№ арт.	Кол-во	Р
	Ходовой ролик (шарикоподшипник и отверстие под шплинт)			шт.	
	Тип KS, оцинкованный	09.07.2001 – 28.02.2013	3040122 •	_____	2013 /шт.
	Тип KS, нержавеющая сталь	09.07.2001 – 28.02.2013	3053385 •	_____	4889 /шт.
	Тип KS-14 для строительной глубины 80 с навальным приводом	01.06.2006 – 28.02.2013	3065807 •	_____	1102 /шт.
	Шплинт 4 × 18, оцинкованный		3024784 •	_____	15 /шт.
Шплинт 4 × 18, нерж. сталь		3090233 •	_____	63 /шт.	
	Ходовой ролик, тип G (подшипник скольжения)	09.07.2001 – 28.02.2013	3041112 •	шт.	1217 /шт.
	Ходовой ролик, тип GS (подшипник скольжения и отверстие под шплинт)	09.07.2001 – 28.02.2013	3041113 •	шт.	1217 /шт.
Шплинт 4 × 18		3024784 •	_____	15 /шт.	
	Дистанционное кольцо для ходового ролика	09.07.2001 – 28.02.2013	3042465 •	шт.	76 /шт.
	Сдвоенные ходовые ролики			шт.	
	оцинкованное исполнение	09.07.2001 – 28.02.2013	3055174 •	_____	2876 /шт.
	из нержавеющей стали	09.07.2001 – 28.02.2013	3055326 •	_____	6806 /шт.
оцинкованное исполнение для строительной глубины 80 с навальным приводом	01.06.2006 – 28.02.2013	3062261 •	_____	5944 /шт.	
	Торсионная пружина для секций ворот высотой TH < 625 мм	09.07.2001 – 28.02.2013	3055463 •	шт.	2780 /шт.
	Торсионная пружина для секций ворот высотой TH ≥ 625 мм	09.07.2001 – 28.02.2013	3055462 •	шт.	2588 /шт.

ЗАКАЗ	№ заказчика: _____	№ заказа / комиссия: _____	* Данные с заводской таблички	
			№ заказа: _____	№ ворот: _____
	Заказчик: _____		№ изделия: _____	Тип: _____
	Адрес доставки: _____		Год изготовления: _____	
	Дата и город: _____		Печать и подпись _____	

5. Фурнитура для секций ворот

Изделие	Описание	Период производства	№ арт.	Кол-во	Р
	Шарнир, тип 4, SA004			шт.	
	оцинкованное исполнение	09.07.2001 – 28.02.2013	3040030 •	_____	661 /шт.
	Для калитки без порога, ворота шириной от 5510 мм, оцинкованный	02.11.2005 – 28.02.2013	3065446 •	_____	1256 /шт.
	Саморез по металлу А 6,5 × 16, GEOMET		3095152 •	_____	31 /шт.
	из нержавеющей стали	09.07.2001 – 28.02.2013	3040033 •	_____	1764 /шт.
	Для калитки без порога, ворота шириной от 5510 мм, нерж. сталь	02.11.2005 – 28.02.2013	3065920 •	_____	3068 /шт.
Саморез по металлу А 6,5 × 16, нержавеющая сталь		3095153 •	_____	173 /шт.	

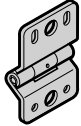
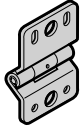

ЗАКАЗ	№ заказчика: _____		№ заказа / комиссия: _____		* Данные с заводской таблички	
					№ заказа: _____	№ ворот: _____
	Заказчик: _____				№ изделия: _____	Тип: _____
	Адрес доставки: _____				Год изготовления: _____	
	Дата и город: _____				Печать и подпись _____	

5. Фурнитура для секций ворот

Изделие	Описание	Период производства	№ арт.	Кол-во	Р
	Шарнир, тип 6, SA006			шт.	
	оцинкованный (с дополн. прокладкой)	09.07.2001 – 28.02.2013	3056279 •	_____	786 /шт.
	оцинкованный (без дополн. прокладки)	01.07.2005 – 28.02.2013	3038564 •	_____	661 /шт.
	оцинкованный (без дополн. прокладки), тип 6 V рядом с калиткой	09.07.2001 – 28.02.2013	3042457 •	_____	968 /шт.
	Саморез по металлу А 6,5 × 16, GEOMET		3095152 •	_____	31 /шт.
	Комплект: 4 усиленных шарнира SA006 + шарнир SA001, предварительно смонтир., оцинкованное исполнение	01.03.2013 –	3046924 •	_____	6519 /шт.
	Комплект: 6 усиленных шарниров SA006 + шарнир SA001, предварительно смонтир., оцинкованное исполнение	01.03.2013 –	3046926 •	_____	9778 /шт.
	Комплект: 4 усиленных шарнира SA006 + шарнир SA001, предварительно смонтир., из нерж. стали	01.03.2013 –	3094338 •	_____	15818 /шт.
	Комплект: 6 усиленных шарниров SA006 + шарнир SA001, предварительно смонтир., из нерж. стали	01.03.2013 –	3094339 •	_____	23679 /шт.
	нерж. сталь (с дополн. прокладкой) из нерж. стали (без дополн. прокладки), тип 6 V рядом с калиткой	09.07.2001 – 28.02.2013	3091845 •	_____	1869 /шт.
Саморез по металлу А 6,5 × 16, нержавеющая сталь	09.07.2001 – 28.02.2013	3042460 •	_____	2205 /шт.	
		3095153 •	_____	173 /шт.	
	Основание с изолирующим слоем	09.07.2001 – 28.02.2013	3038785 •	_____	65 /шт.
	Шарнир для калитки, SA001			шт.	
	оцинкованный (50 мм) Саморез по металлу А 6,5 × 16, GEOMET	09.07.2001 – 28.02.2013	3040909 •	_____	661 /шт.
			3095152 •	_____	31 /шт.
	из нерж. стали (50 мм) Саморез по металлу А 6,5 × 16, нержавеющая сталь	09.07.2001 – 28.02.2013	3040910 •	_____	1764 /шт.
			3095153 •	_____	173 /шт.

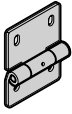
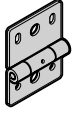

ЗАКАЗ	№ заказчика: _____		№ заказа / комиссия: _____		* Данные с заводской таблички	
					№ заказа: _____	№ ворот: _____
	Заказчик: _____				№ изделия: _____	Тип: _____
	Адрес доставки: _____				Год изготовления: _____	
	Дата и город: _____				Печать и подпись _____	

5. Фурнитура для секций ворот

Изделие	Описание	Период производства	№ арт.	Кол-во	Р
	Центральный шарнир, строительная глубина 80, SA008 оцинкованное исполнение из нержавеющей стали Саморез по металлу А 6,5 × 75, GEOMET	01.10.2005 – 28.02.2013 01.10.2005 – 28.02.2013	3062245 •	шт.	1055 /шт.
			3089781 •	_____	3739 /шт.
			3062892 •	_____	94 /шт.
	Боковой шарнир, строительная глубина 80, тип S, оцинкованный, SA007 Саморез по металлу А 6,5 × 75, GEOMET	01.10.2005 – 28.02.2013	3065279 •	шт.	5752 /шт.
			3062892 •	_____	94 /шт.
	Шарнир, тип 4 FP оцинкованное исполнение Саморез по металлу А 6,5 × 16, GEOMET Винт с полукруглой головкой М6 × 14, оцинкованный Шестигранная гайка М6 со стопорным кольцом и фланцем, оцинкованная из нержавеющей стали Винт с полукруглой головкой М6 × 14, нерж. сталь Шестигранная гайка М6 со стопорным кольцом и фланцем, нерж. сталь Саморез по металлу А 6,5 × 16, нержавеющая сталь	01.02.2009 – 28.02.2013	3076756 •	шт.	729 /шт.
			3095152 •	_____	31 /шт.
			3086084 •	_____	22 /шт.
		01.02.2009 – 28.02.2013	3001660 •	_____	21 /шт.
			3076757 •	_____	2013 /шт.
			3073210 •	_____	35 /шт.
3054418 •	_____	22 /шт.			
3095153 •	_____	173 /шт.			

ЗАКАЗ	№ заказчика: _____		№ заказа / комиссия: _____		* Данные с заводской таблички	
					№ заказа: _____	№ ворот: _____
	Заказчик: _____				№ изделия: _____	Тип: _____
	Адрес доставки: _____				Год изготовления: _____	
	Дата и город: _____				Печать и подпись _____	

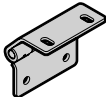
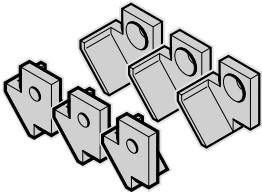
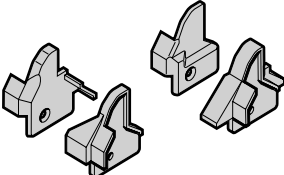
5. Фурнитура для секций ворот

Изделие	Описание	Период производства	№ арт.	Кол-во	Р
	Шарнир, тип 4 KR оцинкованное исполнение Саморез по металлу А 6,5 × 16, GEOMET Винт с полукруглой головкой М6 × 14, оцинкованный Шестигранная гайка М6 со стопорным кольцом и фланцем, оцинкованная из нержавеющей стали Винт с полукруглой головкой М6 × 14, нерж. сталь Шестигранная гайка М6 со стопорным кольцом и фланцем, нерж. сталь Саморез по металлу А 6,5 × 16, нержавеющая сталь	01.02.2009 – 28.02.2013	3080732 •	шт.	729 /шт.
			3095152 •		31 /шт.
		01.02.2009 – 28.02.2013	3086084 •		22 /шт.
			3001660 •		21 /шт.
			3080733 •		2109 /шт.
			3073210 •		35 /шт.
	Комплект: колпачки шарниров, 3 шт., для калитки (с винтами) без многоточечного запирающего устройства с многоточечным запирающим устройством	09.07.2001 – 28.02.2013	3091201 •		1170 /шт.
		12.03.2012 – 28.02.2013	3090810 •		1189 /шт.
	Комплект: колпачки для защиты пальцев, для калитки (с винтами) DIN правый DIN левый	09.07.2001 – 28.02.2013	3090811 •		1764 /шт.
		09.07.2001 – 28.02.2013	3090812 •		1764 /шт.
	Стопор для ворот с калиткой без многоточечного запирающего устройства без / с многоточечным запирающим устройством Винт с плоской головкой М5 × 10	01.05.2005 – 11.03.2012	3063690 •		307 /шт.
		12.03.2012 – 28.02.2013	3090617 •		307 /шт.
			3064280 •		33 /шт.

ЗАКАЗ	№ заказчика:	№ заказа / комиссия:	* Данные с заводской таблички	
	Заказчик:	№ заказа:		№ ворот:
	Адрес доставки:	№ изделия:		Тип:
	Дата и город:	Год изготовления:		
			Печать и подпись	

5. Фурнитура для секций ворот

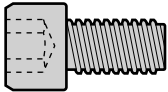
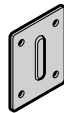
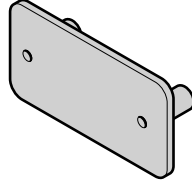
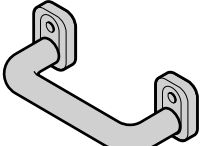
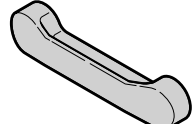
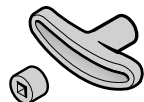
Изделие	Описание	Период производства	№ арт.	Кол-во	Р
	Винт с цилиндрической головкой М8 × 16, оцинкованный, с внутренним шестигранником, для стопора Шайба 13 × 8 × 2, оцинков.	01.03.2005 – 28.02.2013 01.03.2005 – 28.02.2013	3073756 • 3073728 •	шт. _____ _____	134 /шт. 40 /шт.
	Накладка для соединения секций Саморез по металлу А 6,5 × 16, GEOMET	09.07.2001 – 28.02.2013	3041428 • 3095152 •	шт. _____ _____	499 /шт. 31 /шт.
	Плоская ручка (0,75 / 1,5 / 3 мм) STE, ALR 40 Винт с полуцилиндрической головкой М8 × 25 (16 мм) ALR, TAR 40 Винт с полуцилиндрической головкой М8 × 40 (20 мм) TPU 40 Винт с полуцилиндрической головкой М8 × 45 (26 мм) ALR, TAR 40, ASR Винт с полуцилиндрической головкой М8 × 50 (42 мм) SPU, APU, TAP 40, ASP Винт с полуцилиндрической головкой М8 × 65	09.07.2001 – 28.02.2013 09.07.2001 – 28.02.2013 09.07.2001 – 23.02.2006 09.07.2001 – 28.02.2013	3038378 • 3041446 • 3039973 • 3041409 • 3055022 • 3055036 • 3045653 • 3045689 • 3039974 • 3041408 •	шт. _____ _____ _____ _____ _____ _____ _____ _____ _____ _____	1189 /шт. 69 /шт. 1189 /шт. 69 /шт. 1189 /шт. 90 /шт. 1189 /шт. 90 /шт. 1189 /шт. 110 /шт.
	Ручка, с внутренней стороны	09.07.2001 – 28.02.2013	3013880 •	шт. _____	1083 /шт.
	Наружная ручка	09.07.2001 – 28.02.2013	3040840 •	шт. _____	2109 /шт.
	Внутренняя крестообразная ручка с распорной деталью Винт с полуцилиндрической головкой М5 × 20 с крестообразным шлицем	09.07.2001 – 28.02.2013	3053830 • 3046324 •	шт. _____ _____	661 /шт. 35 /шт.

ЗАКАЗ	№ заказчика: _____	№ заказа / комиссия: _____	* Данные с заводской таблички	
			№ заказа: _____	№ ворот: _____
	Заказчик: _____		№ изделия: _____	Тип: _____
	Адрес доставки: _____		Год изготовления: _____	
	Дата и город: _____		Печать и подпись _____	

5. Фурнитура для секций ворот

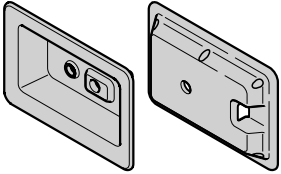
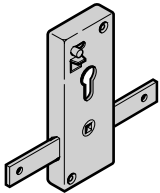
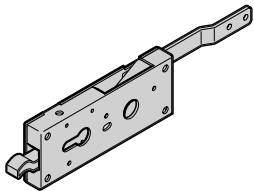
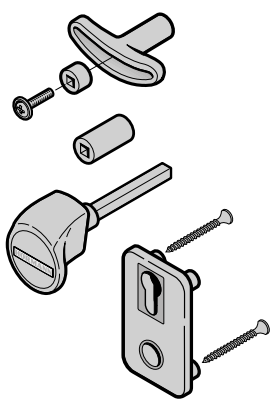
Изделие	Описание	Период производства	№ арт.	Кол-во	Р
	Комплект: вогнутые накладки для замка, с углублением Вариант исполнения для профильного цилиндра (PZ) Вариант исполнения для круглого цилиндра (RZ)	01.06.2006 – 28.02.2013	3073867 •	шт.	4314 /шт.
		01.06.2006 – 28.02.2013	3073868 •	шт.	4314 /шт.
	Замок Вариант исполнения для профильного цилиндра (PZ) Вариант исполнения для круглого цилиндра (RZ) Шуруп для ДСП 5 × 25, оцинкованный Саморез по металлу В 6,3 × 16, GEOMET	09.07.2001 – 28.02.2013	3039949 •	шт.	3355 /шт.
		09.07.2001 – 28.02.2013	3039950 •	шт.	3739 /шт.
			3040064 •	шт.	22 /шт.
			3021742 •	шт.	22 /шт.
	Замок для запирающего устройства, с углублением Вариант исполнения для профильного цилиндра (PZ) Вариант исполнения для круглого цилиндра (RZ)	01.06.2006 – 28.02.2013	3065942 •	шт.	12463 /шт.
		01.06.2006 – 28.02.2013	3073518 •	шт.	16010 /шт.
	Гарнитур ручек ворот TS из пластмассы черного цвета 1,5/3 мм, проф. цилиндр, ALR 40 16 мм, проф. цилиндр, ALR, TAR 40 26 мм, проф. цилиндр, ALR, TAR 40, ASR 42 мм, проф. цилиндр, STE, TPU, SPU, APU, TAP 40, ASP 80 мм, проф. цилиндр, строительная глубина 80 1,5/3 мм, кругл. цилиндр, ALR 40 TS 16 мм, кругл. цилиндр, ALR, TAR 40 TS 26 мм, кругл. цилиндр, ALR, TAR 40, ASR TS 42 мм, кругл. цилиндр, STE, TPU, SPU, APU, TAP 40, ASP 80 мм, кругл. цилиндр, строительная глубина 80	09.07.2001 – 28.02.2013	3055146 •	шт.	2876 /шт.
		09.07.2001 – 28.02.2013	3055143 •	шт.	2876 /шт.
		09.07.2001 – 28.02.2013	3055140 •	шт.	2876 /шт.
		09.07.2001 – 28.02.2013	3055137 •	шт.	2876 /шт.
		01.10.2005 – 28.02.2013	3065300 •	шт.	13421 /шт.
		09.07.2001 – 28.02.2013	3055147 •	шт.	2876 /шт.
		09.07.2001 – 28.02.2013	3055144 •	шт.	2876 /шт.
		09.07.2001 – 28.02.2013	3055141 •	шт.	2876 /шт.
		09.07.2001 – 28.02.2013	3055138 •	шт.	2876 /шт.
		01.10.2005 – 28.02.2013	3065301 •	шт.	13421 /шт.

ЗАКАЗ	№ заказчика: _____	№ заказа / комиссия: _____	* Данные с заводской таблички	
			№ заказа: _____	№ ворот: _____
	Заказчик: _____		№ изделия: _____	Тип: _____
	Адрес доставки: _____		Год изготовления: _____	
	Дата и город: _____		Печать и подпись _____	

5. Фурнитура для секций ворот

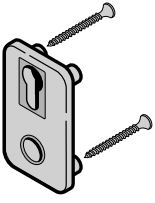
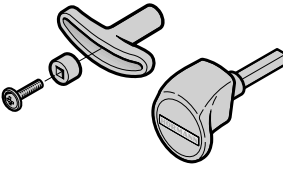
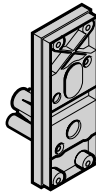
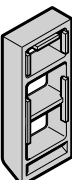
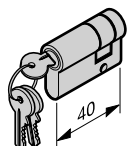
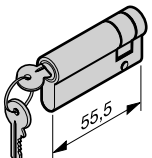
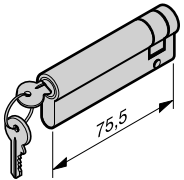
Изделие	Описание	Период производства	№ арт.	Кол-во	Р
	Накладка для ручки ворот, пластмасса черного цвета, проф. цилиндр	09.07.2001 – 28.02.2013	3039137 •	ШТ. _____	671 /шт.
	Комплект: ручка ворот для замка, с углублением (с винтами) TS 42-V (SPU, APU, ASP) TS 80-V (строительная глубина 80)	01.06.2006 – 28.02.2013 01.06.2006 – 28.02.2013	3073616 • 3073619 •	ШТ. _____ _____	2684 /шт. 3547 /шт.
	Основание для замка TS 1,5 – ALR 40 TS 3 – ALR 40 TS 16 – ALR, TAR 40 TS 26 – ALR, TAR 40, ASR TS 42 – STE, TPU, SPU, APU, TAP 40 ASP	09.07.2001 – 28.02.2013 09.07.2001 – 28.02.2013 09.07.2001 – 28.02.2013 09.07.2001 – 28.02.2013 09.07.2001 – 28.02.2013	3039749 • 3040387 • 3039757 • 3045662 • 3039102 •	ШТ. _____ _____ _____ _____	930 /шт. 930 /шт. 930 /шт. 930 /шт. 767 /шт.
	Подкладка замка (TPU 40)	09.07.2001 – 23.02.2006	3053612 •	ШТ. _____	633 /шт.
	Профильный полуцилиндр 30 + 10 мм, закрывающийся разными ключами, запорный рычаг слева, TS 1,5/3/42,5	09.07.2001 – 28.02.2013	3091449 •	ШТ. _____	2684 /шт.
	Профильный полуцилиндр 45,5 + 10 мм, закрывающийся разными ключами, запорный рычаг слева, TS 16	09.07.2001 – 28.02.2013	3014860 •	ШТ. _____	3451 /шт.
	Профильный полуцилиндр 65,5 + 10 мм, закрывающийся разными ключами, M5 x 35 для замка с углублением, строительная глубина 80	01.07.2008 – 28.02.2013	3074400 •	ШТ. _____	3547 /шт.

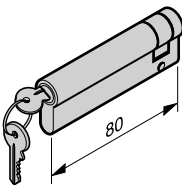
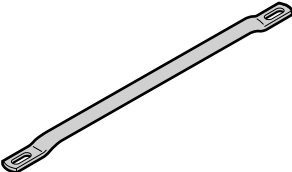
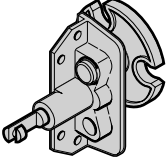
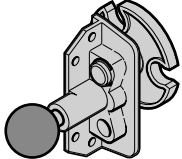
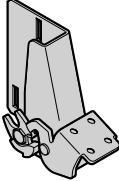
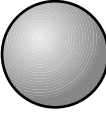

ЗАКАЗ	№ заказчика: _____	№ заказа / комиссия: _____	* Данные с заводской таблички	
			№ заказа: _____	№ ворот: _____
	Заказчик: _____		№ изделия: _____	Тип: _____
	Адрес доставки: _____		Год изготовления: _____	
	Дата и город: _____		Печать и подпись _____	

5. Фурнитура для секций ворот

Изделие	Описание	Период производства	№ арт.	Кол-во	Р
	Профильный полуцилиндр 70 + 10 мм, закрывающийся разными ключами, запорный рычаг слева, TS 42	09.07.2001 – 28.02.2013	3091443 •	шт. _____	3547 /шт.
	Запирающая штанга L = 310 мм нестандартной длины, длина _____ мм	09.07.2001 – 28.02.2013 09.07.2001 – 28.02.2013	3040329 • 3040280 •	шт. _____ _____	681 /шт. 2109 /шт.
	Запирающее устройство для управления изнутри и снаружи Поворотное запирающее устройство, вправо Поворотное запирающее устройство, влево Саморез по металлу А 6,5 × 20, GEOMET	09.07.2001 – 28.02.2013 09.07.2001 – 28.02.2013	3041412 • 3041413 • 3095154 •	шт. _____ _____ _____	5752 /шт. 5752 /шт. 31 /шт.
	Запирающее устройство для управления изнутри Поворотное запирающее устройство, вправо Поворотное запирающее устройство, влево Саморез по металлу А 6,5 × 20, GEOMET	09.07.2001 – 28.02.2013 09.07.2001 – 28.02.2013	3035093 • 3035107 • 3095154 •	шт. _____ _____ _____	5752 /шт. 5752 /шт. 31 /шт.
	Напольное запирание справа слева Винт с плоской головкой М8 × 13 Винт с плоской головкой М8 × 16 Шестигранная гайка М8 с угловым фланцем	09.07.2001 – 28.02.2013 09.07.2001 – 28.02.2013	3096718 • 3096717 • 3043106 • 3043208 • 3018270 •	шт. _____ _____ _____ _____ _____	5752 /шт. 5752 /шт. 31 /шт. 31 /шт. 33 /шт.
	Круглая ручка М10	09.07.2001 – 28.02.2013	3043186 •	шт. _____	671 /шт.

ЗАКАЗ	№ заказчика: _____	№ заказа / комиссия: _____	* Данные с заводской таблички	
			№ заказа: _____	№ ворот: _____
	Заказчик: _____		№ изделия: _____	Тип: _____
	Адрес доставки: _____		Год изготовления: _____	
	Дата и город: _____		Печать и подпись _____	

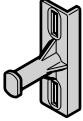
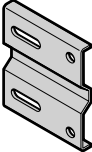
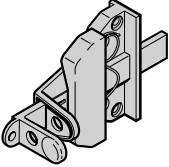
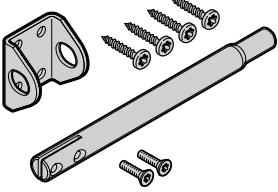
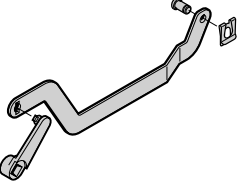
5. Фурнитура для секций ворот

Изделие	Описание	Период производства	№ арт.	Кол-во	Р
	Запирающий штырь Винт с плоской головкой М8 × 16 Шестигранная гайка М8 с угловым фланцем	09.07.2001 – 28.02.2013	3026264 • 3043208 • 3018270 •	шт. _____ _____ _____	1007 /шт. 31 /шт. 33 /шт.
	Пластина для затвора Винт с плоской головкой М8 × 13 Шестигранная гайка М8 с угловым фланцем	09.07.2001 – 28.02.2013	3043207 • 3043106 • 3018270 •	шт. _____ _____ _____	594 /шт. 31 /шт. 33 /шт.
	Задвижка Саморез по металлу А 6,5 × 20, GEOMET	09.07.2001 – 28.02.2013	3060817 • 3095154 •	шт. _____ _____	4602 /шт. 31 /шт.
	Комплект: задвижка для замка, с углублением	01.06.2006 – 28.02.2013	3073864 •	шт. _____	3547 /шт.
	Рычажный механизм для управления изнутри и снаружи Задвижка, справа Задвижка, слева	09.07.2001 – 28.02.2013 09.07.2001 – 28.02.2013	3055032 • 3055031 •	шт. _____ _____	4410 /шт. 4410 /шт.
	Пружина для задвижки	09.07.2001 – 28.02.2013	3073226 •	шт. _____	757 /шт.



ЗАКАЗ	№ заказчика: _____	№ заказа / комиссия: _____	* Данные с заводской таблички	
			№ заказа: _____	№ ворот: _____
	Заказчик: _____		№ изделия: _____	Тип: _____
	Адрес доставки: _____		Год изготовления: _____	
	Дата и город: _____		Печать и подпись _____	

6. Коробки

Изделие	Описание	Период производства	№ арт.	Кол-во	Р
	<p>* Боковой элемент угловой коробки</p> <p>справа слева</p> <p>Уведомление: Боковой элемент угловой коробки поставляется только первоначальной длины</p>	<p>09.07.2001 – 28.02.2013</p> <p>09.07.2001 – 28.02.2013</p>	<p>3086281</p> <p>3086280</p>	<p>шт.</p> <p>_____</p> <p>_____</p>	<p>12367 /м</p> <p>12367 /м</p>
	<p>* Вертикальная направляющая шина</p> <p>с четырехгранными отверстиями</p> <p>справа слева</p> <p>без отверстий</p> <p>длина _____ мм</p> <p>2000 мм 4000 мм 6000 мм 8000 мм</p>	<p>09.07.2001 – 28.02.2013</p> <p>09.07.2001 – 28.02.2013</p> <p>09.07.2001 – 28.02.2013</p> <p>09.07.2001 – 28.02.2013</p> <p>09.07.2001 – 28.02.2013</p> <p>09.07.2001 – 28.02.2013</p>	<p>3044801</p> <p>3044800</p> <p>3092887</p> <p>3100754</p> <p>3100755</p> <p>3100756</p> <p>3100757</p>	<p>шт.</p> <p>_____</p> <p>_____</p> <p>_____</p> <p>_____</p> <p>_____</p> <p>_____</p>	<p>4602 /м</p> <p>4602 /м</p> <p>4602 /м</p> <p>9203 /шт.</p> <p>18406 /шт.</p> <p>27609 /шт.</p> <p>36812 /шт.</p>

ЗАКАЗ	№ заказчика: _____	№ заказа / комиссия: _____	* Данные с заводской таблички	
			№ заказа: _____	№ ворот: _____
	Заказчик: _____		№ изделия: _____	Тип: _____
	Адрес доставки: _____		Год изготовления: _____	
	Дата и город: _____		Печать и подпись _____	

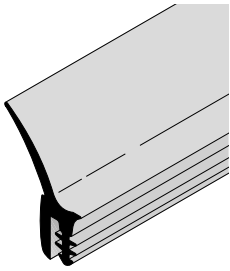
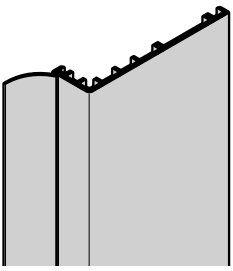
6. Коробки

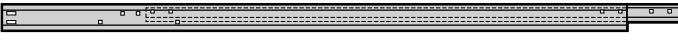
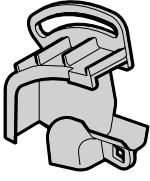
Изделие	Описание	Период производства	№ арт.	Кол-во	Р
	Боковое уплотнение, HG015 Длина _____ мм	09.07.2001 – 28.02.2013	3045687	ШТ. _____	959 /м
	Боковое уплотнение ThermoFrame Длина _____ мм	01.05.2011 – 28.02.2013	3090367	ШТ. _____	3068 /м
	Горизонтальная направляющая шина			ШТ.	
справа		09.07.2001 – 28.02.2013	3089361	_____	6998 /м
слева		09.07.2001 – 28.02.2013	3089360	_____	6998 /м
	Горизонтальная направляющая шина, тип направляющей N3, ND3, NH3, H8, HD8			ШТ.	
справа, слева		09.07.2001 – 28.02.2013	3097679	_____	11216 /м
	Соединительная деталь для горизонтальной направляющей шины, тип направляющей L, LD справа слева Винт с плоской головкой М8 × 16 Шестигранная гайка М8 с угловым фланцем	09.07.2001 – 28.02.2013 09.07.2001 – 28.02.2013	3054709 3054710 3043208 3018270	ШТ. _____ _____ _____ _____	1438 /шт. 1438 /шт. 31 /шт. 33 /шт.

ЗАКАЗ	№ заказчика: _____	№ заказа / комиссия: _____	* Данные с заводской таблички	
			№ заказа: _____	№ ворот: _____
	Заказчик: _____		№ изделия: _____	Тип: _____
	Адрес доставки: _____		Год изготовления: _____	
Дата и город: _____		Печать и подпись _____		

6. Коробки

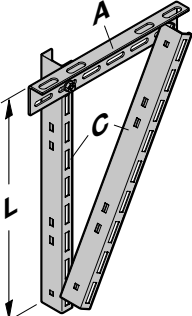
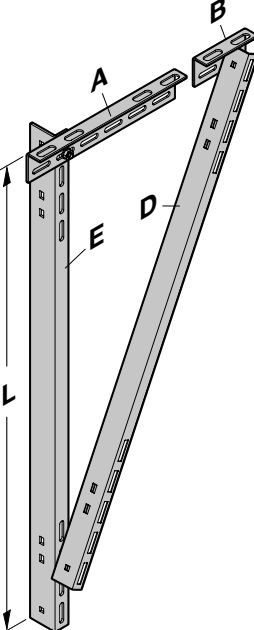
Изделие	Описание	Период производства	№ арт.	Кол-во	Р
	*			шт.	
	Соединительная шина Винт с плоской головкой М8 × 16 Шестигранная гайка М8 с угловым фланцем	09.07.2001 – 28.02.2013	3038670 3043208 3018270	_____ _____ _____	3164 /м 31 /шт. 33 /шт.
	Подвеска направляющей шины до L = 469 мм до L = 833 мм до L = 1145 мм до L = 1499 мм Ⓐ Дюбельный анкер, длинный (323 мм) Ⓒ Анкер С45 L = 469 мм L = 833 мм L = 1145 мм L = 1499 мм	09.07.2001 – 28.02.2013 09.07.2001 – 28.02.2013 09.07.2001 – 28.02.2013 09.07.2001 – 28.02.2013 09.07.2001 – 28.02.2013 09.07.2001 – 28.02.2013 09.07.2001 – 28.02.2013 09.07.2001 – 28.02.2013 09.07.2001 – 28.02.2013	3042241 • 3042243 • 3042245 • 3042247 • 3060743 • 3044765 • 3044766 • 3044767 • 3044768 •	_____ _____ _____ _____ _____ _____ _____ _____ _____	3643 /шт. 4602 /шт. 5368 /шт. 6615 /шт. 978 /шт. 585 /шт. 882 /шт. 1275 /шт. 2013 /шт.
	Подвеска направляющей шины, L = 1500 до 2500 мм Длина _____ мм Ⓐ Дюбельный анкер, длинный (323 мм) Ⓑ Дюбельный анкер, короткий (111 мм) Ⓓ Анкер С45 L = от 1500 до 2500 мм Ⓔ Анкер для направляющей, длинный	09.07.2001 – 28.02.2013 09.07.2001 – 28.02.2013 09.07.2001 – 28.02.2013 09.07.2001 – 28.02.2013 09.07.2001 – 28.02.2013	3042249 • 3060743 • 3060742 • 3044769 • 3044761 •	_____ _____ _____ _____ _____	10833 /шт. 978 /шт. 575 /шт. 3068 /шт. 4506 /шт.

ЗАКАЗ	№ заказчика: _____	№ заказа / комиссия: _____	* Данные с заводской таблички	
	Заказчик: _____	Адрес доставки: _____	№ заказа: _____	№ ворот: _____
	Дата и город: _____		№ изделия: _____	Тип: _____
			Год изготовления: _____	
			Печать и подпись _____	

6. Коробки

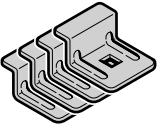
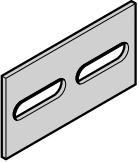
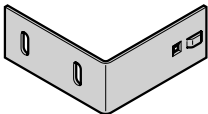
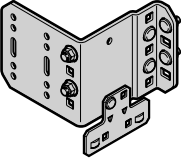
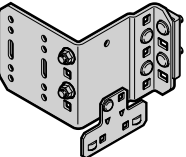
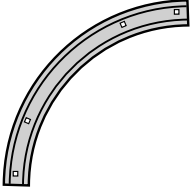
Изделие	Описание	Период производства	№ арт.	Кол-во	Р
	Комплект: зажимы для направляющей шины (4 шт.)	09.07.2001 – 28.02.2013	3085385 •	ШТ. _____	2588 /шт.
	Комплект: крепежные накладки для С-образного профиля Состоит из 2-х зажимных пластин с крепежными принадлежностями	09.07.2001 – 28.02.2013	3085412 •	ШТ. _____	2972 /шт.
	Уголок жесткости из металлического листа, тип направляющей не L/LD Винт с плоской головкой М8 × 16 Шестигранная гайка М8 с угловым фланцем	09.07.2001 – 28.02.2013	3043205 • 3043208 • 3018270 •	ШТ. _____ _____ _____	633 /шт. 31 /шт. 33 /шт.
	Уголок жесткости из металлического листа, тип направляющей L1, LD1 с соединительным уголком Вариант исполнения - левый Вариант исполнения - правый	09.07.2001 – 28.02.2013 09.07.2001 – 28.02.2013	3055260 • 3055261 •	ШТ. _____ _____	4602 /шт. 4602 /шт.
	Уголок жесткости из металлического листа, направляющая L2, LD2 с соединительным уголком и распорной пластиной Вариант исполнения - левый Вариант исполнения - правый	09.07.2001 – 28.02.2013 09.07.2001 – 28.02.2013	3055262 • 3055263 •	ШТ. _____ _____	5560 /шт. 5560 /шт.
	Переходная дуга направляющей шины 90° Винт с плоской головкой М8 × 13 Шестигранная гайка М8 с угловым фланцем	09.07.2001 – 28.02.2013	3094440 • 3043106 • 3018270 •	ШТ. _____ _____ _____	3739 /шт. 31 /шт. 33 /шт.

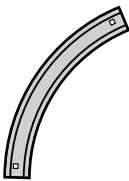
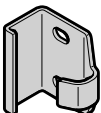
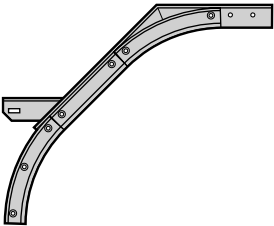

ЗАКАЗ	№ заказчика: _____	№ заказа / комиссия: _____	* Данные с заводской таблички	
			№ заказа: _____	№ ворот: _____
	Заказчик: _____		№ изделия: _____	Тип: _____
	Адрес доставки: _____		Год изготовления: _____	
	Дата и город: _____		Печать и подпись _____	

6. Коробки

Изделие	Описание	Период производства	№ арт.	Кол-во	Р		
	<p>* Переходная дуга направляющей шины, сегмент для направляющих ND, NS, NK, GD, GS, LD, HD, HS, HK, RD, RS, RK, VS, WS</p> <p>справа слева</p> <p>Винт с плоской головкой М8 × 13 Шестигранная гайка М8 с угловым фланцем</p>	<p>09.07.2001 – 28.02.2013 09.07.2001 – 28.02.2013</p>	<p>3044808 • 3044807 • 3043106 • 3018270 •</p>	<p>шт. _____ _____ _____ _____</p>	<p>4506 /шт. 4506 /шт. 31 /шт. 33 /шт.</p>		
		<p>Скоба для вертикальной направляющей шины</p> <p>Винт с плоской головкой М8 × 13 Шестигранная гайка М8 с угловым фланцем</p>	<p>09.07.2001 – 28.02.2013</p>	<p>3054696 • 3043106 • 3018270 •</p>	<p>шт. _____ _____ _____</p>	<p>661 /шт. 31 /шт. 33 /шт.</p>	
			<p>* Консоль для переходной дуги направляющей шины, для направляющих NS, HS</p> <p>справа слева</p> <p>Винт с плоской головкой М8 × 16 Шестигранная гайка М8 с угловым фланцем</p>	<p>09.07.2001 – 28.02.2013 09.07.2001 – 28.02.2013</p>	<p>3044811 • 3044810 • 3043208 • 3018270 •</p>	<p>шт. _____ _____ _____ _____</p>	<p>13038 /шт. 13038 /шт. 31 /шт. 33 /шт.</p>

ЗАКАЗ	№ заказчика: _____	№ заказа / комиссия: _____	* Данные с заводской таблички	
			№ заказа: _____	№ ворот: _____
	Заказчик: _____		№ изделия: _____	Тип: _____
	Адрес доставки: _____		Год изготовления: _____	
Дата и город: _____		Печать и подпись _____		

6. Коробки

Изделие	Описание	Период производства	№ арт.	Кол-во	Р
	<p>* Консоль, для направляющих N, ND, NH, H, HD, HU, справа</p>			шт.	
	475 mm	09.07.2001 – 28.02.2013	3095337 •	_____	3643 /шт.
	490 mm	09.07.2001 – 28.02.2013	3095335 •	_____	3643 /шт.
	505 mm	09.07.2001 – 28.02.2013	3095333 •	_____	3643 /шт.
	520 mm	09.07.2001 – 28.02.2013	3095331 •	_____	3643 /шт.
	540 mm	09.07.2001 – 28.02.2013	3095329 •	_____	3643 /шт.
	555 mm	09.07.2001 – 28.02.2013	3095327 •	_____	3643 /шт.
	570 mm	09.07.2001 – 28.02.2013	3095325 •	_____	3643 /шт.
	585 mm	09.07.2001 – 28.02.2013	3095323 •	_____	3643 /шт.
	605 mm	09.07.2001 – 28.02.2013	3095321 •	_____	3643 /шт.
	625 mm	09.07.2001 – 28.02.2013	3060790 •	_____	3643 /шт.
	640 mm	09.07.2001 – 28.02.2013	3095384 •	_____	3643 /шт.
	655 mm	09.07.2001 – 28.02.2013	3095319 •	_____	3643 /шт.
	675 mm	09.07.2001 – 28.02.2013	3095317 •	_____	3643 /шт.
	Винт с плоской головкой M8 x 16 Шестигранная гайка M8 с угловым фланцем		3043208 •	_____	31 /шт.
		3018270 •	_____	33 /шт.	
	<p>* Консоль, для направляющих N, ND, NH, H, HD, HU, слева</p>			шт.	
	475 mm	09.07.2001 – 28.02.2013	3095336 •	_____	3643 /шт.
	490 mm	09.07.2001 – 28.02.2013	3095334 •	_____	3643 /шт.
	505 mm	09.07.2001 – 28.02.2013	3095332 •	_____	3643 /шт.
	520 mm	09.07.2001 – 28.02.2013	3095330 •	_____	3643 /шт.
	540 mm	09.07.2001 – 28.02.2013	3095328 •	_____	3643 /шт.
	555 mm	09.07.2001 – 28.02.2013	3095326 •	_____	3643 /шт.
	570 mm	09.07.2001 – 28.02.2013	3095324 •	_____	3643 /шт.
	585 mm	09.07.2001 – 28.02.2013	3095322 •	_____	3643 /шт.
	605 mm	09.07.2001 – 28.02.2013	3095320 •	_____	3643 /шт.
	625 mm	09.07.2001 – 28.02.2013	3060791 •	_____	3643 /шт.
	640 mm	09.07.2001 – 28.02.2013	3095383 •	_____	3643 /шт.
	655 mm	09.07.2001 – 28.02.2013	3095318 •	_____	3643 /шт.
	675 mm	09.07.2001 – 28.02.2013	3095316 •	_____	3643 /шт.
	Винт с плоской головкой M8 x 16 Шестигранная гайка M8 с угловым фланцем		3043208 •	_____	31 /шт.
		3018270 •	_____	33 /шт.	
	<p>Пластина консоли L</p>	09.07.2001 – 28.02.2013		шт.	
	Винт с плоской головкой M8 x 16 Шестигранная гайка M8 с угловым фланцем		3054859 • 3043208 •	_____	6998 /шт. 31 /шт.
			3018270 •	_____	33 /шт.

ЗАКАЗ	№ заказчика:	№ заказа / комиссия:	* Данные с заводской таблички	
	Заказчик:	Адрес доставки:	№ заказа:	№ ворот:
	Дата и город:		№ изделия:	Тип:
			Год изготовления:	
			Печать и подпись	

6. Коробки

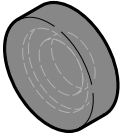
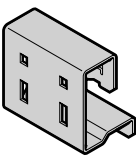
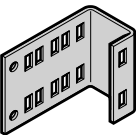
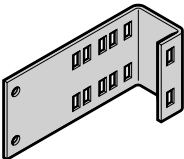
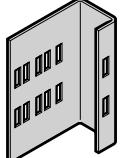
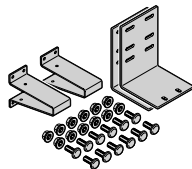
Изделие	Описание	Период производства	№ арт.	Кол-во	Р
	Резиновый буфер	10.08.1992 – 28.02.2013	3005100 •	шт. _____	729 /шт.
	Консоль пружинного ограничителя 6 для направляющих N, H, HU Винт с полукруглой головкой М8 × 22 Шестигранная гайка М8 с угловым фланцем	09.07.2001 – 28.02.2013	3073628 • 3035719 • 3018270 •	шт. _____ _____ _____	1256 /шт. 34 /шт. 33 /шт.
	Консоль пружинного ограничителя 2 для направляющих L, LD Винт с полукруглой головкой М8 × 22 Шестигранная гайка М8 с угловым фланцем	09.07.2001 – 28.02.2013	3040746 • 3035719 • 3018270 •	шт. _____ _____ _____	1256 /шт. 34 /шт. 33 /шт.
	Консоль пружинного ограничителя 1 для направляющих V, VU Винт с полукруглой головкой М8 × 22 Шестигранная гайка М8 с угловым фланцем	09.07.2001 – 28.02.2013	3040745 • 3035719 • 3018270 •	шт. _____ _____ _____	1256 /шт. 34 /шт. 33 /шт.
	Консоль пружинного ограничителя 3 для направляющих N3, H8, HS5 Винт с плоской головкой М8 × 16 Шестигранная гайка М8 с угловым фланцем	09.07.2001 – 28.02.2013	3045008 • 3043208 • 3018270 •	шт. _____ _____ _____	3739 /шт. 31 /шт. 33 /шт.
	Комплект: пружинный амортизатор под направляющей шиной	09.07.2001 – 28.02.2013	3088487 •	шт. _____	12175 /шт.

ЗАКАЗ	№ заказчика: _____	№ заказа / комиссия: _____	* Данные с заводской таблички	
			№ заказа: _____	№ ворот: _____
	Заказчик: _____		№ изделия: _____	Тип: _____
	Адрес доставки: _____		Год изготовления: _____	
	Дата и город: _____		Печать и подпись _____	

6. Коробки

Изделие	Описание	Период производства	№ арт.	Кол-во	Р
	Комплект: кронштейн подшипника, направляющие L, LD справа (сторона управления воротами справа) слева (сторона управления воротами слева) для приводов ITO 400 и SupraMatic	09.07.2001 – 28.02.2013	3060732 •	шт. _____	17543 /шт.
		09.07.2001 – 28.02.2013	3060733 •	шт. _____	17543 /шт.
		09.07.2001 – 28.02.2013	3091847 •	шт. _____	16105 /шт.
	Упор против проворачивания для направляющих L, LD Винт с плоской головкой М8 × 16 Шестигранная гайка М8 с угловым фланцем	09.07.2001 – 28.02.2013	3095342 •	шт. _____	2013 /шт.
			3043208 •	шт. _____	31 /шт.
			3018270 •	шт. _____	33 /шт.
	Опора для цепной передачи для направляющих L, LD	09.07.2001 – 28.02.2013	3054860 •	шт. _____	575 /шт.
	Опорный профиль для подвижного пружинного амортизатора для направляющих L, LD	09.07.2001 – 28.02.2013	3055245 •	шт. _____	575 /шт.

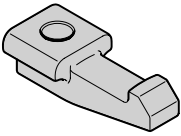
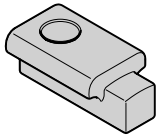
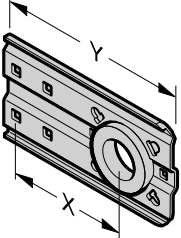

ЗАКАЗ	№ заказчика: _____		№ заказа / комиссия: _____		* Данные с заводской таблички	
	Заказчик: _____		Адрес доставки: _____		№ заказа: _____	№ ворот: _____
	Дата и город: _____		Печать и подпись: _____		№ изделия: _____	Тип: _____
					Год изготовления: _____	

7. Торсионно-пружинные валы

Изделие	Описание	Период производства	№ арт.	Кол-во	Р
	Пружинный вал 40 × 3, с пазом (макс. 6600 мм)	09.07.2001 – 28.02.2013	3045688	ШТ. _____	5848 /м
	Комплект: зажимной клин с фаской и самонарезающим винтом 5,5 × 25 - К	09.07.2001 – 28.02.2013	3085682 •	ШТ. _____	729 /шт.
	Комплект: (2 шт.) упор с шарикоподшипником и саморезом 5,5 × 25 - К	09.07.2001 – 28.02.2013	3085683 •	ШТ. _____	1649 /шт.
	Держатель вала (вес полотна ворот < 400 кг, количество пружин ≤ 2, одинарный пружинный вал)	09.07.2001 – 28.02.2013	3015220 •	ШТ. _____	6519 /шт.
	Размер 1 Размер 2 (для L и LD) x = 120, y = 192	09.07.2001 – 28.02.2013	3011151 •	ШТ. _____	6519 /шт.
	Размер 2 Размер 4 (кроме низко расположенного торсионно-пружинного вала)	09.07.2001 – 28.02.2013	3011160 •	ШТ. _____	6519 /шт.
	Размер 6 x = 160, y = 232 Размер 4 (для низко расположенного пружинного вала)	09.07.2001 – 28.02.2013	3001555 •	ШТ. _____	57 /шт.
	Размер 5 (кроме низко расположенного торсионно-пружинного вала) Размер 7 Винт с шестигранной головкой M10 × 20, оцинкованный Шестигранная гайка M10 со стопорным кольцом и фланцем		3054148 •	ШТ. _____	72 /шт.

ЗАКАЗ	№ заказчика: _____	№ заказа / комиссия: _____	* Данные с заводской таблички	
			№ заказа: _____	№ ворот: _____
	Заказчик: _____		№ изделия: _____	Тип: _____
	Адрес доставки: _____		Год изготовления: _____	
	Дата и город: _____		Печать и подпись _____	

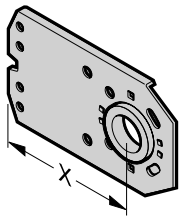
7. Торсионно-пружинные валы

Изделие	Описание	Период производства	№ арт.	Кол-во	Р
	Держатель вала 136			шт.	
	x = 120 Размер 1	09.07.2001 – 28.02.2013	3082509 •	_____	7286 /шт.
	Размер 2 (для L и LD) x = 140	09.07.2001 – 28.02.2013	3082510 •	_____	7286 /шт.
	Размер 2 Размер 4 (кроме низко расположенного торсионно-пружинного вала)				
	Размер 6 x = 160	09.07.2001 – 28.02.2013	3082511 •	_____	7286 /шт.
	Размер 3 Размер 4 (для низко расположенного пружинного вала)				
	Размер 5 (кроме низко расположенного торсионно-пружинного вала)				
	Размер 7 x = 185	09.07.2001 – 28.02.2013	3082512 •	_____	7286 /шт.
	Размер 5 (для низко расположенного пружинного вала)				
Размер 8 Размер 9 (кроме VU) x = 200, VU 9	09.07.2001 – 28.02.2013	3082513 •	_____	7286 /шт.	
	Винт с полукруглой головкой M10 x 20, оцинкованный		3043210 •	_____	69 /шт.
	Шестигранная гайка M10 со стопорным кольцом и фланцем		3054148 •	_____	72 /шт.
	Присоединение держателя вала	09.07.2001 – 28.02.2013	3043121 •	шт.	364 /шт.
	Винт с полукруглой головкой M10 x 20, оцинкованный		3043210 •	_____	69 /шт.
	Шестигранная гайка M10 со стопорным кольцом и фланцем		3054148 •	_____	72 /шт.

ЗАКАЗ	№ заказчика: _____	№ заказа / комиссия: _____	* Данные с заводской таблички	
			№ заказа: _____	№ ворот: _____
	Заказчик: _____		№ изделия: _____	Тип: _____
	Адрес доставки: _____		Год изготовления: _____	
Дата и город: _____		Печать и подпись _____		

7. Торсионно-пружинные валы

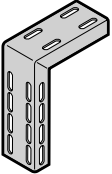
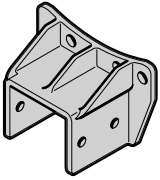
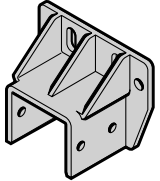
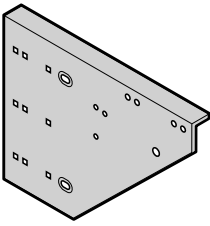
Изделие	Описание	Период производства	№ арт.	Кол-во	Р		
	Подвеска сзади для направляющих L, LD длиной 298 мм, слева длиной 298 мм, справа длиной 498 мм, справа длиной 498 мм, слева отрезанная по размеру, справа отрезанная по размеру, слева Длина _____ мм (макс. 1000 мм) Винт с полукруглой головкой M10 × 20 Шестигранная гайка M10 со стопорным кольцом и фланцем	09.07.2001 – 28.02.2013 09.07.2001 – 28.02.2013 09.07.2001 – 28.02.2013 09.07.2001 – 28.02.2013 09.07.2001 – 28.02.2013 09.07.2001 – 28.02.2013	3095338 • 3095339 • 3095341 • 3095340 • 3087493 • 3087494 • 3043210 • 3054148 •	ШТ. _____ _____ _____ _____ _____ _____ _____ _____	4314 /шт. 4314 /шт. 6806 /шт. 6806 /шт. 13421 /шт. 13421 /шт. 69 /шт. 72 /шт.		
		Консоль держателя вала для барабана для троса для направляющих VU, HU для трубы 120 × 60 × 2 / 120 × 60 × 3 для трубы 60 × 60 × 2 Саморез по металлу с шестигранной головкой B8 × 22, GEOMET	09.07.2001 – 28.02.2013 09.07.2001 – 28.02.2013	3041353 • 3042023 • 3095164 •	ШТ. _____ _____ _____	2876 /шт. 2205 /шт. 57 /шт.	
			Консоль держателя вала для направляющих VU, HU для трубы 120 × 60 × 2 / 120 × 60 × 3 для трубы 60 × 60 × 2 Саморез по металлу с шестигранной головкой B8 × 22, GEOMET	09.07.2001 – 28.02.2013 09.07.2001 – 28.02.2013	3041351 • 3042022 • 3095164 •	ШТ. _____ _____ _____	2876 /шт. 2109 /шт. 57 /шт.
			* Консоль U1: HU 4 + 5, VU 6 + 7, справа U1: HU 4 + 5, VU 6 + 7, слева U2: RG 4 + 5, WG 6 + 7, справа U2: RG 4 + 5, WG 6 + 7, слева U3: VU 9, справа U3: VU 9, слева	09.07.2001 – 28.02.2013 09.07.2001 – 28.02.2013 09.07.2001 – 28.02.2013 09.07.2001 – 28.02.2013 09.07.2001 – 28.02.2013 09.07.2001 – 28.02.2013	3043198 • 3043191 • 3065320 • 3065319 • 3065322 • 3065321 •	ШТ. _____ _____ _____ _____ _____ _____	7478 /шт. 7478 /шт. 7669 /шт. 7669 /шт. 8053 /шт. 8053 /шт.
							

ЗАКАЗ	№ заказчика:	№ заказа / комиссия:	* Данные с заводской таблички	
			№ заказа:	№ ворот:
	Заказчик:		№ изделия:	Тип:
	Адрес доставки: _____		Год изготовления:	
Дата и город:		Печать и подпись		

7. Торсионно-пружинные валы

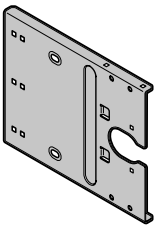
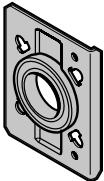
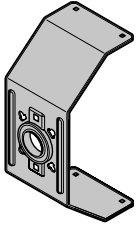
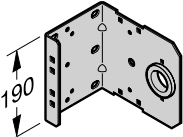
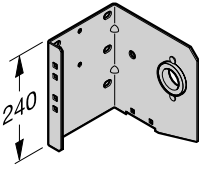
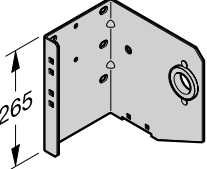
Изделие	Описание	Период производства	№ арт.	Кол-во	Р
	Консоль U4	03.07.2009 – 28.02.2013	3096868 •	шт. _____	7478 /шт.
	Фланцевый подшипник Винт с полукруглой головкой М6 × 14 Фланцевая гайка М6	03.07.2009 – 28.02.2013	3076653 • 3086084 • 3001660 •	шт. _____ _____ _____	2205 /шт. 22 /шт. 21 /шт.
	Упор против проворачивания Винт с полукруглой головкой М6 × 14 Фланцевая гайка М6	03.07.2009 – 28.02.2013	3076654 • 3086084 • 3001660 •	шт. _____ _____ _____	3451 /шт. 22 /шт. 21 /шт.
	Консоль держателя вала 1, с шарикоподшипником справа, слева, размер 2	09.07.2001 – 28.02.2013	3044812 •	шт. _____	4506 /шт.
	Консоль держателя вала 2, с шарикоподшипником WE = 160, справа, размер 4 WE = 160, слева, размер 4 WE = 180, справа, размер 3, 5, 7 WE = 180, слева, размер 3, 5, 7	09.07.2001 – 28.02.2013 09.07.2001 – 28.02.2013 09.07.2001 – 28.02.2013 09.07.2001 – 28.02.2013	3044139 • 3044138 • 3044141 • 3044140 •	шт. _____ _____ _____ _____	4985 /шт. 4985 /шт. 4985 /шт. 4985 /шт.
	Консоль держателя вала 3, с шарикоподшипником справа, размер 8, 9 слева, размер 8, 9	09.07.2001 – 28.02.2013 09.07.2001 – 28.02.2013	3044143 • 3044142 •	шт. _____ _____	12079 /шт. 12079 /шт.

ЗАКАЗ	№ заказчика: _____	№ заказа / комиссия: _____	* Данные с заводской таблички	
			№ заказа: _____	№ ворот: _____
	Заказчик: _____		№ изделия: _____	Тип: _____
	Адрес доставки: _____		Год изготовления: _____	
	Дата и город: _____		Печать и подпись: _____	

7. Торсионно-пружинные валы

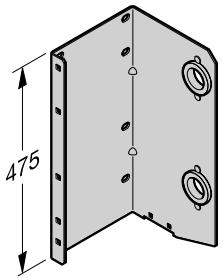
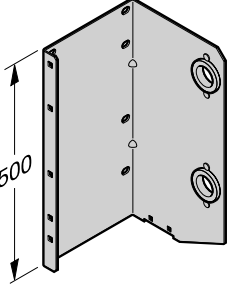
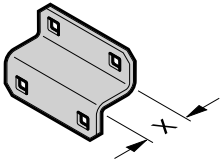
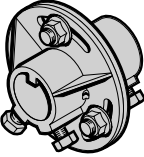
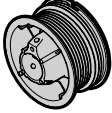
Изделие	Описание	Период производства	№ арт.	Кол-во	Р
	Консоль держателя вала 4, с шарикоподшипником справа, размер 3, 5, 7 слева, размер 3, 5, 7	09.07.2001 – 28.02.2013 09.07.2001 – 28.02.2013	3044147 • 3044146 •	шт. _____ _____	20324 /шт. 20324 /шт.
	Консоль держателя вала 5, с шарикоподшипником справа, размер 8, 9 слева, размер 8, 9	09.07.2001 – 28.02.2013 09.07.2001 – 28.02.2013	3044151 • 3044150 •	шт. _____ _____	22337 /шт. 22337 /шт.
	Опорный угольник для консоли x = 19 мм x = 26 мм x = 33 мм x = 40 мм Винт с плоской головкой M8 × 13 Шестигранная гайка M8 с угловым фланцем	09.07.2001 – 28.02.2013 09.07.2001 – 28.02.2013 09.07.2001 – 28.02.2013 09.07.2001 – 28.02.2013	3088620 • 3081990 • 3081991 • 3081992 • 3043106 • 3018270 •	шт. _____ _____ _____ _____ _____	441 /шт. 441 /шт. 441 /шт. 441 /шт. 31 /шт. 33 /шт.
	Гибкая муфта вкл. 3 винта с полукруглой головкой M8 × 16 и гайками, а также 4 винта с шестигранной головкой M8 × 20	09.07.2001 – 28.02.2013	3044205 •	шт. _____	4410 /шт.
	* Барабан для троса, размер 1 для направляющих N, ND, NS, NH, L, LD справа слева	09.07.2001 – 28.02.2013 09.07.2001 – 28.02.2013	3072582 • 3072581 •	шт. _____ _____	6327 /шт. 6327 /шт.

ЗАКАЗ	№ заказчика: _____	№ заказа / комиссия: _____	* Данные с заводской таблички	
			№ заказа: _____	№ ворот: _____
	Заказчик: _____		№ изделия: _____	Тип: _____
	Адрес доставки: _____		Год изготовления: _____	
	Дата и город: _____		Печать и подпись _____	

7. Торсионно-пружинные валы

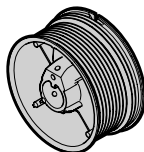
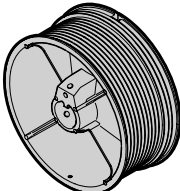
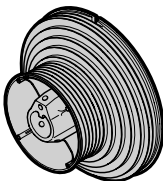
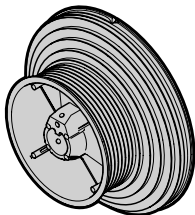
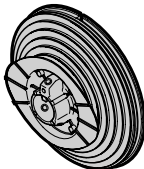
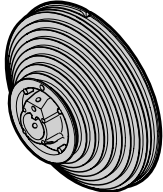
Изделие	Описание	Период производства	№ арт.	Кол-во	Р
	<p>* Барабан для троса, размер 2 для направляющих N, ND, NS, NH, L, LD</p> <p>справа слева</p>	<p>09.07.2001 – 28.02.2013 09.07.2001 – 28.02.2013</p>	<p>3086200 • 3086199 •</p>	<p>шт. _____ _____</p>	<p>9395 /шт. 9395 /шт.</p>
	<p>* Барабан для троса, размер 3 для направляющих N, ND, NS, NH</p> <p>справа слева</p>	<p>09.07.2001 – 28.02.2013 09.07.2001 – 28.02.2013</p>	<p>3086194 • 3086193 •</p>	<p>шт. _____ _____</p>	<p>15339 /шт. 15339 /шт.</p>
	<p>* Барабан для троса, размер 4 для направляющих H, HD, HS, HU</p> <p>справа, для проволочного троса Ø 5,5 мм слева, для проволочного троса Ø 5,5 мм справа, для проволочного троса Ø 4 мм слева, для проволочного троса Ø 4 мм</p>	<p>09.07.2001 – 28.02.2013 09.07.2001 – 28.02.2013 01.02.2008 – 28.02.2013 01.02.2008 – 28.02.2013</p>	<p>3044607 • 3044608 • 3086204 • 3086203 •</p>	<p>шт. _____ _____ _____ _____</p>	<p>11408 /шт. 11408 /шт. 11408 /шт. 11408 /шт.</p>
	<p>Барабан для троса, размер 5 для направляющих H, HD, HS, HU</p> <p>справа слева</p>	<p>09.07.2001 – 28.02.2013 09.07.2001 – 28.02.2013</p>	<p>3086206 • 3086205 •</p>	<p>шт. _____ _____</p>	<p>13996 /шт. 13996 /шт.</p>
	<p>* Барабан для троса, размер 6 для направляющих V, VU</p> <p>справа слева</p>	<p>09.07.2001 – 28.02.2013 09.07.2001 – 28.02.2013</p>	<p>3086208 • 3086207 •</p>	<p>шт. _____ _____</p>	<p>7765 /шт. 7765 /шт.</p>
	<p>* Барабан для троса, размер 7 для направляющих V, VU</p> <p>справа слева</p>	<p>09.07.2001 – 28.02.2013 09.07.2001 – 28.02.2013</p>	<p>3086210 • 3086209 •</p>	<p>шт. _____ _____</p>	<p>10545 /шт. 10545 /шт.</p>

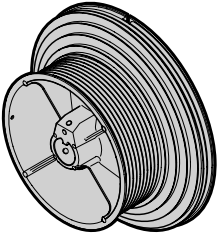
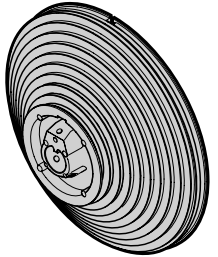
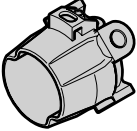
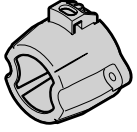
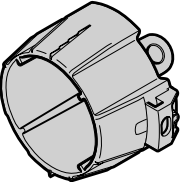
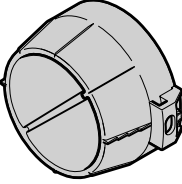
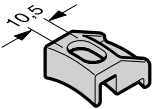

ЗАКАЗ	№ заказчика: _____	№ заказа / комиссия: _____	* Данные с заводской таблички	
			№ заказа: _____	№ ворот: _____
	Заказчик: _____		№ изделия: _____	Тип: _____
	Адрес доставки: _____		Год изготовления: _____	
	Дата и город: _____		Печать и подпись: _____	

7. Торсионно-пружинные валы

Изделие	Описание	Период производства	№ арт.	Кол-во	Р
	* Барабан для троса, размер 8 для направляющих H, HD, HS справа слева	09.07.2001 – 28.02.2013 09.07.2001 – 28.02.2013	3086196 • 3086195 •	шт. _____ _____	18886 /шт. 18886 /шт.
	* Барабан для троса, размер 9 для направляющих V, VU справа слева	09.07.2001 – 28.02.2013 09.07.2001 – 28.02.2013	3086198 • 3086197 •	шт. _____ _____	18886 /шт. 18886 /шт.
	Натяжной конус, размер 2, с пружинными зажимами, для пружин с внутренним диаметром 95 мм	09.07.2001 – 28.02.2013	3072886 •	шт. _____	6615 /шт.
	Пружинный конус, размер 2, с пружинными зажимами, для пружин с внутренним диаметром 95 мм	09.07.2001 – 28.02.2013	3072885 •	шт. _____	3547 /шт.
	Натяжной конус, размер 3, с пружинными зажимами, для пружин с внутренним диаметром 142 мм	09.07.2001 – 28.02.2013	3072888 •	шт. _____	8628 /шт.
	Пружинный конус, размер 3, с пружинными зажимами, для пружин с внутренним диаметром 142 мм	09.07.2001 – 28.02.2013	3072887 •	шт. _____	5273 /шт.
	Пружинный зажим, размер 2	09.07.2001 – 28.02.2013	3011100 •	шт. _____	661 /шт.

ЗАКАЗ	№ заказчика: _____	№ заказа / комиссия: _____	* Данные с заводской таблички	
			№ заказа: _____	№ ворот: _____
	Заказчик: _____		№ изделия: _____	Тип: _____
	Адрес доставки: _____		Год изготовления: _____	
	Дата и город: _____		Печать и подпись _____	

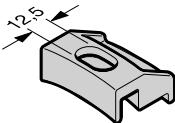
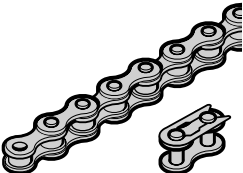
7. Торсионно-пружинные валы

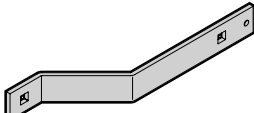
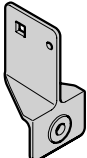
Изделие	Описание	Период производства	№ арт.	Кол-во	Р
	Пружинный зажим, размер 4	09.07.2001 – 28.02.2013	3038602 •	шт. _____	700 /шт.
	Роликовая цепь с соединительным звеном			шт.	
	для двойного пружинного вала				
	L = 889 мм	09.07.2001 – 28.02.2013	3044620 •	_____	3355 /шт.
	L = 1245 мм	09.07.2001 – 28.02.2013	3044621 •	_____	3643 /шт.
	L = 1321 мм	09.07.2001 – 28.02.2013	3044622 •	_____	4314 /шт.
L = 1346 мм	09.07.2001 – 28.02.2013	3086078 •	_____	4314 /шт.	
L = 1372 мм	09.07.2001 – 28.02.2013	3085665 •	_____	4793 /шт.	
Соединительное звено	09.07.2001 – 28.02.2013	3085458 •	_____	316 /шт.	
	Распорная трубка для двойного пружинного вала			шт.	
L = 28 мм	09.07.2001 – 28.02.2013	3044113 •	_____	623 /шт.	
L = 34 мм	09.07.2001 – 28.02.2013	3044114 •	_____	623 /шт.	
	Устройство натяжения цепи, для двойного пружинного вала			шт.	
	справа слева	09.07.2001 – 28.02.2013 09.07.2001 – 28.02.2013	3044710 • 3044711 •	_____	2972 /шт. 2972 /шт.
	Крепежный уголок для устройства натяжения цепи для двойного пружинного вала	01.03.2013 –	3095370 •	шт. _____	3643 /шт.
	Приемная деталь для устройства натяжения цепи	16.10.2009 – 28.02.2013	3086479 •	шт. _____	594 /шт.

ЗАКАЗ	№ заказчика: _____	№ заказа / комиссия: _____	* Данные с заводской таблички	
			№ заказа: _____	№ ворот: _____
	Заказчик: _____		№ изделия: _____	Тип: _____
	Адрес доставки: _____		Год изготовления: _____	
	Дата и город: _____		Печать и подпись _____	

7. Торсионно-пружинные валы

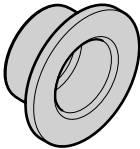
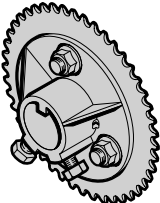
Изделие	Описание	Период производства	№ арт.	Кол-во	Р
	Приемная втулка для витой изгибаемой пружины	09.07.2001 – 28.02.2013	3002225 •	шт. _____	288 /шт.
	Цепное колесо для двойного пружинного вала, в комплекте с крепежным материалом и присоединением привода	09.07.2001 – 28.02.2013	3044739 •	шт. _____	6327 /шт.

ЗАКАЗ	№ заказчика: _____		№ заказа / комиссия: _____		* Данные с заводской таблички	
	Заказчик: _____		Адрес доставки: _____		№ заказа: _____	№ ворот: _____
	Дата и город: _____		Печать и подпись _____		№ изделия: _____	Тип: _____
					Год изготовления: _____	

7. Торсионно-пружинные валы

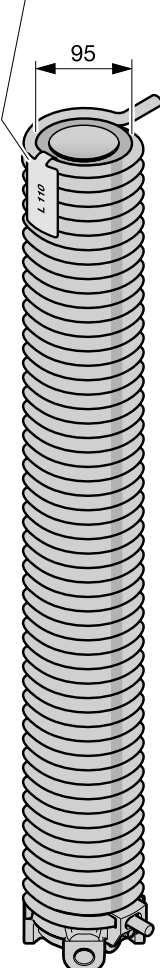
Изделие	Описание	Период производства	№ арт.	Кол-во	Р
<p>Маркировка пружины * (пластмассовая этикетка)</p>  <p>Указание по безопасности: Всегда заменяйте все пружины сразу. Пружины рассчитываются с помощью определенных нагрузочных циклов. При обрыве на воротах одной из пружин другая пружина находится на пределе рассчитанной прочности. В любой момент пружина может оборваться.</p>	<p>Торсионная пружина с пластмассовой трубой и натяжным конусом</p>			шт.	
	R105	01.07.2011 – 28.02.2013	3090546 •	_____	10066 /шт.
	L105	01.07.2011 – 28.02.2013	3090545 •	_____	10066 /шт.
	R106	01.07.2011 – 28.02.2013	3090547 •	_____	12175 /шт.
	R107	01.07.2011 – 28.02.2013	3090548 •	_____	11312 /шт.
	R108	01.07.2011 – 28.02.2013	3090549 •	_____	13709 /шт.
	R109	01.07.2011 – 28.02.2013	3090550 •	_____	13038 /шт.
	R110	09.07.2001 – 28.02.2013	3074278 •	_____	15914 /шт.
	L110	09.07.2001 – 28.02.2013	3074279 •	_____	15914 /шт.
	R111	09.07.2001 – 28.02.2013	3074280 •	_____	15051 /шт.
	R112	09.07.2001 – 28.02.2013	3074281 •	_____	17639 /шт.
	R113	09.07.2001 – 28.02.2013	3074282 •	_____	16777 /шт.
	R114	09.07.2001 – 28.02.2013	3074283 •	_____	19269 /шт.
	R115	09.07.2001 – 28.02.2013	3074284 •	_____	18310 /шт.
	R116	09.07.2001 – 28.02.2013	3074285 •	_____	19940 /шт.
	R117	09.07.2001 – 28.02.2013	3074286 •	_____	24446 /шт.
	L117	01.07.2011 – 28.02.2013	3090551 •	_____	24446 /шт.
	R118	09.07.2001 – 28.02.2013	3074287 •	_____	23008 /шт.
	R119	09.07.2001 – 28.02.2013	3074288 •	_____	26171 /шт.
	R120	09.07.2001 – 28.02.2013	3074289 •	_____	24925 /шт.
	R121	09.07.2001 – 28.02.2013	3074290 •	_____	28280 /шт.
	R122	09.07.2001 – 28.02.2013	3074291 •	_____	31636 /шт.
	R123	09.07.2001 – 28.02.2013	3074292 •	_____	30389 /шт.
	R124	09.07.2001 – 28.02.2013	3074293 •	_____	33841 /шт.
	R125	09.07.2001 – 28.02.2013	3074294 •	_____	38059 /шт.
	R126	09.07.2001 – 28.02.2013	3074295 •	_____	35758 /шт.
	R127	09.07.2001 – 28.02.2013	3074296 •	_____	40072 /шт.
	R128	09.07.2001 – 28.02.2013	3074297 •	_____	44290 /шт.
	R129	09.07.2001 – 28.02.2013	3074298 •	_____	49083 /шт.
	R130	09.07.2001 – 28.02.2013	3074299 •	_____	46591 /шт.
	R131	09.07.2001 – 28.02.2013	3074300 •	_____	51192 /шт.
	R132	09.07.2001 – 28.02.2013	3074301 •	_____	55986 /шт.
	L132	09.07.2001 – 28.02.2013	3074302 •	_____	55986 /шт.
	<p>Специальная пружина, слева (например, L95 – 8,0 – 1100) L _____ – _____ – _____</p> <p>Специальная пружина, справа (например, В. R95 – 8,0 – 1100) R _____ – _____ – _____</p>	<p>09.07.2001 – 28.02.2013</p> <p>09.07.2001 – 28.02.2013</p>	<p>3054697</p> <p>3058150</p>	<p>_____</p> <p>_____</p>	<p>_____</p> <p>_____</p>

ЗАКАЗ	№ заказчика: _____ № заказа / комиссия: _____		* Данные с заводской таблички	
			№ заказа: _____	№ ворот: _____
	Заказчик: _____		№ изделия: _____	Тип: _____
	Адрес доставки: _____		Год изготовления: _____	
Дата и город: _____		Печать и подпись _____		

7. Торсионно-пружинные валы

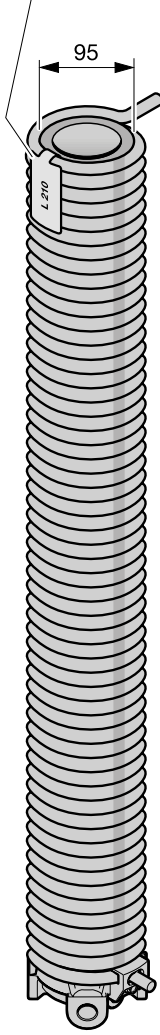
Изделие	Описание	Период производства	№ арт.	Кол-во	Р
<p>Маркировка пружины * (пластмассовая этикетка)</p> 	<p>Торсионная пружина с пластмассовой трубой и натяжным конусом</p>			шт.	
	R205	01.07.2011 – 28.02.2013	3090553 •	_____	15914 /шт.
	L205	01.07.2011 – 28.02.2013	3090552 •	_____	15914 /шт.
	R206	01.07.2011 – 28.02.2013	3090554 •	_____	18886 /шт.
	R207	01.07.2011 – 28.02.2013	3090555 •	_____	17927 /шт.
	R208	01.07.2011 – 28.02.2013	3090556 •	_____	20995 /шт.
	R209	01.07.2011 – 28.02.2013	3090557 •	_____	19940 /шт.
	R210	09.07.2001 – 28.02.2013	3074303 •	_____	23871 /шт.
	L210	09.07.2001 – 28.02.2013	3074304 •	_____	23871 /шт.
	R211	09.07.2001 – 28.02.2013	3074305 •	_____	22433 /шт.
	R212	09.07.2001 – 28.02.2013	3074306 •	_____	25884 /шт.
	R213	09.07.2001 – 28.02.2013	3074307 •	_____	29718 /шт.
	R214	09.07.2001 – 28.02.2013	3074308 •	_____	28280 /шт.
	R215	09.07.2001 – 28.02.2013	3074309 •	_____	31827 /шт.
	R216	09.07.2001 – 28.02.2013	3074310 •	_____	30677 /шт.
	R217	09.07.2001 – 28.02.2013	3074311 •	_____	34416 /шт.
	L217	01.07.2011 – 28.02.2013	3090558 •	_____	34416 /шт.
	R218	09.07.2001 – 28.02.2013	3074312 •	_____	39113 /шт.
	R219	09.07.2001 – 28.02.2013	3074313 •	_____	37388 /шт.
	R220	09.07.2001 – 28.02.2013	3074314 •	_____	41893 /шт.
	R221	09.07.2001 – 28.02.2013	3074315 •	_____	46591 /шт.
	R222	09.07.2001 – 28.02.2013	3074316 •	_____	44002 /шт.
	L222	01.07.2011 – 28.02.2013	3090559 •	_____	44002 /шт.
	R223	09.07.2001 – 28.02.2013	3074317 •	_____	49371 /шт.
	R224	09.07.2001 – 28.02.2013	3074318 •	_____	54356 /шт.
	R225	09.07.2001 – 28.02.2013	3074319 •	_____	60395 /шт.
	R226	09.07.2001 – 28.02.2013	3074320 •	_____	57232 /шт.
	R227	09.07.2001 – 28.02.2013	3074321 •	_____	62888 /шт.
L227	09.07.2001 – 28.02.2013	3074322 •	_____	62888 /шт.	
	<p>Специальная пружина, слева (например, L95 – 8,0 – 1100) L _____ – _____ – _____</p>	09.07.2001 – 28.02.2013	3054697		Ⓢ
	<p>Специальная пружина, справа (например, B. R95 – 8,0 – 1100) R _____ – _____ – _____</p>	09.07.2001 – 28.02.2013	3058150		Ⓢ

Указание по безопасности:

Всегда заменяйте все пружины сразу. Пружины рассчитываются с помощью определенных нагрузочных циклов. При обрыве на воротах одной из пружин другая пружина находится на пределе рассчитанной прочности. В любой момент пружина может оборваться.

ЗАКАЗ	№ заказчика: _____		№ заказа / комиссия: _____		* Данные с заводской таблички	
					№ заказа: _____	№ ворот: _____
	Заказчик: _____				№ изделия: _____	Тип: _____
	Адрес доставки: _____				Год изготовления: _____	
Дата и город: _____				Печать и подпись _____		

7. Торсионно-пружинные валы

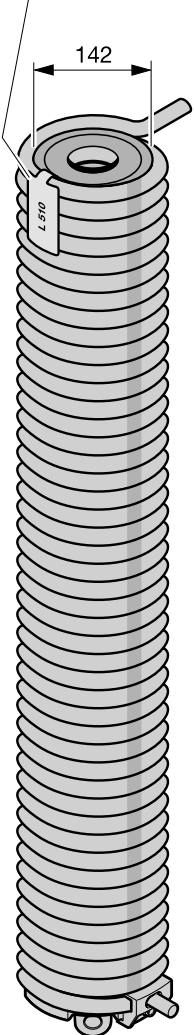
Изделие	Описание	Период производства	№ арт.	Кол-во	Р	
<p>Маркировка пружины * (пластмассовая этикетка)</p> 	<p>Торсионная пружина с пластмассовой трубой и натяжным конусом</p>			шт.		
	R510	09.07.2001 – 28.02.2013	3074351 •	_____	43523 /шт.	
	L510	09.07.2001 – 28.02.2013	3074352 •	_____	43523 /шт.	
	R511	09.07.2001 – 28.02.2013	3074353 •	_____	40935 /шт.	
	R512	09.07.2001 – 28.02.2013	3074354 •	_____	46591 /шт.	
	R513	09.07.2001 – 28.02.2013	3074355 •	_____	52534 /шт.	
	R514	09.07.2001 – 28.02.2013	3074356 •	_____	49850 /шт.	
	R515	09.07.2001 – 28.02.2013	3074357 •	_____	55794 /шт.	
	R516	09.07.2001 – 28.02.2013	3074358 •	_____	61833 /шт.	
	R517	09.07.2001 – 28.02.2013	3074359 •	_____	58957 /шт.	
	R518	09.07.2001 – 28.02.2013	3074360 •	_____	65476 /шт.	
	R519	09.07.2001 – 28.02.2013	3074361 •	_____	72091 /шт.	
	R520	09.07.2001 – 28.02.2013	3074362 •	_____	68832 /шт.	
	R521	09.07.2001 – 28.02.2013	3074363 •	_____	75734 /шт.	
	R522	09.07.2001 – 28.02.2013	3074364 •	_____	83307 /шт.	
	R523	09.07.2001 – 28.02.2013	3074365 •	_____	90881 /шт.	
	R524	09.07.2001 – 28.02.2013	3074366 •	_____	99413 /шт.	
	R525	09.07.2001 – 28.02.2013	3074367 •	_____	94236 /шт.	
	R526	09.07.2001 – 28.02.2013	3074368 •	_____	102576 /шт.	
	L526	09.07.2001 – 28.02.2013	3074369 •	_____	102576 /шт.	
		<p>Специальная пружина, слева (например, L142 – 11,0 – 1300) L _____ – _____ – _____</p>	09.07.2001 – 28.02.2013	3054697		Ⓢ
		<p>Специальная пружина, справа (например, В. R142 – 11,0 – 1300) R _____ – _____ – _____</p>	09.07.2001 – 28.02.2013	3058150		Ⓢ

Указание по безопасности:

Всегда заменяйте все пружины сразу. Пружины рассчитываются с помощью определенных нагрузочных циклов. При обрыве на воротах одной из пружин другая пружина находится на пределе рассчитанной прочности. В любой момент пружина может оборваться.

ЗАКАЗ	№ заказчика: _____		№ заказа / комиссия: _____		* Данные с заводской таблички	
					№ заказа: _____	№ ворот: _____
	Заказчик: _____				№ изделия: _____	Тип: _____
	Адрес доставки: _____				Год изготовления: _____	
	Дата и город: _____				Печать и подпись _____	

7. Торсионно-пружинные валы

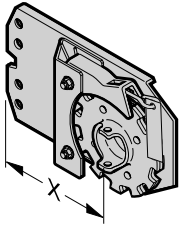
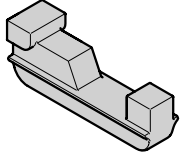
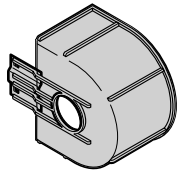
Изделие	Описание	Период производства	№ арт.	Кол-во	Р	
	<p>* Устройство защиты от обрыва пружины</p> <p>x = 120 мм, справа, размер 1 x = 120 мм, слева, размер 1 x = 140 мм, справа, размер 2, 4, 6 x = 140 мм, слева, размер 2, 4, 6 x = 160 мм, справа, размер 3, 5, 7 x = 160 мм, слева, размер 3, 5, 7 x = 185 мм, справа, размер 8, 9 x = 185 мм, слева, размер 8, 9 x = 200 мм, справа, VU 9 x = 200 мм, слева, VU 9</p>	<p>09.07.2001 – 28.02.2013</p> <p>09.07.2001 – 28.02.2013</p> <p>09.07.2001 – 28.02.2013</p> <p>09.07.2001 – 28.02.2013</p> <p>09.07.2001 – 28.02.2013</p> <p>09.07.2001 – 28.02.2013</p> <p>09.07.2001 – 28.02.2013</p> <p>09.07.2001 – 28.02.2013</p> <p>09.07.2001 – 28.02.2013</p>	<p>3044639 •</p> <p>3044638 •</p> <p>3044641 •</p> <p>3044640 •</p> <p>3044643 •</p> <p>3044642 •</p> <p>3044645 •</p> <p>3044644 •</p> <p>3044647 •</p> <p>3044646 •</p>	<p>шт.</p> <p>_____</p> <p>_____</p> <p>_____</p> <p>_____</p> <p>_____</p> <p>_____</p> <p>_____</p> <p>_____</p> <p>_____</p>	<p>12942 /шт.</p> <p>12942 /шт.</p> <p>12942 /шт.</p> <p>12942 /шт.</p> <p>12942 /шт.</p> <p>12942 /шт.</p> <p>12942 /шт.</p> <p>12942 /шт.</p> <p>12942 /шт.</p> <p>12942 /шт.</p>	
		<p>* Соединительный клин для защиты от обрыва пружины</p>	<p>09.07.2001 – 28.02.2013</p>	<p>3090146 •</p>	<p>шт.</p> <p>_____</p>	<p>575 /шт.</p>
		<p>* Крышка барабана для троса Направляющая ворот L, LD в качестве устройства защиты от затягивания</p> <p>Размер 1, пластмасса Размер 2, оцинкованное исполнение</p>	<p>09.07.2001 – 28.02.2013</p> <p>19.04.2012 – 28.02.2013</p>	<p>3055423 •</p> <p>3090870 •</p>	<p>шт.</p> <p>_____</p> <p>_____</p>	<p>2493 /шт.</p> <p>6806 /шт.</p>

ЗАКАЗ	№ заказчика: _____	№ заказа / комиссия: _____	* Данные с заводской таблички	
			№ заказа: _____	№ ворот: _____
	Заказчик: _____		№ изделия: _____	Тип: _____
	Адрес доставки: _____		Год изготовления: _____	
	Дата и город: _____		Печать и подпись: _____	

8. Фурнитура для дверей

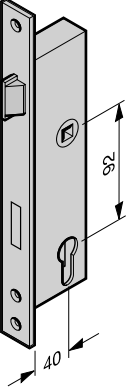
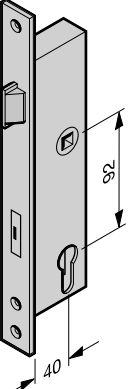
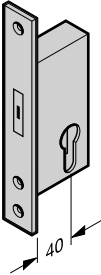
Изделие	Описание	Период производства	№ арт.	Кол-во	Р
	<p>Врезной замок с трубчатым профилем 40/92/9 DIN правый / DIN левый</p> <p>RZ 1212 для боковой двери PZ для боковой двери и калитки RZ для боковой двери и калитки</p>	<p>09.07.2001 – 28.02.2003 09.07.2001 – 28.02.2013 09.07.2001 – 28.02.2013</p>	<p>3043327 • 3095108 • 3095112 •</p>	<p>шт. _____ _____ _____</p>	<p>5656 /шт. 4602 /шт. 5368 /шт.</p>
	<p>Замок «антипаника»</p> <p>1316 (40/92/9/24) PZ, для гарнитура разных ручек DIN правый / DIN левый Функция E</p> <p>1316 (40/92/9/24) RZ, для гарнитура разных ручек DIN правый / DIN левый Функция E</p> <p>1820 (40/92/9) для гарнитура нажимных ручек DIN правый / DIN левый, функция D, с замыкающей накладкой без замыкающей накладки</p> <p>1820 (40/92/9) для гарнитура нажимных ручек DIN правый / DIN левый, функция B, наружу / внутрь, с замыкающей накладкой без замыкающей накладки</p>	<p>09.07.2001 – 28.02.2013 09.07.2001 – 28.02.2013 09.07.2001 – 30.06.2012 01.07.2012 – 28.02.2013 09.07.2001 – 30.06.2012 01.07.2012 – 28.02.2013</p>	<p>3070273 • 3095113 • 3091184 • 3091178 • 3091182 • 3091176 •</p>	<p>шт. _____ _____ _____ _____ _____</p>	<p>20419 /шт. 22433 /шт. 27897 /шт. 26938 /шт. 27897 /шт. 26938 /шт.</p>
	<p>Ригельный замок 1308, DIN правый / DIN левый</p>	<p>01.12.2006 – 28.02.2013</p>	<p>3073251 •</p>	<p>шт. _____</p>	<p>7669 /шт.</p>

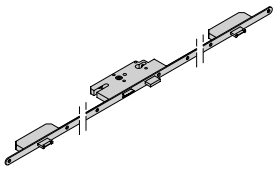
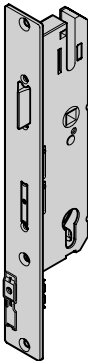
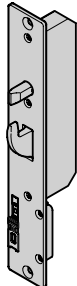

ЗАКАЗ	№ заказчика:	№ заказа / комиссия:	* Данные с заводской таблички	
	Заказчик:	Адрес доставки:	№ заказа:	№ ворот:
	Дата и город:		№ изделия:	Тип:
			Год изготовления:	
			Печать и подпись	

8. Фурнитура для дверей

Изделие	Описание	Период производства	№ арт.	Кол-во	Р
	GU-Secury SH2, устройство трехкратного запираения для боковой двери Вариант исполнения для профильного цилиндра (PZ) Вариант исполнения для круглого цилиндра (RZ)	03.03.2003 – 28.02.2013	3060386 •	ШТ. _____	58382 /шт.
		03.03.2003 – 28.02.2013	3060427 •	ШТ. _____	73529 /шт.
	Главный замок с многоточечным запирающим устройством для калитки 40/92/9 PZ DIN левый 40/92/9 PZ DIN правый 40/94/9 RZ DIN левый 40/94/9 RZ DIN правый Замок «антипаника» B, PZ DIN левый B, PZ DIN правый D, PZ DIN левый D, PZ DIN правый E, PZ DIN левый E, PZ DIN правый E, RZ DIN левый E, RZ DIN правый B, RZ DIN левый B, RZ DIN правый D, RZ DIN левый D, RZ DIN правый	12.03.2012 – 28.02.2013	3090620 •	ШТ. _____	8724 /шт.
		12.03.2012 – 28.02.2013	3090621 •	ШТ. _____	8724 /шт.
		12.03.2012 – 28.02.2013	3091165 •	ШТ. _____	11312 /шт.
		12.03.2012 – 28.02.2013	3091164 •	ШТ. _____	11312 /шт.
		12.03.2012 – 28.02.2013	3090622 •	ШТ. _____	34703 /шт.
		12.03.2012 – 28.02.2013	3090623 •	ШТ. _____	34703 /шт.
		12.03.2012 – 28.02.2013	3090624 •	ШТ. _____	34703 /шт.
		12.03.2012 – 28.02.2013	3090625 •	ШТ. _____	34703 /шт.
		12.03.2012 – 28.02.2013	3090626 •	ШТ. _____	28280 /шт.
		12.03.2012 – 28.02.2013	3090627 •	ШТ. _____	28280 /шт.
		12.03.2012 – 28.02.2013	3091515 •	ШТ. _____	31156 /шт.
		12.03.2012 – 28.02.2013	3091516 •	ШТ. _____	31156 /шт.
		12.03.2012 – 28.02.2013	3091517 •	ШТ. _____	37579 /шт.
		12.03.2012 – 28.02.2013	3091518 •	ШТ. _____	37579 /шт.
	Дополнительный замок с многоточечным запирающим устройством для калитки DIN левый DIN правый	12.03.2012 – 28.02.2013	3090628 •	ШТ. _____	5848 /шт.
		12.03.2012 – 28.02.2013	3090629 •	ШТ. _____	5848 /шт.



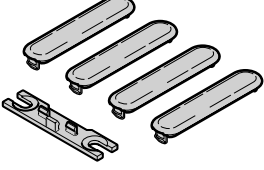
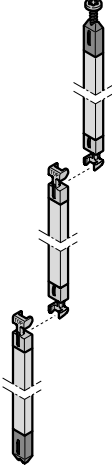
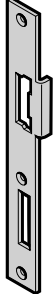

ЗАКАЗ	№ заказчика: _____	№ заказа / комиссия: _____	* Данные с заводской таблички	
			№ заказа: _____	№ ворот: _____
	Заказчик: _____		№ изделия: _____	Тип: _____
	Адрес доставки: _____		Год изготовления: _____	
	Дата и город: _____		Печать и подпись _____	

8. Фурнитура для дверей

Изделие	Описание	Период производства	№ арт.	Кол-во	Р
	Комплект для облицовки / монтажа многоточечного запирающего устройства для калитки	12.03.2012 – 28.02.2013	3090676 •	шт. _____	451 /шт.
	Стержень задвижки многоточечного запирающего устройства для калитки сверху посередине снизу	12.03.2012 – 28.02.2013 12.03.2012 – 28.02.2013 12.03.2012 – 28.02.2013	3091362 • 3091363 • 3091364 •	шт. _____ _____ _____	3643 /шт. 4122 /шт. 3643 /шт.
	Замыкающая накладка 92 мм для боковой двери Вариант исполнения - левый Вариант исполнения - правый Винт с потайной головкой М5 × 12, Torx	01.03.2003 – 12.04.2006 01.03.2003 – 12.04.2006	3046873 • 3046872 • 4005211 •	шт. _____ _____ _____	1045 /шт. 1045 /шт. 33 /шт.
	Замыкающая накладка 92 мм для электрозащелки, модель 17E и 27E, для боковой двери Вариант исполнения - левый Вариант исполнения - правый Винт с потайной головкой М5 × 12, Torx	01.03.2003 – 12.04.2006 01.03.2003 – 12.04.2006	3050979 • 3050980 • 4005211 •	шт. _____ _____ _____	3068 /шт. 3068 /шт. 33 /шт.



ЗАКАЗ	№ заказчика: _____		№ заказа / комиссия: _____		* Данные с заводской таблички	
					№ заказа: _____	№ ворот: _____
	Заказчик: _____				№ изделия: _____	Тип: _____
	Адрес доставки: _____				Год изготовления: _____	
	Дата и город: _____				Печать и подпись _____	

8. Фурнитура для дверей

Изделие	Описание	Период производства	№ арт.	Кол-во	Р
	Замыкающая накладка 92 мм Калитка Винт с потайной головкой М5 × 12, Torx	09.07.2001 – 12.04.2006	3053826 • 4005211 •	шт. _____ _____	939 /шт. 33 /шт.
	Замыкающая накладка 92 мм для электрозащелки, модели 17E и 27E Калитка Винт с потайной головкой М5 × 12, Torx	09.07.2001 – 12.04.2006	3053828 • 4005211 •	шт. _____ _____	939 /шт. 33 /шт.
	Замыкающая накладка 92 мм для боковой двери и калитки Винт с потайной головкой М4 × 16, Torx	13.04.2006 – 28.02.2013	3070051 • 3092600 •	шт. _____ _____	1045 /шт. 21 /шт.
	Замыкающая накладка 92 мм для электрозащелки, модель 118E / 128E, для боковой двери и калитки Винт с потайной головкой М4 × 16, Torx	01.07.2009 – 28.02.2013	3085995 • 3092600 •	шт. _____ _____	3068 /шт. 21 /шт.

ЗАКАЗ	№ заказчика: _____	№ заказа / комиссия: _____	* Данные с заводской таблички	
			№ заказа: _____	№ ворот: _____
	Заказчик: _____		№ изделия: _____	Тип: _____
	Адрес доставки: _____		Год изготовления: _____	
Дата и город: _____		Печать и подпись _____		

8. Фурнитура для дверей

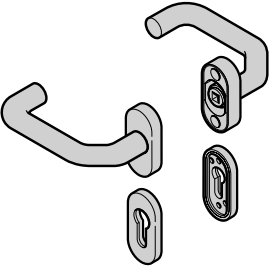
Изделие	Описание	Период производства	№ арт.	Кол-во	Р
	Замыкающая накладка для GU-Secury, для боковой двери Винт с потайной головкой М4 × 16, Torx	03.03.2003 – 28.02.2013	3059598 • 3092600 •	шт. _____ шт.	2301 /шт. 21 /шт.
	Замыкающая накладка для ригельного замка 1308 Винт с потайной головкой М4 × 16, Torx	01.12.2006 – 28.02.2013	3073522 • 3092600 •	шт. _____ шт.	2109 /шт. 21 /шт.
	Замыкающая накладка для дополнительного замка Винт с плоской головкой М5 × 10, Torx	12.03.2012 – 28.02.2013	3090619 • 3064280 •	шт. _____ шт.	729 /шт. 33 /шт.
	Гарнитур нажимных ручек (92) изогнутая ручка / изогнутая ручка, из пластмассы черного цвета В комплектацию гарнитура ручек не входит четырехгранный штифт для нажимных ручек, а также штифт для разных ручек или ручек «антипаника». PZ (проф. цилиндр) RZ (кругл. цилиндр)	09.07.2001 – 28.02.2013 09.07.2001 – 28.02.2013	4016874 • 4016875 •	шт. _____ шт.	4889 /шт. 4889 /шт.

ЗАКАЗ	№ заказчика: _____	№ заказа / комиссия: _____	* Данные с заводской таблички	
			№ заказа: _____	№ ворот: _____
	Заказчик: _____		№ изделия: _____	Тип: _____
	Адрес доставки: _____		Год изготовления: _____	
Дата и город: _____		Печать и подпись _____		

8. Фурнитура для дверей

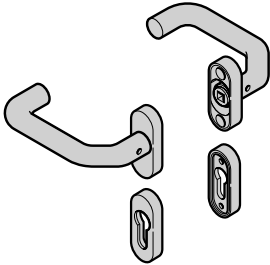
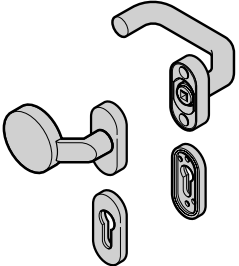
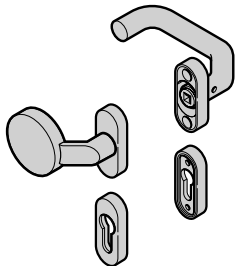
Изделие	Описание	Период производства	№ арт.	Кол-во	Р
	Гарнитур нажимных ручек (92) изогнутая ручка / изогнутая ручка В комплектацию гарнитура ручек не входит четырехгранный штифт для нажимных ручек, а также штифт для разных ручек или ручек «антипаника».			шт.	
	Алюминиевое литье натурального цвета F1, PZ	09.07.2001 – 28.02.2013	4016891 •	_____	11887 /шт.
	Алюминиевое литье натурального цвета F1, RZ	09.07.2001 – 28.02.2013	4016892 •	_____	11887 /шт.
	Нерж. сталь, шлифованная, PZ	01.03.2003 – 28.02.2013	4016893 •	_____	15530 /шт.
	Нерж. сталь, шлифованная, RZ	01.03.2003 – 28.02.2013	4016895 •	_____	15530 /шт.
	Полированная нерж. сталь, PZ	09.07.2001 – 28.02.2013	4016889 •	_____	17735 /шт.
Полированная нерж. сталь, RZ	09.07.2001 – 28.02.2013	3096804 •	_____	17639 /шт.	
	Гарнитур разных ручек (92) изогнутая ручка / изогнутая ручка, из пластмассы черного цвета В комплектацию гарнитура ручек не входит четырехгранный штифт для нажимных ручек, а также штифт для разных ручек или ручек «антипаника».			шт.	
	PZ (проф. цилиндр)	09.07.2001 – 28.02.2013	3096796 •	_____	6519 /шт.
RZ (кругл. цилиндр)	09.07.2001 – 28.02.2013	3096797 •	_____	6519 /шт.	
	Гарнитур разных ручек (92) изогнутая ручка / изогнутая ручка В комплектацию гарнитура ручек не входит четырехгранный штифт для нажимных ручек, а также штифт для разных ручек или ручек «антипаника».			шт.	
	Алюминиевое литье натурального цвета F1, PZ	09.07.2001 – 28.02.2013	3096810 •	_____	13325 /шт.
	Алюминиевое литье натурального цвета F1, RZ	09.07.2001 – 28.02.2013	3096813 •	_____	13325 /шт.
	Нерж. сталь, шлифованная, PZ	01.03.2003 – 28.02.2013	4016894 •	_____	18119 /шт.
	Нерж. сталь, шлифованная, RZ	01.03.2003 – 28.02.2013	4016896 •	_____	18119 /шт.
	Полированная нерж. сталь, PZ	09.07.2001 – 28.02.2013	3096808 •	_____	20228 /шт.
Полированная нерж. сталь, RZ	09.07.2001 – 28.02.2013	3096805 •	_____	20228 /шт.	

ЗАКАЗ	№ заказчика: _____	№ заказа / комиссия: _____	* Данные с заводской таблички	
			№ заказа: _____	№ ворот: _____
	Заказчик: _____		№ изделия: _____	Тип: _____
	Адрес доставки: _____		Год изготовления: _____	
	Дата и город: _____		Печать и подпись _____	

8. Фурнитура для дверей

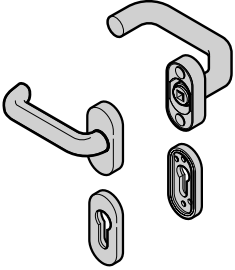
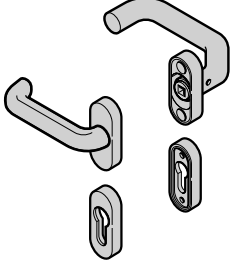
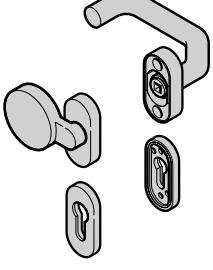
Изделие	Описание	Период производства	№ арт.	Кол-во	Р
	Гарнитур нажимных ручек (92) изогнутая ручка / плоская ручка, из пластмассы черного цвета В комплектацию гарнитура ручек не входит четырехгранный штифт для нажимных ручек, а также штифт для разных ручек или ручек «антипаника».	09.07.2001 – 28.02.2013	3096798	шт.	4793 /шт.
	PZ (проф. цилиндр) RZ (кругл. цилиндр)	09.07.2001 – 28.02.2013	3096800	шт.	4793 /шт.
	Гарнитур нажимных ручек (92) изогнутая ручка / плоская ручка В комплектацию гарнитура ручек не входит четырехгранный штифт для нажимных ручек, а также штифт для разных ручек или ручек «антипаника».	09.07.2001 – 28.02.2013	3096809	шт.	11887 /шт.
	Алюминиевое литье натурального цвета F1, PZ	09.07.2001 – 28.02.2013	3096812	шт.	11887 /шт.
	Алюминиевое литье натурального цвета F1, RZ	01.03.2003 – 28.02.2013	4016897	шт.	15530 /шт.
	Нерж. сталь, шлифованная, PZ	01.03.2003 – 28.02.2013	3096816	шт.	15530 /шт.
	Нерж. сталь, шлифованная, RZ	09.07.2001 – 28.02.2013	3096806	шт.	17639 /шт.
	Полированная нерж. сталь, RZ	09.07.2001 – 28.02.2013	3096802	шт.	17639 /шт.
	Гарнитур разных ручек (92) изогнутая ручка / плоская ручка, из пластмассы черного цвета В комплектацию гарнитура ручек не входит четырехгранный штифт для нажимных ручек, а также штифт для разных ручек или ручек «антипаника».	09.07.2001 – 28.02.2013	3096799 •	шт.	6519 /шт.
	PZ (проф. цилиндр) RZ (кругл. цилиндр)	09.07.2001 – 28.02.2013	3096801 •	шт.	6519 /шт.

ЗАКАЗ	№ заказчика:	№ заказа / комиссия:	* Данные с заводской таблички	
			№ заказа:	№ ворот:
	Заказчик:		№ изделия:	Тип:
	Адрес доставки:		Год изготовления:	
	Дата и город:		Печать и подпись	

8. Фурнитура для дверей

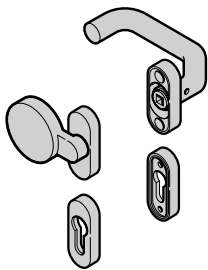
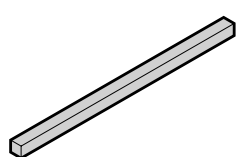
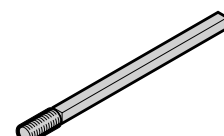
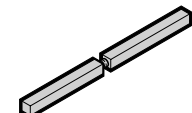
Изделие	Описание	Период производства	№ арт.	Кол-во	Р
	Гарнитур разных ручек (92) изогнутая ручка / плоская ручка В комплектацию гарнитура ручек не входит четырехгранный штифт для нажимных ручек, а также штифт для разных ручек или ручек «антипаника».			шт.	
	Алюминиевое литье натурального цвета F1, PZ	09.07.2001 – 28.02.2013	3096811 •	_____	13325 /шт.
	Алюминиевое литье натурального цвета F1, RZ	09.07.2001 – 28.02.2013	3096814 •	_____	13325 /шт.
	Нерж. сталь, шлифованная, PZ	01.03.2003 – 28.02.2013	3096815 •	_____	17927 /шт.
	Нерж. сталь, шлифованная, RZ	01.03.2003 – 28.02.2013	3096817 •	_____	17927 /шт.
	Полированная нерж. сталь, PZ	09.07.2001 – 28.02.2013	3096807 •	_____	20228 /шт.
Полированная нерж. сталь, RZ	09.07.2001 – 28.02.2013	3096803 •	_____	20228 /шт.	
	Четырехгранный штифт для гарнитура нажимных ручек, для гарнитура разных ручек			шт.	
	L = 110 TS 60, боковая дверь / нажимные ручки	09.07.2001 – 28.02.2013	3053779 •	_____	700 /шт.
	L = 95 TS 45, калитка / нажимные ручки	09.07.2001 – 28.02.2013	3053786 •	_____	633 /шт.
	L = 78 TS 60, боковая дверь / разные ручки	23.05.2005 – 28.02.2013	3065079 •	_____	566 /шт.
	Четырехгранный штифт для гарнитура разных ручек			шт.	
	L = 90 TS 45 – 51, калитка	09.07.2001 – 20.05.2005	3053780 •	_____	1764 /шт.
L = 100 TS 60, боковая дверь	09.07.2001 – 20.05.2005	3053781 •	_____	2013 /шт.	
	Четырехгранный штифт разных ручек для гарнитура нажимных ручек			шт.	
	L = 45 – 45, калитка	09.07.2001 – 28.02.2013	3053333 •	_____	7478 /шт.
	L = 40 – 65, боковая дверь	09.07.2001 – 28.02.2003	3053669 •	_____	7478 /шт.
L = 45 – 60, боковая дверь	01.03.2003 – 28.02.2013	3059750 •	_____	7478 /шт.	

ЗАКАЗ	№ заказчика: _____		№ заказа / комиссия: _____		* Данные с заводской таблички	
					№ заказа: _____	№ ворот: _____
	Заказчик: _____				№ изделия: _____	Тип: _____
	Адрес доставки: _____				Год изготовления: _____	
	Дата и город: _____				Печать и подпись _____	

8. Фурнитура для дверей

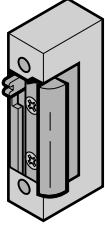
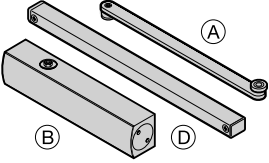
Изделие	Описание	Период производства	№ арт.	Кол-во	Р	
	Электрозащелка 17E, 6-12 В Открывает только при подаче импульса, то есть, пока нажата клавиша 17E, 24 В Открывает только при подаче импульса, то есть, пока нажата клавиша 27E, 6-12 В После подачи импульса открыта до тех пор, пока дверь не будет приведена в действие 27E, 24 В После подачи импульса открыта до тех пор, пока дверь не будет приведена в действие	09.07.2001 – 12.04.2006 01.03.2004 – 12.04.2006 01.03.2004 – 12.04.2006 01.03.2004 – 12.04.2006	3050919 • 3060435 • 3060436 • 3060437 •	шт. _____ _____ _____	10066 /шт. 13613 /шт. 13613 /шт. 13613 /шт.	
	Электрозащелка 118E, 10-24 В, рабочий ток Открывает только при подаче импульса, то есть, пока нажата клавиша с замыкающей накладкой (если использовался LT611E) без замыкающей накладки 128E, 10-24 В, со стопором После подачи импульса открыта до тех пор, пока дверь не будет приведена в действие с замыкающей накладкой (если использовался LT621E) без замыкающей накладки	13.04.2006 – 30.06.2009 01.07.2009 – 13.04.2006 – 30.06.2009 01.07.2009 –	3085996 • 3085993 • 3085997 • 3085994 •	шт. _____ _____ _____ _____	13038 /шт. 9970 /шт. 16489 /шт. 13421 /шт.	
		Дверные доводчики TS 5000 в комплекте с шиной скольжения, для боковой двери TS 5000 без рычажного механизма (B) Рычаг с шиной скольжения (A) + (D), для боковой двери	01.03.2003 – 31.01.2007 01.03.2003 – 31.01.2007 01.03.2003 – 31.01.2007	3053242 • 3053244 • 3053245 •	шт. _____ _____ _____	31636 /шт. 27130 /шт. 4602 /шт.

ЗАКАЗ	№ заказчика:	№ заказа / комиссия:	* Данные с заводской таблички	
	Заказчик:	Адрес доставки:	№ заказа:	№ ворот:
	Дата и город:		№ изделия:	Тип:
			Год изготовления:	
			Печать и подпись	

8. Фурнитура для дверей

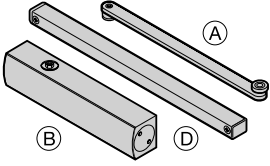
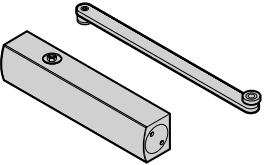
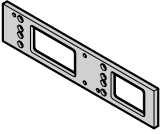
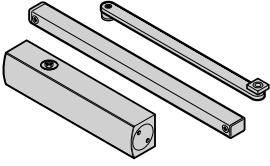
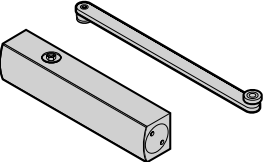
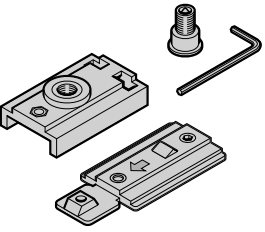
Изделие	Описание	Период производства	№ арт.	Кол-во	Р
	Дверные доводчики			шт.	
	TS 5000 S с задержкой закрывания, с шиной скольжения для боковой двери	01.03.2003 – 31.01.2007	3059745 •	_____	56944 /шт.
	TS 5000 S без рычажного механизма (B)	01.03.2003 – 31.01.2007	3059677 •	_____	52534 /шт.
	Рычаг с шиной скольжения (A) + (D), для боковой двери	01.03.2003 – 31.01.2007	3053245 •	_____	4602 /шт.
	Рычаг с роликом (A), для калитки	01.03.2003 – 31.01.2007	3059676 •	_____	4602 /шт.
	Дверные доводчики			шт.	
	TS 4000 без рычажного механизма	07.05.2004 – 31.01.2007	3064286 •	_____	20515 /шт.
	Рычаг с роликом для калитки	01.05.2000 – 06.05.2004	3044982 •	_____	4602 /шт.
	Рычаг с роликом для калитки	07.05.2004 – 31.01.2007	3064287 •	_____	4602 /шт.
	Пластина основания дверного доводчика для TS 4000/5000 с комплектом крепежных деталей для боковой двери и калитки	09.07.2001 – 31.01.2007	3021165 •	_____	2876 /шт.
	Дверной доводчик в сборе, для боковой двери			шт.	
	TS 33 TS 41	01.02.2007 – 28.02.2013 01.02.2007 – 28.02.2013	3093392 • 3093393 •	_____	27034 /шт. 27034 /шт.
	Дверной доводчик TS 33-G, с ограничителем открывания для калитки с пружинным зажимом	01.02.2007 – 28.02.2013	3093394 •	_____	25500 /шт.
	Фиксатор для TSO 400/500	01.02.2007 – 28.02.2013	3073400 •	_____	5368 /шт.

ЗАКАЗ	№ заказчика: _____	№ заказа / комиссия: _____	* Данные с заводской таблички	
			№ заказа: _____	№ ворот: _____
	Заказчик: _____		№ изделия: _____	Тип: _____
	Адрес доставки: _____		Год изготовления: _____	
Дата и город: _____		Печать и подпись _____		

8. Фурнитура для дверей

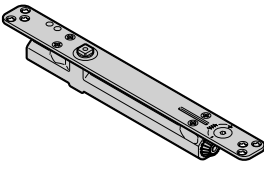
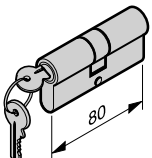
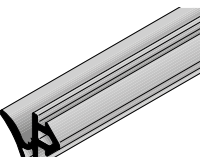
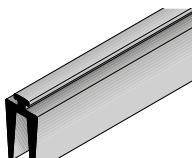
Изделие	Описание	Период производства	№ арт.	Кол-во	Р
	Встроенный дверной доводчик			шт.	
	ITS 96	01.03.2012 – 28.02.2013	3090749 •	_____	25980 /шт.
	Крепежный элемент	01.03.2012 – 28.02.2013	3090752 •	_____	2972 /шт.
	Фиксатор с арретиром	01.03.2012 – 28.02.2013	3090753 •	_____	11216 /шт.
	Шина скольжения слева	01.03.2012 – 28.02.2013	3090750 •	_____	5273 /шт.
	Шина скольжения справа	01.03.2012 – 28.02.2013	3090751 •	_____	5273 /шт.
	Профильный цилиндр для калитки, закрывающийся разными ключами 35 + 30 мм	09.07.2001 – 28.02.2013	3091446 •	шт.	3451 /шт.
	Профильный цилиндр для боковой двери, закрывающийся разными ключами 55,5 + 31,5 мм	09.07.2001 – 28.02.2003	3043300 •	шт.	4793 /шт.
	Профильный цилиндр для боковой двери, закрывающийся разными ключами 45 + 35 мм	01.03.2003 – 28.02.2013	3091451 •	шт.	4793 /шт.
	Уплотнение упора сбоку, HG014 Длина _____ мм	09.07.2001 – 28.02.2003	3046482	шт.	594 /м
	Уплотнение упора сбоку, HG030 Длина _____ мм	01.03.2003 – 28.02.2013	3055166	шт.	700 /м
	Уплотнение упора снизу, HG018 Длина _____ мм	09.07.2001 – 28.02.2013	3046470	шт.	911 /м

ЗАКАЗ	№ заказчика: _____	№ заказа / комиссия: _____	* Данные с заводской таблички	
			№ заказа: _____	№ ворот: _____
	Заказчик: _____		№ изделия: _____	Тип: _____
	Адрес доставки: _____		Год изготовления: _____	
	Дата и город: _____		Печать и подпись _____	

8. Фурнитура для дверей

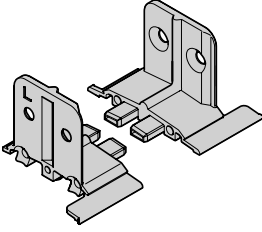
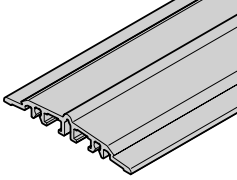
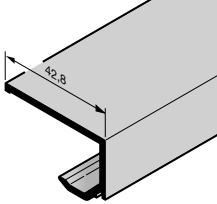
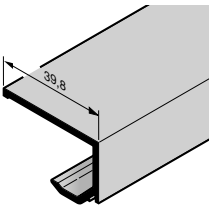
Изделие	Описание	Период производства	№ арт.	Кол-во	Р	
	Соединяющий элемент порога для боковой двери слева справа	03.03.2003 – 28.02.2013 03.03.2003 – 28.02.2013	3059565 3059566	ШТ. _____ _____	451 /шт. 451 /шт.	
	Напольный профиль для боковой двери, NTP033 Длина _____ мм	03.03.2003 – 28.02.2013	3085751	ШТ. _____	6519 /м	
	Профиль порога для боковой двери, NTP045 Длина _____ мм	03.03.2003 – 28.02.2013	3072422	ШТ. _____	2780 /м	
	Алюминиевый штапик остекления для боковой двери NTP040, толщина филенки 3 мм, анодированный (макс. 6000 мм) Е6 / EV 1, длина _____ мм Надбавка к цене за штапик остекления, окрашенный в цвет по образцу RAL _____ Е6/С35, длина _____ мм	03.03.2003 – 28.02.2013 02.02.2009 – 28.02.2013	3085558 3089802 3085559	ШТ. _____ _____ _____	2109 /м 2205 /м 2588 /м	
		Алюминиевый штапик остекления для боковой двери NTP039, толщина филенки 6 мм, анодированный (макс. 6000 мм) Е6 / EV 1, длина _____ мм Надбавка к цене за штапик остекления, окрашенный в цвет по образцу RAL _____ Е6/С35, длина _____ мм	03.03.2003 – 28.02.2013 02.02.2009 – 28.02.2013	3085556 3089802 3085557	ШТ. _____ _____ _____	2588 /м 2205 /м 2876 /м

ЗАКАЗ	№ заказчика: _____	№ заказа / комиссия: _____	* Данные с заводской таблички	
			№ заказа: _____	№ ворот: _____
	Заказчик: _____		№ изделия: _____	Тип: _____
	Адрес доставки: _____		Год изготовления: _____	
	Дата и город: _____		Печать и подпись _____	

8. Фурнитура для дверей

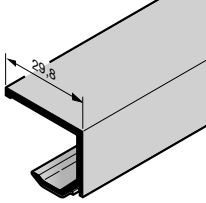
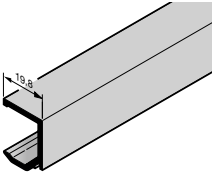
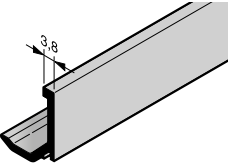
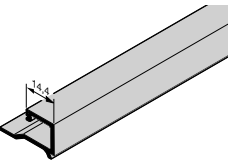
Изделие	Описание	Период производства	№ арт.	Кол-во	Р
	Алюминиевый штапик остекления для боковой двери NTP038, толщина филенки 16 мм, анодированный (макс. 6000 мм) Е6 / С35, длина _____ мм	02.02.2009 – 28.02.2013	3085555	ШТ. _____	3355 /м
	Алюминиевый штапик остекления для боковой двери NTP037, толщина филенки 26 мм, анодированный (макс. 6000 мм) Е6 / EV 1, длина _____ мм Надбавка к цене за штапик остекления, окрашенный в цвет по образцу RAL _____ Е6 / С35, длина _____ мм	03.03.2003 – 28.02.2013 02.02.2009 – 28.02.2013	3085553 3089802 3085554	ШТ. _____ _____ _____	1869 /м 2205 /м 2109 /м
	Алюминиевый штапик остекления для боковой двери NTP036, толщина филенки 42 мм, анодированный (макс. 6000 мм) Е6 / EV 1, длина _____ мм Надбавка к цене за штапик остекления, окрашенный в цвет по образцу RAL _____ Е6 / С35, длина _____ мм	03.03.2003 – 28.02.2013 02.02.2009 – 28.02.2013	3065926 3089802 3085552	ШТ. _____ _____ _____	2493 /м 2205 /м 2780 /м
	Алюминиевый штапик остекления для боковой двери ASP 40 / ASR 40 / NTP079, толщина филенки 26 мм, анодированный (макс. 6000 мм) Е6 / EV 1, длина _____ мм Надбавка к цене за штапик остекления, окрашенный в цвет по образцу RAL _____ Е6 / С35, длина _____ мм	01.07.2009 – 28.02.2013 01.07.2009 – 28.02.2013	3086469 3089802 3086470	ШТ. _____ _____ _____	2109 /м 2205 /м 1869 /м

ЗАКАЗ	№ заказчика: _____	№ заказа / комиссия: _____	* Данные с заводской таблички	
			№ заказа: _____	№ ворот: _____
	Заказчик: _____		№ изделия: _____	Тип: _____
	Адрес доставки: _____		Год изготовления: _____	
	Дата и город: _____		Печать и подпись _____	

8. Фурнитура для дверей

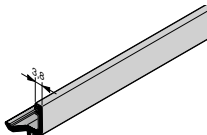
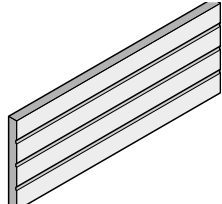
Изделие	Описание	Период производства	№ арт.	Кол-во	Р
	Алюминиевый штапик остекления для боковой двери ASP 40 / NTR076, толщина филенки 42 мм, анодированный (макс. 6000 мм)			шт.	
	Е6 / EV 1, длина _____ мм Надбавка к цене за штапик остекления, окрашенный в цвет по образцу RAL _____	01.07.2009 – 28.02.2013	3086471	_____	1275 /м
	Е6 / С35, длина _____ мм	01.07.2009 – 28.02.2013	3089802 3086472	_____ _____	2205 /м 1869 /м
	Филенка секций	09.07.2001 – 28.02.2013	3090648	шт.	37579 /м ²

ЗАКАЗ	№ заказчика: _____	№ заказа / комиссия: _____	* Данные с заводской таблички	
	Заказчик: _____	Адрес доставки: _____	№ заказа: _____	№ ворот: _____
	Дата и город: _____		№ изделия: _____	Тип: _____
			Год изготовления: _____	
			Печать и подпись _____	

9. Общие принадлежности

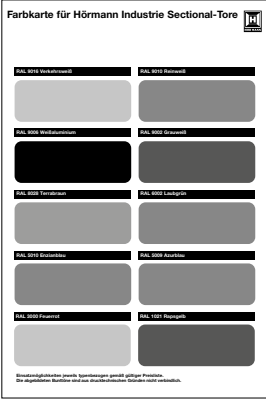
Изделие	Описание	Период производства	№ арт.	Кол-во	Р
	<p>Полиэстеровое грунтовочное покрытие предпочтительных цветов (Покрытие Coil-Coating)</p> <p>Тип ворот: SPU 40, APU 40 / TAP 40</p> <p>Снаружи предпочтительного цвета, изнутри серо-белого цвета по образцу RAL 9002 для:</p> <ul style="list-style-type: none"> секций ворот SPU 40 секций цоколя APU 40 / TAP 40 			шт.	
	по образцу RAL 3000, огненно-красный	09.07.2001 – 28.02.2013	3054340	_____	+ ⁰
	по образцу RAL 5010, цвет голубой горечавки	09.07.2001 – 28.02.2013	3054342	_____	+ ⁰
	по образцу RAL 6005, цвет мха	01.06.2005 – 28.02.2013	3065023	_____	+ ⁰
	по образцу RAL 7016, цвет серого антрацита	01.06.2005 – 28.02.2013	3065024	_____	+ ⁰
	по образцу RAL 8028, коричневый	09.07.2001 – 28.02.2013	3054344	_____	+ ⁰
	по образцу RAL 9002, серо-белый	09.07.2001 – 28.02.2013	3054345	_____	+ ⁰
	по образцу RAL 9006, цвет белого алюминия	09.07.2001 – 28.02.2013	3054346	_____	+ ⁰
	по образцу RAL 9007, цвет серого алюминия	01.06.2006 – 28.02.2013	3072878	_____	+ ⁰
	по образцу RAL 9010, чисто-белый	09.07.2001 – 28.02.2013	3054347	_____	+ ⁰
	по образцу RAL 9016, белый	09.07.2001 – 28.02.2013	3054348	_____	+ ⁰
	<p>Тип ворот: DPU</p> <p>Снаружи предпочтительного цвета, изнутри серо-белого цвета по образцу RAL 9002</p> <p>по образцу RAL 9002, серо-белый</p>	01.01.2005 – 28.02.2013	3054345	_____	+ ⁰

+⁰ Без надбавки к цене

+³ Надбавка к цене за фальш-панели цвета Color и RAL по выбору, см. стр. 155 / Укажите номер артикула цвета.

+⁴ Надбавка к цене за цвет филленки, см. стр. 155

F = за поле

ЗАКАЗ	№ заказчика: _____		№ заказа / комиссия: _____		* Данные с заводской таблички	
					№ заказа: _____	№ ворот: _____
	Заказчик: _____				№ изделия: _____	Тип: _____
	Адрес доставки: _____				Год изготовления: _____	
	Дата и город: _____				Печать и подпись _____	

9. Общие принадлежности

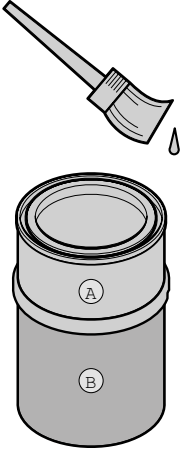
Изделие	Описание	Период производства	№ арт.	Кол-во	Р
	Лакировочный карандаш по образцу RAL 1021, цвет желтого рапса по образцу RAL 3000, огненно-красный по образцу RAL 5002, ультрамариновый по образцу RAL 5009, лазурно-голубой по образцу RAL 5010, цвет голубой горечавки по образцу RAL 6002, цвет зеленой листвы по образцу RAL 6005, цвет мха по образцу RAL 7016, цвет серого антрацита по образцу RAL 8028, коричневый по образцу RAL 9002, серо-белый по образцу RAL 9006, цвет белого алюминия по образцу RAL 9007, цвет серого алюминия по образцу RAL 9010, чисто-белый по образцу RAL 9016, белый цвета RAL по выбору _____			шт.	
			3083713 • _____	2205 /шт.	
			3083732 • _____	2205 /шт.	
			3083764 • _____	2205 /шт.	
			3083770 • _____	2205 /шт.	
			3083771 • _____	2205 /шт.	
			3083787 • _____	2205 /шт.	
			3083790 • _____	2205 /шт.	
			3083831 • _____	2205 /шт.	
			3083873 • _____	2205 /шт.	
			3083877 • _____	2205 /шт.	
			3083881 • _____	2205 /шт.	
			3083882 • _____	2205 /шт.	
			3083883 • _____	2205 /шт.	
			3083885 • _____	2205 /шт.	
		3080067 • _____	3068 /шт.		
	Полиэстеровое грунтовочное покрытие (1 кг) по образцу предпочтительного цвета _____ цвета RAL по выбору _____			шт.	
			3094155 • _____ 3061835 • _____	9395 /шт. 13709 /шт.	

+⁰ Без надбавки к цене

+³ Надбавка к цене за фальш-панели цвета Color и RAL по выбору, см. стр. 155 / Укажите номер артикула цвета.

+⁴ Надбавка к цене за цвет филенки, см. стр. 155

F = за поле

ЗАКАЗ	№ заказчика: _____		№ заказа / комиссия: _____		* Данные с заводской таблички	
					№ заказа: _____	№ ворот: _____
	Заказчик: _____				№ изделия: _____	Тип: _____
	Адрес доставки: _____				Год изготовления: _____	
	Дата и город: _____				Печать и подпись _____	

9. Общие принадлежности

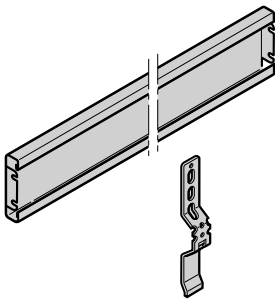
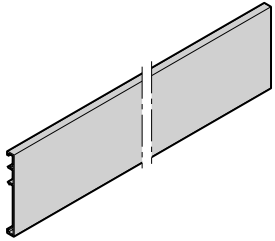
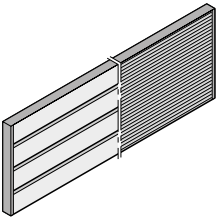
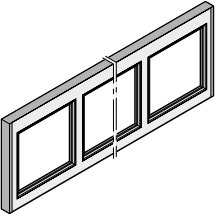
Изделие	Описание	Период производства	№ арт.	Кол-во	Р
	Одностенная стальная фальш-панель с крепежными принадлежностями для компенсации высоты перемычки 31 – 125 мм Stucco гладкое исполнение по образцу RAL _____	09.07.2007 – 28.02.2013	3045553	ШТ.	2972 /м
		01.02.2009 – 28.02.2013	3085362	_____	4026 /м
	Алюминиевая фальш-панель с гладкой анодированной поверхностью, для компенсации высоты перемычки 31 – 190 мм Высота: 200 мм по образцу RAL _____	09.07.2007 – 28.02.2013	3046548	ШТ.	9491 /м
				_____	+3
	Двустенная фальш-панель S-гофр, Stucco, ≤ 250 мм S-гофр, Stucco, > 250 мм L-гофр, Micrograin, ≤ 250 мм L-гофр, Micrograin, > 250 мм по образцу RAL _____	09.07.2007 – 28.02.2013	3091651	ШТ.	31348 /м ²
		09.07.2007 – 28.02.2013	3091652	_____	20036 /м ²
		01.02.2009 – 28.02.2013	3091653	_____	31348 /м ²
		01.02.2009 – 28.02.2013	3091654	_____	20036 /м ²
	Алюминиевая рамная фальш-панель из стандартных профилей, тип N По образцу RAL _____ Филенка _____ Филенка по образцу RAL _____ Надбавка к цене за алюминиевые штапики остекления Надбавка к цене за окрашенные штапики остекления	09.07.2007 – 28.02.2013	3080043	ШТ.	29239 /м ²
				_____	+3
				_____	+3
				_____	+4
			3087577	_____	4026 /П
			3087576	_____	5752 /П

+⁰ Без надбавки к цене



+³ Надбавка к цене за фальш-панели цвета Color и RAL по выбору, см. стр. 155/ Укажите номер артикула цвета.

+⁴ Надбавка к цене за цвет филенки, см. стр. 155

F = за поле

ЗАКАЗ	№ заказчика: _____		№ заказа / комиссия: _____		* Данные с заводской таблички	
					№ заказа:	№ ворот:
	Заказчик: _____				№ изделия:	Тип:
	Адрес доставки: _____				Год изготовления:	
	Дата и город: _____				Печать и подпись	

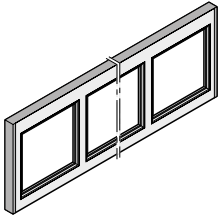
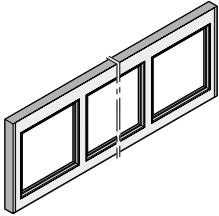
9. Общие принадлежности

Изделие	Описание	Период производства	№ арт.	Кол-во	Р
	Алюминиевая рамная фальш-панель из стандартных профилей, тип В По образцу RAL _____ Филенка _____ Филенка по образцу RAL _____ Надбавка к цене за алюминиевые штапики остекления Надбавка к цене за окрашенные штапики остекления	09.07.2007 – 28.02.2013	3080044	шт. _____	31540 /м ²
			3087577	_____	4026 /П
			3087576	_____	5752 /П
	Алюминиевая рамная фальш-панель из профилей с термическим разделением По образцу RAL _____ Филенка _____ Филенка по образцу RAL _____ Надбавка к цене за алюминиевые штапики остекления Надбавка к цене за окрашенные штапики остекления	09.07.2007 – 28.02.2013	3080045	шт. _____	39017 /м ²
			3087577	_____	4026 /П
			3087576	_____	5752 /П
	* Проволочный трос, Ø 4 мм, для барабанов для троса Размер 1, 6 вкл. коуш и зажим с обжатием для направляющих N, V вкл. терминал для направляющих L, LD	09.07.2001 – 28.02.2013	3094620	шт. _____	824 /м
			3094621	_____	1438 /м
	* Проволочный трос, Ø 5,5 мм, для барабанов для троса Размер 2, 3, 4, 5, 7, 8 вкл. коуш и зажим с обжатием для направляющих N, H, V вкл. терминал для направляющих L, LD	09.07.2001 – 28.02.2013	3094622	шт. _____	863 /м
			3094623	_____	1438 /м

+⁰ Без надбавки к цене





+³ Надбавка к цене за фальш-панели цвета Color и RAL по выбору, см. стр. 155 /Укажите номер артикула цвета.

+⁴ Надбавка к цене за цвет филенки, см. стр. 155

F = за поле

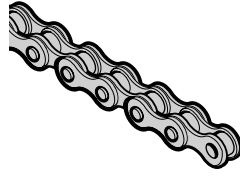
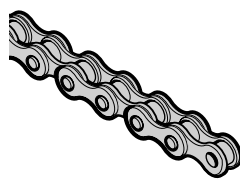
ЗАКАЗ	№ заказчика: _____	№ заказа / комиссия: _____	* Данные с заводской таблички	
			№ заказа: _____	№ ворот: _____
	Заказчик: _____		№ изделия: _____	Тип: _____
	Адрес доставки: _____		Год изготовления: _____	
	Дата и город: _____		Печать и подпись _____	

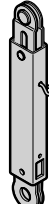
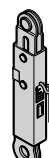
9. Общие принадлежности

Изделие	Описание	Период производства	№ арт.	Кол-во	Р
	* Проволочный трос Ø 7 мм с коушем, для строительной глубины 67 / 80, с навальным приводом	01.06.2006 – 28.02.2013	3072407	шт. _____	6519 /м
	* Роликовая цепь, одинарная 83 для проволочного троса Ø 4 мм, направляющие L, LD Соединительное звено с пружинным замком	09.07.2001 – 28.02.2013 14.03.2008 – 28.02.2013	3076908 3076617	шт. _____ _____	2013 /м 307 /шт.
	* Роликовая цепь, одинарная 84 для проволочного троса, Ø 5,5 мм, направляющие L, LD Соединительное звено для роликовой цепи ISO 84	09.07.2001 – 28.02.2013 09.07.2001 – 28.02.2013	3056035 3055170	шт. _____ _____	2780 /м 316 /шт.
	Предохранитель от провисания троса, тип N	09.07.2001 – 28.02.2013	3040918 •	шт. _____	5848 /шт.
	Предохранитель от провисания троса, тип H, V	09.07.2001 – 28.02.2013	3040919 •	шт. _____	5944 /шт.
	Улавливающее устройство, тип N	09.07.2001 – 28.02.2013	3040916 •	шт. _____	9682 /шт.
	Улавливающее устройство, тип H, V	09.07.2001 – 28.02.2013	3040917 •	шт. _____	10833 /шт.

+⁰ Без надбавки к цене



+³ Надбавка к цене за фальш-панели цвета Color и RAL по выбору, см. стр. 155 / Укажите номер артикула цвета.

+⁴ Надбавка к цене за цвет филенки, см. стр. 155

F – за поле

ЗАКАЗ	№ заказчика: _____		№ заказа / комиссия: _____		* Данные с заводской таблички	
					№ заказа: _____	№ ворот: _____
	Заказчик: _____				№ изделия: _____	Тип: _____
	Адрес доставки: _____				Год изготовления: _____	
	Дата и город: _____				Печать и подпись _____	

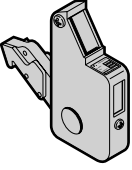
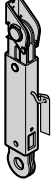
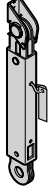
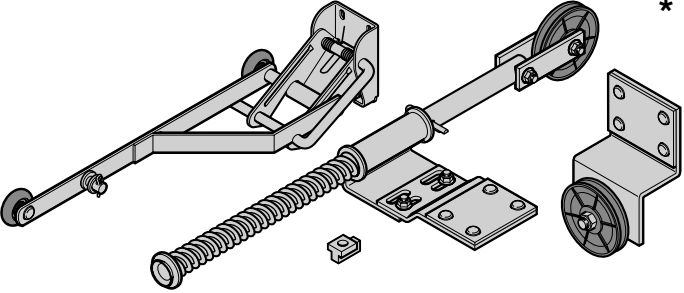
9. Общие принадлежности

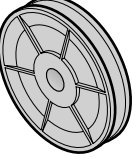
Изделие	Описание	Период производства	№ арт.	Кол-во	Р
	Улавливающее устройство, предохранитель от провисания троса, тип L	09.07.2001 – 28.02.2013	3054778 •	шт. _____	5273 /шт.
	Устройство защиты от подвигивания ворот, тип N, в сборе	01.07.2001 – 28.02.2013	3054891 •	шт. _____	9107 /шт.
	Устройство защиты от подвигивания ворот, тип H, V, в сборе	01.07.2001 – 28.02.2013	3054892 •	шт. _____	9203 /шт.
	Принадлежности для фиксатора положения троса Направляющая N3	09.07.2001 – 28.02.2013	3094707 •	шт. _____	25884 /шт.
	Проволочный трос, Ø 3 мм, для фиксатора положения троса	09.07.2001 – 28.02.2013	3042454	шт. _____	729 /м
	Направляющий ролик троса, Ø 78 мм Винт с полуцилиндрической головкой M10 × 30 с внутренним шестигранником и защитным лаком Шестигранная гайка M10 со стопорным кольцом и фланцем	09.07.2001 – 28.02.2013	3047251 • 3054147 • 3054148 •	шт. _____ _____ _____	2588 /шт. 566 /шт. 72 /шт.

+⁰ Без надбавки к цене



+³ Надбавка к цене за фальш-панели цвета Color и RAL по выбору, см. стр. 155 / Укажите номер артикула цвета.

+⁴ Надбавка к цене за цвет филенки, см. стр. 155

F = за поле

ЗАКАЗ	№ заказчика: _____		№ заказа / комиссия: _____		* Данные с заводской таблички	
					№ заказа: _____	№ ворот: _____
	Заказчик: _____				№ изделия: _____	Тип: _____
	Адрес доставки: _____				Год изготовления: _____	
	Дата и город: _____				Печать и подпись _____	

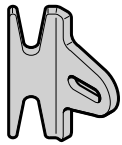
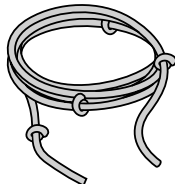
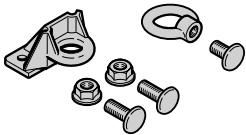
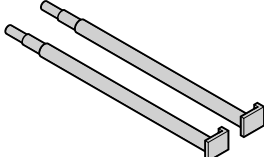
9. Общие принадлежности

Изделие	Описание	Период производства	№ арт.	Кол-во	Р
	Держатель троса и цепи Винт с полукруглой головкой M8 × 16 Шестигранная гайка M8 с угловым фланцем	09.07.2001 – 28.02.2013	3025357 • 3043208 • 3018270 •	ШТ. _____ _____ _____	623 /шт. 31 /шт. 33 /шт.
	Ручной трос Ø 12 мм Длина _____ мм	09.07.2001 – 28.02.2013	3045659	ШТ. _____	805 /м
	Принадлежности для ручного троса	09.07.2001 – 28.02.2013	3056437 •	ШТ. _____	2013 /шт.
	Натяжной и регулировочный рычаг для профильной трубы (2 шт.)	09.07.2001 – 28.02.2013	3043385 •	ШТ. _____	7286 /шт.
	Табличка с названием фирмы, синяя / оранжевая, 260 × 50 × 3 мм, с креплением на липучке	09.07.2001 – 28.02.2013	3055436 •	ШТ. _____	1026 /шт.

+⁰ Без надбавки к цене

+³ Надбавка к цене за фальш-панели цвета Color и RAL по выбору, см. стр. 155 / Укажите номер артикула цвета.

+⁴ Надбавка к цене за цвет филенки, см. стр. 155

F = за поле

ЗАКАЗ	№ заказчика: _____		№ заказа / комиссия: _____		* Данные с заводской таблички	
					№ заказа: _____	№ ворот: _____
	Заказчик: _____				№ изделия: _____	Тип: _____
	Адрес доставки: _____				Год изготовления: _____	
	Дата и город: _____				Печать и подпись _____	

9. Общие принадлежности

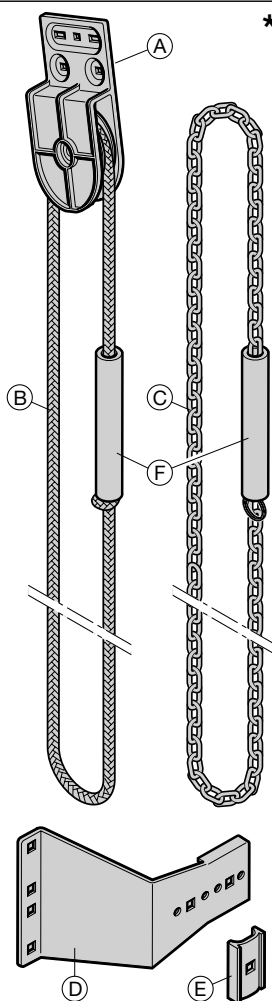
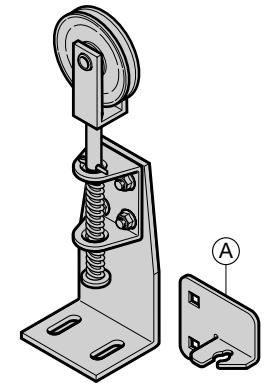
Изделие	Описание	Период производства	№ арт.	Кол-во	Р
	<p>* Ручная тяга, в сборе</p> <p>с ручным тросом (направляющие N, H) с ручным тросом (направляющие V, VU) с круглой стальной цепью (направляющие N, H) с круглой стальной цепью (направляющие V, VU)</p> <p>(A) Корпус ручной тяги Винт с плоской головкой M8 x 22 Шестигранная гайка M8 с угловым фланцем</p> <p>(B) Ручной трос Ø 12 мм Длина _____ мм</p> <p>(C) Круглая стальная цепь A5 – DIN 766 Длина _____ мм</p> <p>(D) Крепежный уголок N, H, V, VU оцинкованное исполнение из нержавеющей стали</p> <p>(E) Скоба для ручного троса Винт с полукруглой головкой M6 x 25 Шестигранная гайка M6</p> <p>(F) Вес оцинкованной ручной тяги</p>	09.07.2001 – 28.02.2013	3044775	_____ шт.	7669 /шт.
	09.07.2001 – 28.02.2013	3044460	_____ шт.	7669 /шт.	
	09.07.2001 – 28.02.2013	3045172	_____ шт.	10545 /шт.	
	09.07.2001 – 28.02.2013	3045171	_____ шт.	10545 /шт.	
	09.07.2001 – 28.02.2013	3024474	• _____ шт.	3547 /шт.	
		3035719	• _____ шт.	34 /шт.	
		3018270	• _____ шт.	33 /шт.	
	09.07.2001 – 28.02.2013	3045659	_____ шт.	805 /м	
	09.07.2001 – 28.02.2013	3045668	_____ шт.	1256 /м	
	09.07.2001 – 28.02.2013 01.10.2007 – 28.02.2013	3043232 3074727	• _____ шт. • _____ шт.	1256 /шт. 5848 /шт.	
09.07.2001 – 28.02.2013	3024814	• _____ шт.	623 /шт.		
	3024954	• _____ шт.	35 /шт.		
	3001660	• _____ шт.	21 /шт.		
09.07.2001 – 28.02.2013	3024466	• _____ шт.	757 /шт.		
	<p>Устройство натяжения цепи для круглой стальной цепи НКЗ, в сборе</p> <p>слева справа</p> <p>(A) Держатель цепи, слева (A) Держатель цепи, справа</p>	01.03.2003 – 28.02.2013	3059683	• _____ шт.	11983 /шт.
	01.03.2003 – 28.02.2013	3059684	• _____ шт.	11983 /шт.	
	01.03.2003 – 28.02.2013	3053856	• _____ шт.	2972 /шт.	
	01.03.2003 – 28.02.2013	3053857	• _____ шт.	2972 /шт.	

+⁰ Без надбавки к цене

+³ Надбавка к цене за фальш-панели цвета Color и RAL по выбору, см. стр. 155 /Укажите номер артикула цвета.

+⁴ Надбавка к цене за цвет филенки, см. стр. 155

F = за поле

ЗАКАЗ	№ заказчика:	№ заказа / комиссия:	* Данные с заводской таблички	
			№ заказа:	№ ворот:
	Заказчик:		№ изделия:	Тип:
	Адрес доставки:		Год изготовления:	
	Дата и город:		Печать и подпись	

9. Общие принадлежности

Изделие	Описание	Период производства	№ арт.	Кол-во	Р
	* Ручная цепная тяга с редуктором, в сборе, круглая стальная цепь			шт.	
	Поле 1	09.07.2001 – 28.02.2013	3056043	• _____	17831 /шт.
	Поле 2	09.07.2001 – 28.02.2013	3056044	• _____	17831 /шт.
	Поле 3	09.07.2001 – 28.02.2013	3056045	• _____	20324 /шт.
	Ⓐ Корпус ручной цепной тяги с редуктором	09.07.2001 – 28.02.2013	3023117	• _____	9299 /шт.
	Ⓑ Поводок цепного колеса	09.07.2001 – 28.02.2013	3044854	• _____	2013 /шт.
	Ⓒ Цепное колесо, 15 зубьев	09.07.2001 – 28.02.2013	3054773	• _____	930 /шт.
	Ⓒ Цепное колесо, 24 зуба	09.07.2001 – 28.02.2013	3055160	• _____	3068 /шт.
	Ⓒ Цепное колесо, 42 зуба	09.07.2001 – 28.02.2013	3011291	• _____	3643 /шт.
	Винт с полукруглой головкой М6 × 16		3001431	• _____	33 /шт.
	Шестигранная гайка М6		3001660	• _____	21 /шт.
	Ⓓ Соединительное звено	14.03.2008 – 28.02.2013	3076617	• _____	307 /шт.
	Ⓔ Круглая стальная цепь А5 – DIN 766 Длина _____ мм	09.07.2001 – 28.02.2013	3045668	• _____	1256 /м
	Ⓕ Соединительное звено для круглой стальной цепи А5	09.07.2001 – 28.02.2013	3086144	• _____	566 /шт.
	Ⓖ Роликовая цепь				
	597 mm	09.07.2001 – 28.02.2013	3076881	• _____	2684 /шт.
	749 mm	09.07.2001 – 28.02.2013	3076882	• _____	2684 /шт.
	876 mm	09.07.2001 – 28.02.2013	3073344	• _____	2684 /шт.
	952 mm	03.07.2009 – 28.02.2013	3086228	• _____	3164 /шт.
	1003 mm	09.07.2001 – 28.02.2013	3076884	• _____	3164 /шт.
	1029 mm	09.07.2001 – 28.02.2013	3076885	• _____	3164 /шт.
1054 mm	09.07.2001 – 28.02.2013	3076886	• _____	3164 /шт.	
1130 mm	09.07.2001 – 28.02.2013	3076887	• _____	3164 /шт.	
1156 mm	09.07.2001 – 28.02.2013	3076888	• _____	3164 /шт.	
1181 mm	09.07.2001 – 28.02.2013	3076889	• _____	3164 /шт.	
1232 mm	09.07.2001 – 28.02.2013	3076890	• _____	3164 /шт.	
1334 mm	09.07.2001 – 28.02.2013	3076891	• _____	3164 /шт.	
1410 mm	09.07.2001 – 28.02.2013	3076892	• _____	4506 /шт.	
1461 mm	09.07.2001 – 28.02.2013	3076893	• _____	4506 /шт.	
1613 mm	09.07.2001 – 28.02.2013	3076894	• _____	4506 /шт.	
1791 mm	09.07.2001 – 28.02.2013	3076895	• _____	4506 /шт.	

+⁰ Без надбавки к цене



+³ Надбавка к цене за фальш-панели цвета Color и RAL по выбору, см. стр. 155 / Укажите номер артикула цвета.

+⁴ Надбавка к цене за цвет филленки, см. стр. 155

F = за поле

ЗАКАЗ	№ заказчика: _____		№ заказа / комиссия: _____		* Данные с заводской таблички	
					№ заказа:	№ ворот:
	Заказчик: _____				№ изделия:	Тип:
	Адрес доставки: _____				Год изготовления:	
Дата и город: _____				Печать и подпись		

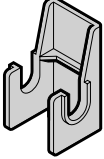
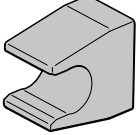
9. Общие принадлежности

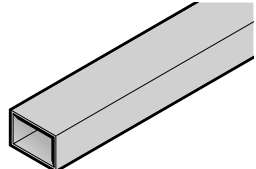
Изделие	Описание	Период производства	№ арт.	Кол-во	Р																		
	<p>Тяга Длина в зависимости от высоты ворот</p> <table border="0"> <tr><td>RM 2000 – 2500 мм</td><td>1000 мм</td></tr> <tr><td>RM 2501 – 3200 мм</td><td>1500 мм</td></tr> <tr><td>RM 3201 – 3700 мм</td><td>2000 мм</td></tr> <tr><td>RM 3701 – 4200 мм</td><td>2500 мм</td></tr> <tr><td>RM 4201 – 4700 мм</td><td>3000 мм</td></tr> <tr><td>RM 4701 – 5200 мм</td><td>3500 мм</td></tr> <tr><td>RM 5201 – 5700 мм</td><td>4000 мм</td></tr> <tr><td>RM 5701 – 6200 мм</td><td>4500 мм</td></tr> <tr><td>RM > 6200 мм</td><td>RM –1500 мм</td></tr> </table>	RM 2000 – 2500 мм	1000 мм	RM 2501 – 3200 мм	1500 мм	RM 3201 – 3700 мм	2000 мм	RM 3701 – 4200 мм	2500 мм	RM 4201 – 4700 мм	3000 мм	RM 4701 – 5200 мм	3500 мм	RM 5201 – 5700 мм	4000 мм	RM 5701 – 6200 мм	4500 мм	RM > 6200 мм	RM –1500 мм	09.07.2001 – 28.02.2013	3021246	ШТ. _____	3355 /м
RM 2000 – 2500 мм	1000 мм																						
RM 2501 – 3200 мм	1500 мм																						
RM 3201 – 3700 мм	2000 мм																						
RM 3701 – 4200 мм	2500 мм																						
RM 4201 – 4700 мм	3000 мм																						
RM 4701 – 5200 мм	3500 мм																						
RM 5201 – 5700 мм	4000 мм																						
RM 5701 – 6200 мм	4500 мм																						
RM > 6200 мм	RM –1500 мм																						
	Держатель для тяги	09.07.2001 – 28.02.2013	3005321 •	ШТ. _____	556 /шт.																		
	Удерживающий зажим шатуна для шатуна для аварийного включения ворот с приводом	09.07.2001 – 28.02.2013	3072230 •	ШТ. _____	316 /шт.																		
	Комплект: анкера коробки (10 справа, 10 слева)	01.07.2001 – 28.02.2013	3098420 •	ШТ. _____	3547 /шт.																		
	Труба 40 × 60 × 2 мм, горячеоцинкованная Длина _____ мм необработанная, длиной 6980 мм		3046488 3088560	ШТ. _____ _____	3355 /м 11600 /шт.																		

+⁰ Без надбавки к цене

+³ Надбавка к цене за фальш-панели цвета Color и RAL по выбору, см. стр. 155 /Укажите номер артикула цвета.

+⁴ Надбавка к цене за цвет филенки, см. стр. 155

F = за поле

ЗАКАЗ	№ заказчика: _____		№ заказа / комиссия: _____		* Данные с заводской таблички	
					№ заказа: _____	№ ворот: _____
	Заказчик: _____				№ изделия: _____	Тип: _____
	Адрес доставки: _____				Год изготовления: _____	
	Дата и город: _____				Печать и подпись _____	

9. Общие принадлежности

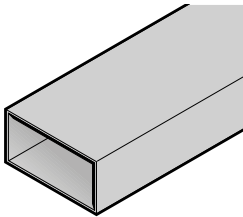
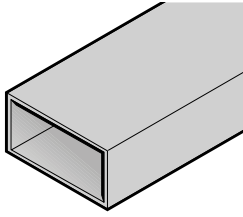
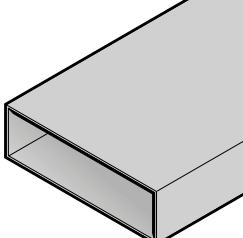
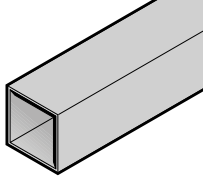
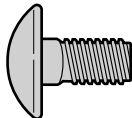
Изделие	Описание	Период производства	№ арт.	Кол-во	Р
	Труба 120 × 60 × 2 мм, горячеоцинкованная Длина _____ мм необработанная, длиной 6980 мм		3046490 3082307	шт. _____ _____	5273 /м 24638 /шт.
	Труба 120 × 60 × 3 мм, горячеоцинкованная Длина _____ мм необработанная, длиной 8000 мм		3042358 3082388	шт. _____ _____	9491 /м 47166 /шт.
	Труба 200 × 60 × 2,5 мм, горячеоцинкованная Длина _____ мм необработанная, длиной 6980 мм		3046681 3081993	шт. _____ _____	8532 /м 42085 /шт.
	Труба 60 × 60 × 2 мм, горячеоцинкованная Длина _____ мм необработанная, длиной 8000 мм		3042021 3094115	шт. _____ _____	3643 /м 18502 /шт.
	Винт с полукруглой головкой M6 × 14 M6 × 14, нерж. сталь M6 × 16 M6 × 19,5 M6 × 25 M8 × 16 M8 × 22 M8 × 25 M10 × 20		3086084 • 3073210 • 3001431 • 3001440 • 3024954 • 3006980 • 3035719 • 3043236 • 3043210 •	шт. _____ _____ _____ _____ _____ _____ _____ _____ _____	22 /шт. 35 /шт. 33 /шт. 22 /шт. 35 /шт. 33 /шт. 34 /шт. 57 /шт. 69 /шт.

+⁰ Без надбавки к цене





+³ Надбавка к цене за фальш-панели цвета Color и RAL по выбору, см. стр. 155 / Укажите номер артикула цвета.

+⁴ Надбавка к цене за цвет филленки, см. стр. 155

F = за поле

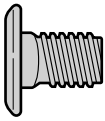
ЗАКАЗ	№ заказчика: _____		№ заказа / комиссия: _____		* Данные с заводской таблички	
					№ заказа: _____	№ ворот: _____
	Заказчик: _____				№ изделия: _____	Тип: _____
	Адрес доставки: _____				Год изготовления: _____	
	Дата и город: _____				Печать и подпись _____	

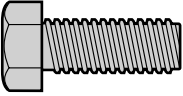
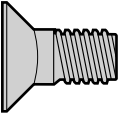
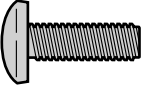
9. Общие принадлежности

Изделие	Описание	Период производства	№ арт.	Кол-во	Р
	Винт с полукруглой головкой M8 × 13 M8 × 16		3043106 • 3043208 •	шт. _____ _____	31 /шт. 31 /шт.
	Винт с плоской головкой Torx M5 × 10, GEOMET		3064280 •	шт. _____	33 /шт.
	Винт с шестигранной головкой M8 × 20 M8 × 25 M8 × 30 M8 × 75 M10 × 20 M10 × 20 с засверленным концом		3001512 • 3016153 • 3001520 • 3030539 • 3001555 • 3011224 •	шт. _____ _____ _____ _____ _____ _____	22 /шт. 22 /шт. 32 /шт. 69 /шт. 57 /шт. 201 /шт.
	Винт с потайной головкой M5 × 12 Torx M5 × 45, с крестообразным шлицем M8 × 17, с квадратным подголовком		4005211 • 3060480 • 3001717 •	шт. _____ _____ _____	33 /шт. 42 /шт. 42 /шт.
	Винт с полуцилиндрической головкой 3 × 18, с крестообразным шлицем 4 × 12 с Torx, нерж. сталь M8 × 25 M8 × 40 M8 × 45 M8 × 50 M8 × 65		3063037 • 3064279 • 3041446 • 3041409 • 3055036 • 3045689 • 3041408 •	шт. _____ _____ _____ _____ _____ _____	31 /шт. 43 /шт. 69 /шт. 69 /шт. 90 /шт. 90 /шт. 110 /шт.
	Шплинт 4 × 18, оцинкованный 4 × 18, из нерж. стали 4 × 28, оцинкованный 4 × 28, из нерж. стали		3024784 • 3090233 • 3001865 • 3090263 •	шт. _____ _____ _____ _____	15 /шт. 63 /шт. 15 /шт. 63 /шт.

+⁰ Без надбавки к цене



+³ Надбавка к цене за фальш-панели цвета Color и RAL по выбору, см. стр. 155 / Укажите номер артикула цвета.

+⁴ Надбавка к цене за цвет филенки, см. стр. 155

F = за поле

ЗАКАЗ	№ заказчика: _____		№ заказа / комиссия: _____		* Данные с заводской таблички	
					№ заказа: _____	№ ворот: _____
	Заказчик: _____				№ изделия: _____	Тип: _____
	Адрес доставки: _____				Год изготовления: _____	
	Дата и город: _____				Печать и подпись _____	

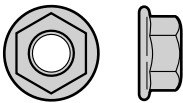
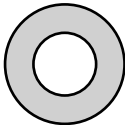
9. Общие принадлежности

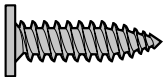
Изделие	Описание	Период производства	№ арт.	Кол-во	Р
	Шестигранная гайка			шт.	
	M6 со стопорным кольцом и фланцем		3001660 •	_____	21 /шт.
	M6 с фланцем, нерж. сталь		3054418 •	_____	22 /шт.
	M8 с угловым фланцем		3018270 •	_____	33 /шт.
	M10 со стопорным кольцом и фланцем		3054148 •	_____	72 /шт.
	M12 с защитным лаком и фланцем		3042379 •	_____	110 /шт.
	Шайба (20 ×)			шт.	
	3.7		3039924 •	_____	15 /шт.
	A 10,5		3001784 •	_____	15 /шт.
	B 6.4		3014770 •	_____	42 /шт.
	9 × 20 × 2		3001849 •	_____	21 /шт.
	11		3001792 •	_____	15 /шт.
	14 × 1,5		3040071 •	_____	22 /шт.
	Фланцевая заглушка STS 12 (20 ×)		3063457 •	шт.	192 /шт.
	Установочный винт (20 ×) с внутренним шестигранником M12 × 16		3038890 •	шт.	110 /шт.
	Саморез по металлу с плоской головкой и Torx 3,9 × 15		3093920 •	шт.	15 /шт.

+⁰ Без надбавки к цене







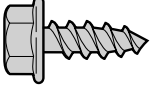

+³ Надбавка к цене за фальш-панели цвета Color и RAL по выбору, см. стр. 155 / Укажите номер артикула цвета.

+⁴ Надбавка к цене за цвет филленки, см. стр. 155

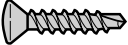
F = за поле

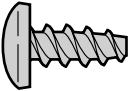
ЗАКАЗ	№ заказчика: _____		№ заказа / комиссия: _____		* Данные с заводской таблички	
					№ заказа: _____	№ ворот: _____
	Заказчик: _____				№ изделия: _____	Тип: _____
	Адрес доставки: _____				Год изготовления: _____	
Дата и город: _____				Печать и подпись _____		

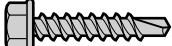
9. Общие принадлежности

Изделие	Описание	Период производства	№ арт.	Кол-во	Р
	Саморез по металлу с шестигранной головкой (50 ×) A 6,5 × 16, нерж. сталь A 6,5 × 16, GEOMET A 6,5 × 19, нерж. сталь A 6,5 × 20, GEOMET B 6,3 × 16, GEOMET B 8 × 22, GEOMET A 6,5 × 30, GEOMET A 6,5 × 75, GEOMET		3095153 • 3095152 • 3095155 • 3095154 • 3021742 • 3095164 • 3095179 • 3062892 •	шт. _____ _____ _____ _____ _____ _____ _____	173 /шт. 31 /шт. 182 /шт. 31 /шт. 22 /шт. 57 /шт. 82 /шт. 94 /шт.
	Колпачки для головок винтов SW10, черного цвета		3096844 •	шт. _____	53 /шт.
	Саморез (50 ×) 3,5 × 9,5 оцинкованный		3041298 •	шт. _____	13 /шт.
	Саморез по металлу с полупотайной головкой (20 ×) B 2,9 × 9,5 B 4,2 × 19 B 4,2 × 49		3014673 • 3017320 • 3092448 •	шт. _____ _____ _____	15 /шт. 22 /шт. 81 /шт.
	Саморез по металлу с полуцилиндрической головкой и Torx из нерж. стали 4,2 × 13		3065933 •	шт. _____	35 /шт.
	Шуруп по дереву с шестигранной головкой 10 × 70		3047356 •	шт. _____	42 /шт.
	Саморез 5,5 × 25 К		3085579 •	шт. _____	110 /шт.
	Пластмассовый дюбель 12		3001946 •	шт. _____	28 /шт.

+⁰ Без надбавки к цене



+³ Надбавка к цене за фальш-панели цвета Color и RAL по выбору, см. стр. 155 /Укажите номер артикула цвета.

+⁴ Надбавка к цене за цвет филенки, см. стр. 155

F = за поле

ЗАКАЗ	№ заказчика: _____		№ заказа / комиссия: _____		* Данные с заводской таблички	
					№ заказа: _____	№ ворот: _____
	Заказчик: _____				№ изделия: _____	Тип: _____
	Адрес доставки: _____				Год изготовления: _____	
	Дата и город: _____				Печать и подпись _____	

9. Общие принадлежности

Изделие	Описание	Период производства	№ арт.	Кол-во	Р														
	Комплект: 4 дюбеля для рамы боковой двери 10 × 112		3088694 •	шт. _____	939 /шт.														
  <table border="1" data-bbox="150 546 411 947"> <tr> <td>Auftrags Nr. Order no.</td> <td>Tor Nr. Door no.</td> </tr> <tr> <td>Produkt Nr. Product no.</td> <td>Baujahr Year of manufacture</td> </tr> <tr> <td colspan="2">Toratyp Door type</td> </tr> <tr> <td colspan="2">Breite × Höhe Width × height LZ × RM</td> </tr> <tr> <td>Beschlag Track application</td> <td>Höherführung High-lift</td> </tr> <tr> <td>Federspannung No. of spring turns X</td> <td>Gewicht Weight</td> </tr> <tr> <td>Feder links Spring left</td> <td>Feder rechts Spring right</td> </tr> </table>	Auftrags Nr. Order no.	Tor Nr. Door no.	Produkt Nr. Product no.	Baujahr Year of manufacture	Toratyp Door type		Breite × Höhe Width × height LZ × RM		Beschlag Track application	Höherführung High-lift	Federspannung No. of spring turns X	Gewicht Weight	Feder links Spring left	Feder rechts Spring right	Заводская табличка Hörmann		3096986 •	шт. _____	1333 /шт.
Auftrags Nr. Order no.	Tor Nr. Door no.																		
Produkt Nr. Product no.	Baujahr Year of manufacture																		
Toratyp Door type																			
Breite × Höhe Width × height LZ × RM																			
Beschlag Track application	Höherführung High-lift																		
Federspannung No. of spring turns X	Gewicht Weight																		
Feder links Spring left	Feder rechts Spring right																		

+⁰ Без надбавки к цене

+³ Надбавка к цене за фальш-панели цвета Color и RAL по выбору, см. стр. 155 / Укажите номер артикула цвета.

+⁴ Надбавка к цене за цвет филленки, см. стр. 155

F = за поле

ЗАКАЗ	№ заказчика: _____		№ заказа / комиссия: _____		* Данные с заводской таблички	
	Заказчик: _____		Адрес доставки: _____		№ заказа: _____	№ ворот: _____
	Дата и город: _____		Печать и подпись: _____		№ изделия: _____	Тип: _____
					Год изготовления: _____	

Фирменное качество продукции для жилищного и промышленного строительства

Семейное предприятие Hörmann предлагает все основные конструктивные элементы для строительства и ремонта «из одних рук». Они изготавливаются на высокоспециализированных предприятиях в соответствии с новейшими техническими достижениями. Кроме того, наши сотрудники интенсивно работают над созданием новых изделий и совершенствованием выпускаемой продукции. Результатом этой работы являются патенты и уникальная продукция на рынке.



HÖRMANN